

EINE VERBINDUNG, DIE HÄLT



NORMA® Produktkatalog

Schlauchschellen | Rohr- und Schlauchverbinder | Befestigungslösungen



Jetzt inklusive Steckverbindern

Gültig ab 03/2023

Eine starke Verbindung für unsere Kunden

NORMA schätzt starke Partnerschaften und langlebige Verbindungen.

Als Kunde profitieren Sie von unserem breiten Angebot an Verbindungslösungen sowie von individuellen Serviceleistungen. Somit wird NORMA® zur stärksten Verbindung für Handel, Produktion und Instandhaltung. Wir stehen für eine Verbindung, die hält.



Ein Partner an Ihrer Seite

Unser Herz schlägt lokal: Wir nehmen den Kontakt mit Ihnen sehr persönlich und werden uns nicht über ein Callcenter mit Ihnen verbinden. Deshalb ist Ihr Ansprechpartner genau da, wo Sie sind. Er geht auf Sie ein, hat das gleiche kulturelle Verständnis und spricht Ihre Sprache.



Langlebige und bewährte Produkte

Als OEM-Hersteller erfüllen wir mit unseren Produkten höchste Anforderungen. Unsere Produkte haben sich über Jahrzehnte bewährt und die Anwender wissen unsere „Fit & Forget“-Qualität zu schätzen. Sind unsere Lösungen erst einmal verbaut, müssen Sie sich weder mit Reklamationen noch mit Materialschäden auseinandersetzen. Ihre Kunden sind zufrieden und Sie sind es auch.



Breit gefächertes Produktportfolio

Dank unserer großen Produktpalette sind wir Ihr One-Stop-Shop für jede Herausforderung im Bereich Verbindungs- und Befestigungstechnik. Profitieren Sie von unserer starken Marke NORMA®, der Profis weltweit vertrauen. Dies erleichtert Ihnen den Verkauf und Sie heben sich gegenüber Ihrem Wettbewerb ab.

Professionelle Lösungen für jede Branche

Ganz gleich, ob Sie im Ingenieurwesen oder in einem Handwerksbetrieb arbeiten – unser umfangreiches Sortiment wird Sie überzeugen. Unsere Schlauchschellen, Rohrverbinder, Befestigungselemente und Schlauchverbinder sind technisch auf dem neuesten Stand und gewährleisten selbst bei kritischen Anwendungen die betriebliche Integrität und Sicherheit. Mit unserer führenden Marke NORMA® bieten wir Ihnen erstklassige Qualität, höchste Zuverlässigkeit und hervorragende Performance. Dies ist der Grund dafür, dass wir seit mehr als sieben Jahrzehnten auf dem Gebiet der modernen Verbindungstechnik den Maßstab setzen.

Die TORRO® von NORMA® gilt als der Goldstandard im Bereich der Schneckenengewindeschellen. Die Marke bietet jedoch sehr viel mehr als nur Schellen. Vergewissern Sie sich gerne selbst von der exzellenten Leistungsqualität und außergewöhnlichen Langlebigkeit unserer Rohrkupplungen, Schlauchverbinder und Fluidsysteme.



Egal in welcher Branche Sie tätig sind und für welche Anwendung Sie eine Verbindungs- oder Befestigungslösung benötigen, wir haben mit Sicherheit das richtige Produkt:



Technischer Handel



Maschinenbau



Weißer Ware



Chemische Industrie



Automotive Aftermarket



Landwirtschaft



Schienerverkehr



Marine & Schiffsbau



Technische Gebäudeausrüstung



Hoch- und Tiefbau



Bewässerung



Pharma & Biotechnologie

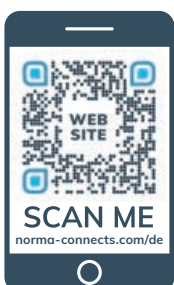

WEITERE INFORMATIONEN:
[NORMA-CONNECTS.COM](https://norma-connects.com)



Einfach, schneller, besser

NORMA GROUP

WEBSHOP

Ihre Webshop-Vorteile im Überblick

- ✓ **Produktinfos in Echtzeit**
Artikel-Nr., Größen und neue Produkte sind up to date
- ✓ **Aktuelle Infos zu Lieferzeiten**
ganz ohne separate Anfrage
- ✓ **Individuelle Preisinformationen**
immer aktuell und für alle Produkte
- ✓ **Über Updates zu Ihren Bestellungen**
werden Sie automatisch informiert
- ✓ **Sendungsverfolgung für Online-Aufträge**
per E-Mail und in Ihrem Webshop-Account

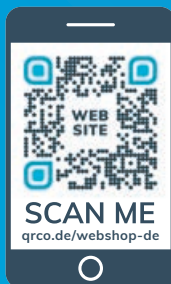

JETZT EINFACH ONLINE BESTELLEN
NORMAGROUP-SHOP.DE





Registrieren Sie sich jetzt für
unseren Online-Shop.
Exklusiv für NORMA Kunden.

normagroup-shop.de/registrierung







Erläuterung der Werkstoffe

- W1** Alle Teile komplett aus verzinktem Stahl
- W2** NORMACLAMP® TORRO®: Band und Gehäuse Edelstahl 1.4016; Schraube – Stahl verzinkt
 NORMACLAMP® GBS: Band und Gehäuse Edelstahl 1.4016; Schraube – Stahl verzinkt
 NORMACONNECT® FGR/DCS: siehe Seiten 56 und 86
- W2B** Band: Edelstahl 1.4016; Schraube und Gehäuse – Stahl verzinkt
- W3** Alle Teile komplett aus Edelstahl 1.4016
- W4** Alle Teile komplett aus Edelstahl 1.4301 (oder vergleichbar)
- W5** Alle Teile komplett aus Edelstahl 1.4401 (oder vergleichbar)

Werkstoffe – Internationale Normbezeichnungen						
	DIN	AISI/AS	BS	AFNOR NF	SS	SUS
W1	Komplett Stahl verzinkt					
Band und Gehäuse						
W2	1.4016	430	430 S 17	Z8 C17	2320	430
Schraube	Stahl verzinkt					
W3	1.4016	430	430 S 17	Z8 C17	2320	430
W4	1.4301	304	304 S 15	Z6 CN 18-09	2332	304
W5	1.4401	316	316 S 31	Z3 CND 17-11-1	2347	316
Wellfeder	1.4310	301	301 S 22	Z12 CN 18-09	2331	301

Schrauben

- Sk**  Sechskantschraube
- Sz**  Sechskantschraube mit Schlitz
- Zv**  Zylinderkopfschraube
- Isk**  Innensechskantschraube

Piktogramm-Erläuterung

NORMA® bietet verschiedene Werkzeuge, Sets, Sortimente und Displays entsprechend den Anforderungen seiner Kunden an. Die nachfolgenden Abbildungen helfen Ihnen rasch zu erkennen, ob das Produkt auch in einer anderen Verpackungsart erhältlich ist bzw. ob ein Spezialwerkzeug zur Verfügung steht.



Für dieses Produkt gibt es ein Werkzeug, siehe Kapitel Sortimente



Dieses Produkt ist in einem Set erhältlich, siehe Kapitel Sortimente



Dieses Produkt ist in einer Sortimentbox erhältlich, siehe Kapitel Sortimente



Dieses Produkt ist in einem Display erhältlich, siehe Kapitel Sortimente

Produkt-Familie	Produkt-Kategorie	Produktname	Seite
Schnecken- gewindeschellen	Glatte Bandinnenseite	TORRO®	16
		TORRO® WF	19
		TORRO® DREHMOMENTKAPPE	21
		TORRO® FLÜGELSCHRAUBE	21
		TORRO® MANIPULATIONSSCHUTZ	21
		TORRO® AUSSPARUNG	22
		TORRO® PREFIX SYSTEM	22
		TORRO® WF PREFIX SYSTEM	22
		TORRO® PREFIX-CLIP	23
		TORRO® PREFIX-DOPPELCLIP	23
		TORRO® RADIALEINSATZ	23
		TORRO® SAFETY CAP	24
	HD	25	
	Perforiertes Band	HI-TORQUE	26
	Quick Lock	QUICK LOCK 9 MM	27
QUICK LOCK 12 MM		29	
ENDLOS BAND		30	
QUICK-LOCK-GEHÄUSE		31	
Schwerlast- schellen	Gelenkbolzenschellen	GBS M	32
		GBS STC	34
		GBS QRC	34
		GBS ZWEITEILIG	34
	Profilband	CC-SHELLE	35
Schnellverschluss- schellen	Standard	SVS	36
		SVS P	38
		SVS ÖSENSCHRAUBE	38
Schlauch-, Spann- und Halterungsschellen mit Konsole	Metall	S/SP	39
		SP EINTEILIG	43
		SP ZWEITEILIG	43
		SPGU	43
Einteilige Schellen	Schraubenlose Schelle	COBRA	44
	Federband- schlauchschellen	FBS	46
		FBS R	48
		FBS C	48
		FBS HC	48
		FBS MC	48
Ohr-Klemmen	1-Ohr-Klemmen	1-OHR-KLEMME	49
		1-OHR-KLEMME MIT EINLEGERING	50
		OHR-KLEMME PRO ³⁶⁰	51
		ACHSMANSCHETTENSHELLE	52
	2-Ohr-Klemmen	2-OHR-KLEMME	53

GLATTES BAND



PERFORIERTES
BAND



QUICK LOCK



GELENK-
BOLZEN-
SHELLE



PROFILBAND



SCHNELL-
VERSCHLUSS-
SHELLEN



SCHRAUBENLOSE
SHELLE



FEDERBAND-
SCHLAUCH-
SHELLEN



OHR-KLEMME
PRO³⁶⁰



ACHS-
MANSCHETTEN-
SHELLE





FGR FLEX



FGR RFP



DCS
UNIVERSAL-
KRALLE



KUNSTSTOFF
KLEMM-
VERSCHRAUBUNGEN



ABGASROHR-
SCHELLE



ABGASROHR-
SCHELLE
EUROCOUPLER



ABGASROHR-
SCHELLE M8/M10



ABGASROHR-
SCHELLE TORCTITE



V-PROFILSCHELLE

Produkt-Familie	Produkt-Kategorie	Produktname	Seite
Infrastruktur- Verbinder	FGR	FLEX/FLEX E	61
		FLEX 3	66
		GRIP/GRIP E	69
		GRIP E-FP	74
		RFP	76
		PLAST GRIP/PLAST GRIP E	77
		COMBI GRIP E	79
		COMBI GRIP	80
		STÜTZRING	81
		REP E	83
	DCS	RAPID	88
		RAPID MSM	89
		UNIVERSAL-KRALLE	90
		REKORD-KRALLE	91
		KOMBI-KRALLE	92
		CONFIX	93
		ÜBERSICHT	96
Klemm- Verschraubungen	Kunststoff Klemm- Verschraubungen	AUSSENGEWINDE-ADAPTER (MA)	98
		INNENGEWINDE-ADAPTER (FA)	98
		AUSSENGEWINDE-ABZWEIG (MT)	99
		INNENGEWINDE-ABZWEIG (FT)	99
		WINKEL MIT AUSSENGEWINDE - BOGEN MIT AUSSENGEWINDE 90 (MB)	100
		WINKEL MIT INNENGEWINDE - BOGEN MIT INNENGEWINDE 90 (FB)	100
		GERADE KUPPLUNG (SC)	101
		WINKEL (EB)	101
		T-STÜCK (ET)	101
		ENDKAPPE (EC)	101
		REDUZIERKUPPLUNG (RC)	102
		REDUZIER-T-STÜCK (RT)	102
		FLANSCHADAPTER (FLA)	102
		WINKEL MIT ABGANG (PE)	103
		WANDPLATTEN-WINKEL (WPE)	103
		AUSSENGEWINDE-ADAPTER MIT MESSINGEINSATZ (MAB)	103
		INNENGEWINDE-ADAPTER MIT MESSINGEINSATZ (FAB)	103
INNENGEWINDE-WINKEL MIT MESSINGEINSATZ (FBB)	103		
Rohrschellen	Abgasrohrschellen	SEC	104
		ARS	105
		RS/DIN	107
		ACCUSEAL	108
		ACCULOCK	109
		EUROCOUPLER	110
		ROHRSCHELLE M8/M10	111
		EASYSEAL	112
		TORCTITE	113
		Breitbandschelle	BRS / BRSP
V-Band-Schellen	Mit Deckband	V QRC/V STC	115
	Ohne Deckband	VPP BRIDGE	120

Produkt-Familie	Produkt-Kategorie	Produktname	Seite	
Befestigungen	Polyamid-Kabelbinder	KABELBINDER WEISS	122	
		KABELBINDER SCHWARZ	122	
		KABELBINDER FARBIG	122	
		KABELBINDER MIT METALLWIDERHAKEN	124	
	Edelstahl-Kabelbinder	EDELSTAHL-KABELBINDER MIT KUGELVERSCHLUSSSYSTEM	125	
		Endlosband	NORMETTA® GLATTES BAND	127
			NORMETTA® GEPRÄGTES BAND	127
	NORMETTA® PERFORIERTES BAND		127	
	Endlosband Verschlusstypen	NB-D	128	
		NB-G	128	
		NB-H	129	
		NB-K	129	
	Halterungs-schellen	Gummischellen	RSGU 1	130
			RSGU 0	132
RSGU 2			132	
RSGUV 1			132	
Metallschellen		RS 1	133	
		RS 0	134	
		RS 2	134	
		RSV 1	134	
		HMK	135	
		HMK SCHWERE AUSFÜHRUNG EINTEILIG	137	
		HMK SCHWERE AUSFÜHRUNG ZWEITEILIG	137	
		HMK K1	137	
		BEFESTIGUNGSSCHELLE / SCHALLENKOPPELTE BEFESTIGUNGSSCHELLE	138	
		U-BÜGELSCHELLE	142	
		BSL	144	
		BSN	148	
		BSS	149	
		BS	150	
Plastischellen		HVAC CLIP	151	
Befestigungselemente		ROHRVERBINDER	154	
		SCHILDERBEFESTIGUNGEN	164	

POLYAMID-KABELBINDER



EDELSTAHL-KABELBINDER



ENDLOS BAND

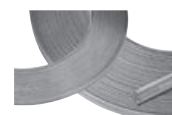

VERSCHLUSSTYPEN



GUMMISCHELLE



METALLSCHELLEN



METALLSCHELLEN

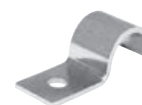

HVAC CLIP



ROHRVERBINDER



SCHILDER-BEFESTIGUNGEN





SCHLAUCH-
VERBINDER TES



SCHLAUCH-
VERBINDER WES



SCHLAUCH-
VERBINDER GS



SCHLAUCH-
VERBINDER YN



STECKVERBINDER



STECKVERBINDER



STECKVERBINDER

Produkt-Familie	Produkt-Kategorie	Produktname	Seite
Kunststoff- Verschraubungen	Schlauchverbinder	SV	168
		GES	170
		BST	171
		TES	171
		WES	172
		GS	173
		GRS	173
		TS	173
		KS	174
		TRS	174
		YRS	174
		WS	175
		YS	175
		GN	175
		TN	176
		WN	176
		YN	176
		EG	177
		EWS	177
		ET	178
		EW / WV	178
		VT / VTR	178
		VG / VGR	178
	Steckverbinder	NORMAQUICK® S	181
	NEU	NORMAQUICK® SR SINGLE-LOCK	182
		NORMAQUICK® PS3	183
		NORMAQUICK® V2	184

Produkt-Familie	Produkt-Kategorie	Produktname	Seite
NORMA® Kits Sortimente Displays Werkzeuge Zubehör	Kits	NORMACLAMP® Endlosband-Kit	186
		NORMA® Fuel Line Repair Kit	186
	Sortimente	NORMACLAMP® TORRO® Sortiment-Typ 120 K	187
		NORMACLAMP® TORRO® WF Sortiment	187
		NORMACLAMP® COBRA® Sortiment-Typ 500 K	187
		NORMACLAMP® FBS Sortiment	188
		NORMAQUICK® PLAST® Sortiment	188
		NORMAPLAST® Sortiment-Typ 365 PA 6 und TORRO® W2	189
		NORMACLAMP® TORRO® Dispenser	190
	Display	NORMACLAMP® TORRO® Palette	190
NORMACLAMP® QUICK-LOCK Thekenaufsteller		190	
NORMACLAMP® TORRO Montagevorrichtung		191	
NORMA® – Montage- werkzeuge	Montagewerkzeuge	NORMACLAMP® COBRA® Druckluftzange	191
		NORMACLAMP® FBS Druckluftzange Version S	191
		NORMACLAMP® FBS Druckluftzange Version W	191
		NORMACLAMP® FBS C Mehrfach-Entriegelungswerkzeug	191
		NORMAFIX® Kabelbinderzange für 2,2 bis 4,8 mm	192
		NORMAFIX® Kabelbinderzange für 4,8 bis 7,8 mm	192
		NORMAFIX® Kabelbinderzange für 3,6 bis 13 mm	192
		NORMAFIX® Kabelbinderzange für 4,7 bis 13 mm	192
		NORMAFIX® Zange für Edelstahl-Kabelbinder mit Kugelverschlussystem	192
		NORMAFIX® NORMETTA® Spann- und Abschneidwerkzeug	192
		NORMA® – Zangen	Zangen
NORMACLAMP® COBRA® Handzange CHT1	193		
NORMACLAMP® COBRA® Handzange CHT2	193		
NORMACLAMP® FBS Handzange Typ 1	194		
NORMACLAMP® FBS Handzange Typ 2	194		
NORMAFIX® RSGUV 1 / RSV 1 Handzange	194		
NORMA® – Schraubendreher	Schraubendreher	NORMACLAMP® TORRO® Schraubendreher SW6, SW7, SW6/7	195
		NORMACLAMP® Manipulationssicherer Schraubendreher	195
		NORMACLAMP® HI-TORQUE T-Schraubendreher	195
		NORMAFIX® Rohrverbinder Sechskantschlüssel	195
NORMA® – Zubehör	Zubehör	NORMAFIX® Rohrverbinder Kunststoff-Endkappe	196
		NORMAFIX® Rohrverbinder Ersatzschraube	196
		NORMAFIX® Lampenmast-Schutzband	196
		NORMAFIX® Wanddübelhalter für Kabelbinder	197
		NORMAFIX® Montagesockel für Kabelbinder	197

KITS



SORTIMENTE



DISPLAYS



DISPLAYS



MONTAGE-
WERKZEUGE



MONTAGE-
WERKZEUGE



SCHRAUBEN-
DREHER



ZANGEN



SCHRAUBEN-
DREHER



ZUBEHÖR



PRODUKTE UND ANWENDUNGEN

		Maschinenbau	Weißer Ware	Chemische Industrie	Bewässerungssysteme	Schiffbau
NORMACLAMP®	 <p>NORMACLAMP® TORRO® NORMACLAMP® HD NORMACLAMP® S/SP NORMACLAMP® GBS NORMACLAMP® SVS NORMACLAMP® COBRA NORMACLAMP® FBS</p>	• • • • • • •	• • • • • •	• • • • • •	• • • • •	• • • •
NORMACONNECT®	 <p>NORMACONNECT® FGR NORMACONNECT® BRS NORMACONNECT® ARS NORMACONNECT® RS/DIN NORMACONNECT® SEC NORMACONNECT® V</p>	• • • • •	• • • • •	• • • • •	• • • • •	• • • • •
NORMAFIX®	 <p>NORMAFIX® RS/RSGU NORMAFIX® HMK/K NORMAFIX® NORMETTA® NORMAFIX® KABELBINDER</p>	• • • •	• • • •	• • • •	• • • •	• • • •
NORMAPLAST®	 <p>NORMAPLAST® SV</p>	•	•	•	•	•
NORMAQUICK®	 <p>NORMAQUICK®</p>	•				

PRODUKTE UND ANWENDUNGEN

Lebensmittel- und Getränke-industrie	Eisenbahn-industrie	Landwirt-schaft-maschinen	Gebäude-maschinen	Motorbau	Pumpen und Filter	Bergbau-industrie	Gebäude- und Grundstücks-entwässerung	
•	• • • • •	• • • • •	• • • • •	• • • • •	• • • • •	• • •	•	NORMACLAMP®
•	•	• • • •	• • • •	• • • •	• •	•	•	NORMACONNECT®
• • •	• • • •	• • •	• • • •	• • •	• • • •	• • •	•	NORMAFIX®
•	•	•	•	•	•			NORMAPLAST®
		•	•	•				NORMAQUICK®

NORMACLAMP®
Schlauchsellen

Schlauch

Rohr / Stutzen

NORMACONNECT®
Rohrverbinder

Rohr

Rohr

NORMAFIX®
Befestigungen

Schlauch / Kunststoff* - / Metallrohr

Wand / Decke / Karosserie

* Kann in Verbindung mit NORMAFLEX® glattem und/oder Wellenschlauch in ein komplettes System integriert werden.

NORMAPLAST® Schlauchverbinder**
NORMAQUICK® Steckverbinder

Schlauch

Schlauch

** Mehrere der NORMACLAMP®-Produkte können zur Verklemmung verwendet werden.

NORMACLAMP® – Schlauchschellen

Ein umfassendes Produktprogramm für verschiedenste Anwendungen

Ob statische Schlauchschellen ohne Feder oder dynamische mit Feder, ob Einbereichs- oder Mehrbereichsschellen, mit NORMACLAMP® finden Sie für jeden Einsatzbereich die optimale Lösung.





- 1 Asymmetrisches Gehäuse**
- gleichmäßige Verteilung der Spannkraften und sichere Montage
- 2 Schraubstützlager**
- sichere Bandführung des austretenden Bandendes
- 3 Material- und Spannungsbereichsprägung auf dem Band**
- Vorbeugung von Verwechslungen
- 4 Kurzer Gehäusesattel**
- gleichmäßige Verteilung der Spannkraften im Gehäusebereich verhindert Leckagen
- 5 Unperforiertes Klemmband mit weichen, erhöhten Kanten**
- optimaler Schlauchschutz

Schneckengewinde-Schlauchschellen nach DIN 3017

Die NORMACLAMP® TORRO® ist eine Mehrbereichsschlauchselle, die sich ideal für Anwendungen mit hoher mechanischer Belastung eignet. Dank ständiger Weiterentwicklung der Produkte ist sie nach wie vor der Maßstab für die moderne Schellenkonstruktion. Innerhalb des NORMACLAMP® Produktprogramms verfügt nur die TORRO® über das charakteristische asymmetrische Gehäuse. Das asymmetrische Gehäuse sorgt für hohe Spannkraft und ein ausgezeichnetes Bruchdrehmoment sowie gleichmäßige Verteilung der Spannkraft. Die Schelle richtet sich perfekt am Schlauch aus und sorgt für eine optimale Abdichtung der Verbindung.



Vorteile auf einen Blick

- ✓ Mehrbereichsschlauchselle
- ✓ Keine Verwendung von Chrom (VI) für die Beschichtung
- ✓ Spannungsbereiche nach DIN 3017: 8-12 mm bis 140-160 mm
- ✓ Größere Durchmesser auf Anfrage verfügbar

Anwendungen

- Verbinden von Kühlwasserleitungen
- Druck- und drucklose Kraftstoffleitungen und Entlüftungen
- Ölleitungen
- Verbinden von Leitungen im Sanitärbereich
- Verbinden von Leitungen im Maschinenbau
- Leitungen in der Haushaltsgeräteindustrie
- Schlauchleitungen in der Nutzfahrzeugindustrie

Werkstoffe

W1*	W2	W3	W4	W5
x	x	x	x	x

* Keine Verwendung von Chrom (VI) für die Beschichtung an den Verschlusskomponenten

Material	Korrosionsbeständigkeit im Salzsprühnebeltest
W1	Min. 144 h
W2	Min. 72 h
W3	Min. 240 h*
W4	Min. 480 h
W5	Min. 1000 h

* Max. 10 % Grundmetallkorrosion zulässig

Typen von Schellenband und Schraube

		W1	W2	W3	W4	W5
Kreuzschlitz	SW 7*	•	•			
Schlitzschraube	SW 7			•	•	•

* Bandbreite 7,5 mm = SW 6

Bandbreite 7,5 mm

- W2, W3 mit glatter Bandinnenseite

Bandbreite 9 mm

- W1 mit glatter Bandinnenseite
- W2, W3, W4, W5 mit durchgeprägter Bandinnenseite

Bandbreite 12 mm

- W1, W2, W3 mit glatter Bandinnenseite
- W4, W5 mit durchgeprägter Bandinnenseite



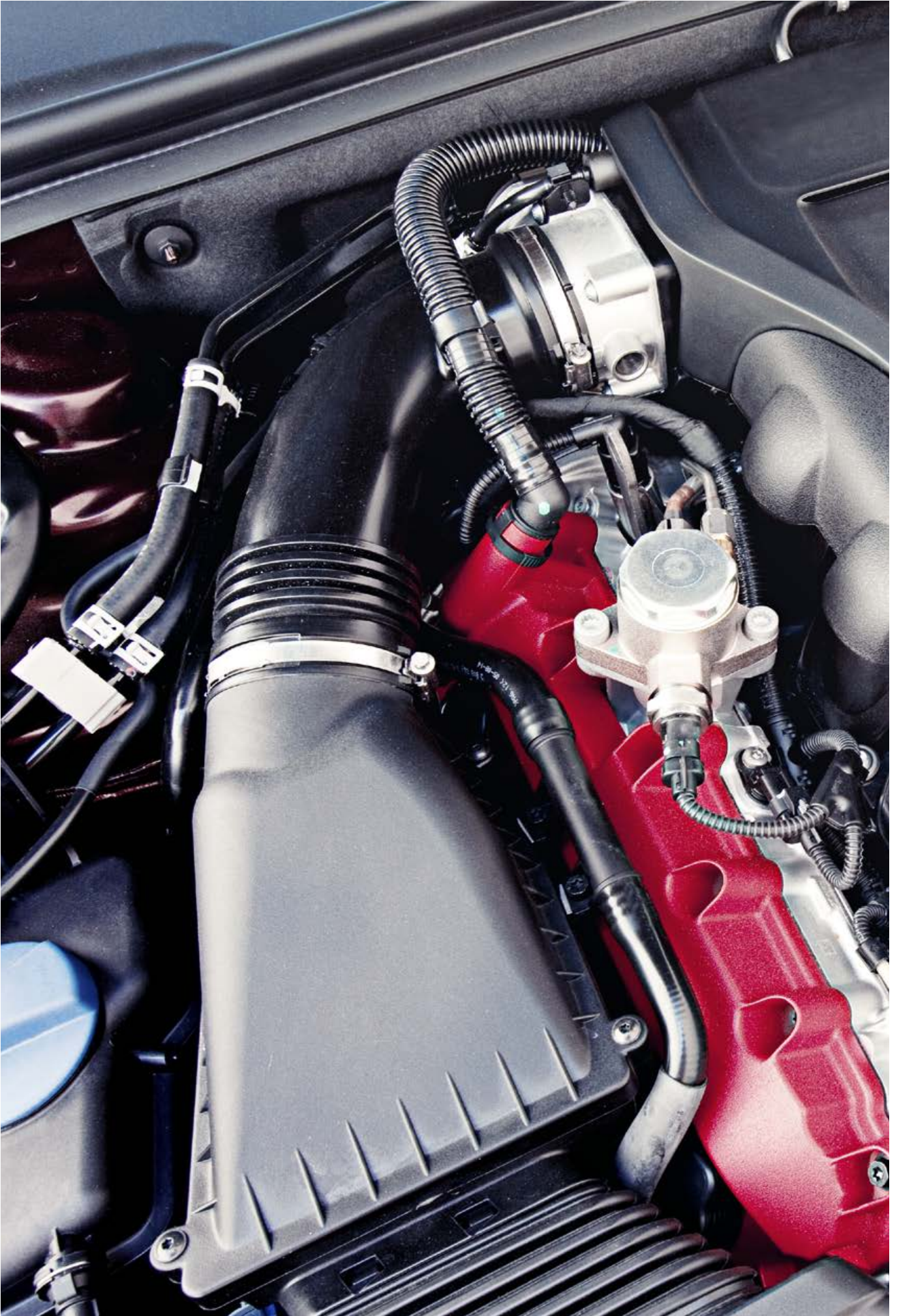



Die TORRO® WF Schelle ist mit einer Wellfeder ausgestattet, die automatisch nachgespannt wird, um eine optimale radiale Spannkraft zu gewährleisten. Die TORRO® WF ist die ideale Wahl für Anwendungen mit extremen Temperaturschwankungen (z.B. Ladeluft), mit extrem niedrigen Temperaturen oder zum Halten von Schläuchen mit „Kriechneigung“/Schlauchentspannung.

Vorteile auf einen Blick

- Automatischer Nachspanneffekt bei Entspannung des Schlauchs
- Erhöhte Dichtzuverlässigkeit über einen weiten Temperaturbereich



Werkstoffe

W3, W4

NORMACLAMP®

NORMACLAMP® TORRO® WF									
Bandbreite	Bezeichnung	Spannbereiche		B	h	L	s	W3 Artikel-Nr.	W4 Artikel-Nr.
		in mm	in Zoll						
9	TORRO WF 10-16/9	10-16	3/8 - 5/8"	13,0	11,0	21,0	0,65	0127 7708 013	0127 7711 013
	TORRO WF 12-18/9	12-18	1/2-11/16"	13,0	11,0	24,0	0,65	0127 7708 018	0127 7711 015
	TORRO WF 12-20/9	12-20	1/2-13/16"	13,0	11,0	24,0	0,65	0127 7708 016	0127 7711 016
	TORRO WF 12-22/9	12-22	1/2-7/8"	13,0	11,0	24,0	0,65	0127 7708 017	0127 7711 017
	TORRO WF 16-25/9	16-25	5/8-1"	13,0	11,0	24,0	0,65	0127 7708 020	0127 7711 020
	TORRO WF 16-27/9	16-27	5/8-1 1/16"	13,0	11,0	24,0	0,65	0127 7708 021	0127 7711 021
	TORRO WF 20-32/9	20-32	13/16-1 1/4"	13,0	11,0	24,0	0,65	0127 7708 026	0127 7711 026
	TORRO WF 23-35/9	23-35	15/16-1 3/8"	13,0	11,0	24,0	0,65	0127 7708 029	0127 7711 029
	TORRO WF 25-40/9	25-40	1-1 9/16"	13,0	11,0	26,0	0,65	0127 7708 032	0127 7711 032
	TORRO WF 30-45/9	30-45	1 3/16-1 3/4"	13,0	11,0	26,0	0,65	0127 7708 037	0127 7711 037
	TORRO WF 32-50/9	32-50	1 3/8-2"	13,0	11,0	26,0	0,65	0127 7708 041	0127 7711 041
	TORRO WF 40-60/9	40-60	1 9/16-2 3/8"	13,0	11,0	26,0	0,65	0127 7708 050	0127 7711 050
	TORRO WF 45-65/9	45-65	1 3/4-2 9/16"	13,0	11,0	26,0	0,65	0127 7708 055	0127 7711 055
	TORRO WF 50-70/9	50-70	2-2 3/4"	13,0	11,0	26,0	0,65	0127 7708 060	0127 7711 060
	TORRO WF 60-80/9	60-80	2 3/8-3 1/8"	13,0	11,0	26,0	0,65	0127 7708 070	0127 7711 070
	TORRO WF 70-90/9	70-90	2 3/4-3 9/16"	13,0	11,0	26,0	0,65	0127 7708 080	0127 7711 080
	TORRO WF 80-100/9	80-100	3 1/8-3 15/16"	13,0	11,0	26,0	0,65	0127 7708 090	0127 7711 090
	TORRO WF 90-110/9	90-110	3 9/16-4 5/16"	13,0	11,0	26,0	0,65	0127 7708 100	0127 7711 100
	TORRO WF 100-120/9	100-120	3 15/16-4 3/4"	13,0	11,0	26,0	0,65	0127 7708 110	0127 7711 110
	TORRO WF 110-130/9	110-130	4 3/8-5 1/8"	13,0	11,0	26,0	0,65	0127 7708 120	0127 7711 120
12	TORRO WF 16-27/12	16-27	5/8-1 1/16"	14,6	12,5	30,0	0,8	0137 7708 021	0137 7711 021
	TORRO WF 20-32/12	20-32	13/16-1 1/4"	14,6	12,5	30,0	0,8	0137 7708 026	0137 7711 026
	TORRO WF 25-40/12	25-40	1-1 9/16"	14,6	12,5	30,0	0,8	0137 7708 032	0137 7711 032
	TORRO WF 30-45/12	30-45	1 3/16-1 3/4"	14,6	12,5	30,0	0,8	0137 7708 037	0137 7711 037
	TORRO WF 35-50/12	35-50	1 3/8-2"	14,6	12,5	30,0	0,8	0137 7708 043	0137 7711 043
	TORRO WF 40-60/12	40-60	1 9/16-2 3/8"	14,6	12,5	30,0	0,8	0137 7708 050	0137 7711 050
	TORRO WF 50-70/12	50-70	2-2 3/4"	14,6	12,5	30,0	0,8	0137 7708 060	0137 7711 060
	TORRO WF 60-80/12	60-80	2 3/8-3 1/8"	14,6	12,5	30,0	0,8	0137 7708 070	0137 7711 070
	TORRO WF 70-90/12	70-90	2 3/4-3 9/16"	14,6	12,5	36,0	0,8	0137 7708 080	0137 7711 080
	TORRO WF 80-100/12	80-100	3 1/8-3 15/16"	14,6	12,5	36,0	0,8	0137 7708 090	0137 7711 090
	TORRO WF 90-110/12	90-110	3 9/16-4 5/16"	14,6	12,5	36,0	0,8	0137 7708 100	0137 7711 100

Auf Anfrage in W2 erhältlich

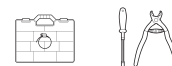

Siehe Seiten 187 und 195

Tabelle Drehmomente

NORMACLAMP® TORRO®				
Bandbreite (mm)	Bezeichnung	Durchmesser	TT	FRT
7,5	W2, W3	alle Durchmesser	1,5	-
9	W1	8-12 mm	2,5+0,5	1,2
		alle anderen Durchmesser	3+0,5	1,2
	W2	10-16 mm	2+0,5	0,7
		alle anderen Durchmesser	3+0,5	0,7
	W3, W4, W5	10-16 mm	2+0,5	0,7
		alle anderen Durchmesser	3+0,5	0,7
12	W1	alle Durchmesser	5+0,5	1,2
	W2, W3	alle Durchmesser	5+0,5	1
	W4, W5	alle Durchmesser	5+0,5	1

TT = Anzugsdrehmoment
 FRT = Leerlaufdrehmoment

NORMACLAMP® TORRO® mit Drehmomentkappe



Die Drehmomentkappe schert beim Erreichen des zulässigen Drehmoments ab und erspart somit einen Drehmomentschlüssel. Der Schraubenschlitz ist nach dem Sollbruch wieder zugänglich, so dass die Schelle demontiert und/oder gegebenenfalls nachgespannt werden kann. Auf Anfrage in den Bandbreiten 9 und 12 mm lieferbar.

Vorteile auf einen Blick

- Definiertes Anzugsmoment ohne Spezialwerkzeug
- Visuelle Montagekontrolle

Werkstoffe

W1, W2, W3, W4



Siehe Seite 195

NORMACLAMP® TORRO® Flügelschraube



Die NORMACLAMP® TORRO® Flügelschraube kann mithilfe des breiten Schraubenkopfes komfortabel von Hand angezogen werden. Auf Anfrage in den Bandbreiten 9 und 12 mm lieferbar.

Hauptvorteil

Die Schelle kann manuell angezogen oder geöffnet werden

Werkstoffe

W1, W2, W3, W4, W5



Siehe Seite 195

NORMACLAMP® TORRO® Manipulationsschutz



Die NORMACLAMP® TORRO® Manipulationsschutz kann nur mit einem Spezialwerkzeug montiert und demontiert werden – Details auf Seite 199. Der speziell entwickelte Schraubenkopf besitzt drei radiale Nuten, was bedeutet, dass keine handelsüblichen Werkzeuge verwendet werden können. Die automatisierte Montage mit einem Drehmomentschlüssel ist besonders effektiv, da die spezielle Form des Schraubenkopfes nur minimale Fehlausrichtung oder Versatz ermöglicht. Auf Anfrage in den Bandbreiten 9 und 12 mm lieferbar.

Hauptvorteil

Nicht-demontierbare Schelle schützt vor Manipulation

Werkstoffe

W3, W4



Siehe Seite 195

Aussparung



Die Aussparung ist ein cleveres Mittel, die TORRO® Schlauchschelle auf dem Schlauch vorzupositionieren. In diesem Fall findet die ovale Aussparung im Schellenband ihr direktes Gegenstück auf der Schlauchoberfläche. Dies sorgt für einen sicheren und exakten Halt der TORRO® vor der Endmontage. Auf Anfrage in den Bandbreiten 9 und 12 mm und mit verschiedenen Winkeln lieferbar.

Hauptvorteil

- Sichere Vormontage auf Gummimanschetten und geformten Rohren



Werkstoffe

W3

Siehe Seite 195

PreFix-System



Das NORMACLAMP® TORRO® PreFix-System ist ein Konzept für integrierte Schellen und Clips an Schläuchen und Rohren. Die Nachfrage nach kompletten Systemen, welche die entsprechende Dichtfunktion bieten, steigt immer weiter an. Das System lässt sich nur mit einem Spezialwerkzeug anbringen. Auf Anfrage in den Bandbreiten 9 und 12 mm lieferbar.

Vorteile auf einen Blick

- Sichere Vormontage auf Schläuchen und geformten Rohren
- Zwei Versionen, links- und rechtshändig.
- Funktioniert bei Silikon- und Gummischläuchen



Werkstoffe

W3, W4

Siehe Seite 191

WF PreFix-System



Das NORMACLAMP® TORRO® WF PreFix-System ist eine Kombination aus NORMACLAMP® TORRO® WF und dem NORMACLAMP PreFix-System. Dieses System kann nur mit einem Spezialwerkzeug befestigt werden. Auf Anfrage in den Bandbreiten 9 und 12 mm lieferbar.

Vorteile auf einen Blick

- Axiale und radiale Anpassung der Schelle
- Geeignet für mehrschichtige Schläuche und Blasformrohre
- Bereits in Serie für unterschiedliche Schlauchdicken verfügbar
- Nietkonstruktion
- Zwei Versionen, links- und rechtshändig
- Funktioniert bei Silikon- und Gummischläuchen



Werkstoffe

W3, W4

Siehe Seite 191

Prefix Clip



Mit diesem Clip kann die TORRO® auf dem Schlauch vorpositioniert werden. Die beiden 'Zähne' halten die TORRO® Schlauchschelle sicher am Platz, wenn sie vor der Endmontage gelagert oder transportiert werden muss. Auf Anfrage in den Bandbreiten 9 und 12 mm lieferbar.

Vorteile auf einen Blick

- Sichere Vormontage auf dem Schlauch
- Zwei Versionen, links- und rechtshändig

Werkstoffe

W3, W4



Siehe Seite 195

Prefix Doppelclip



Mit diesem Clip kann die TORRO® auf dem Schlauch vorpositioniert werden. Die 'Zähne' der Clips halten die TORRO® Schlauchschelle sicher am Platz, wenn sie vor der Endmontage gelagert oder transportiert werden muss. Für die TORRO® in der Bandbreite 12 mm erhältlich.

Vorteile auf einen Blick

- Sichere Vormontage auf dem Schlauch
- Zwei Versionen, links- und rechtshändig

Werkstoffe

W3, W4



Siehe Seite 195

Radialeinsatz



Im Vergleich zu herkömmlichen Schneckengewinde-Schlauchschellen ist der Radialeinsatz eine „Federschelle“, die ein optimales Ausdehnen und Zusammenziehen ermöglicht. Er ist für alle Anwendungen geeignet, bei denen der Schlauch Temperaturschwankungen unterliegt. Die spezielle Konstruktion gewährleistet während des gesamten Temperaturzyklus eine zuverlässige Abdichtung. Für die TORRO® in der Bandbreite 9 mm erhältlich.

Vorteile auf einen Blick

- Die innere Schiebehülse optimiert den Spanndruck
- Hohe Anpresskraft aufgrund des radial gewellten Designs
- Gleicht Temperaturschwankungen aus

Werkstoffe

W1



Siehe Seite 195

Safety Cap



Die NORMACLAMP® TORRO® Safety Cap hilft Verletzungen zu vermeiden, indem das Schellenbandende durch eine kleine Plastikkappe abgedeckt wird und so einen erheblichen Beitrag zum Unfallschutz darstellt.

Hauptvorteil

Erhältlich für Bandbreiten

7,5 mm	–	0045 8000 021
9 mm	–	0045 8000 022
12 mm	–	0045 8000 023

Werkstoffe

PVC



- 1 Verlängerte Brücke**
- 2 16 mm Bandbreite**
- für Anwendungen, bei denen hohe Drehmomente und Anpressdrücke erforderlich sind
- 3 Spannungsbereichsprägung auf dem Band**
- Vorbeugung von Verwechslungen

Schneckengewinde-Schlauchschellen

NORMACLAMP® HD eignet sich für Spezialanwendungen, bei denen hohe Drehmomente und Anpressdrücke erforderlich sind. Die Schelle ist eine Ergänzung unseres Schneckengewindeprogramms und deshalb ausschließlich in Bandbreite 16 mm und Materialausführung W4 erhältlich.

Hauptvorteil

- ☑ Die verlängerte Brücke verhindert Leckagen und Schlauchbeschädigungen

Anwendungen

- Befestigung von Silikon-, Kunststoff- und Gummischläuchen mit Stahleinlagen

Werkstoffe

Material	Korrosionsbeständigkeit im Salzsprühtest
W4	Min. 240 h*

* Max 5 % Korrosion des Grundmaterials zulässig

Drehmomente

Bandbreite	Bruchdrehmoment (min. Wert)	Empfohlenes Anzugsdrehmoment
16	17 Nm	max. 10 Nm*

* Je nach Art der Anwendung

Technische Daten und Bestellhinweise

NORMACLAMP® HD								
Bandbreite	Bezeichnung	Spannbereiche		B	h	L	s	W4 Artikel-Nr.
		in mm	in Zoll					
16	HD 25-45/16 C8	25-45	1-1 3/4"	23,0	13,0	37,0	0,7	0156 7804 035
	HD 32-54/16 C8	32-54	1 1/4-2 1/8"	23,0	13,0	37,0	0,7	0156 7804 043
	HD 45-67/16 C8	45-67	1 3/4-2 5/8"	23,0	13,0	37,0	0,7	0156 7804 056
	HD 57-79/16 C8	57-79	2 1/4-3 1/8"	23,0	13,0	37,0	0,7	0156 7804 068
	HD 70-92/16 C8	70-92	2 3/4-3 5/8"	23,0	13,0	37,0	0,7	0156 7804 081
	HD 83-105/16 C8	83-105	3 1/4-4 1/8"	23,0	13,0	37,0	0,7	0156 7804 094
	HD 95-118/16 C8	95-118	3 3/4-4 5/8"	23,0	13,0	37,0	0,7	0156 7804 106
	HD 108-130/16 C8	108-130	4 1/4-5 1/8"	23,0	13,0	37,0	0,7	0156 7804 119
	HD 121-143/16 C8	121-143	4 3/4-5 5/8"	23,0	13,0	37,0	0,7	0156 7804 132
	HD 133-156/16 C8	133-156	5 1/4-6 1/8"	23,0	13,0	37,0	0,7	0156 7804 144
	HD 146-168/16 C8	146-168	5 3/4-6 5/8"	23,0	13,0	37,0	0,7	0156 7804 157
	HD 159-181/16 C8	159-181	6 1/4-7 1/8"	23,0	13,0	37,0	0,7	0156 7804 170
	HD 172-194/16 C8	172-194	6 3/4-7 5/8"	23,0	13,0	37,0	0,7	0156 7804 183
	HD 184-206/16 C8	184-206	7 1/4-8 1/8"	23,0	13,0	37,0	0,7	0156 7804 195
	HD 197-219/16 C8	197-219	7 3/4-8 5/8"	23,0	13,0	37,0	0,7	0156 7804 208
	HD 210-232/16 C8	210-232	8 1/4-9 1/8"	23,0	13,0	37,0	0,7	0156 7804 221

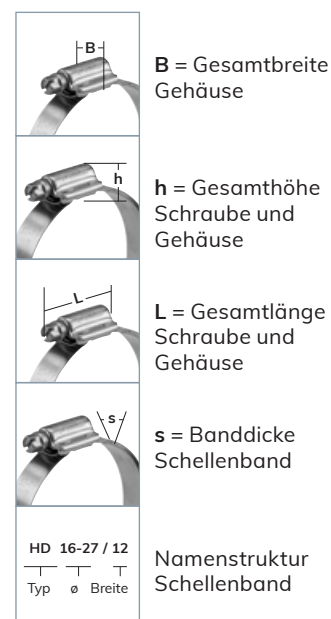

Weitere Größen auf Anfrage verfügbar

Siehe Seite 195



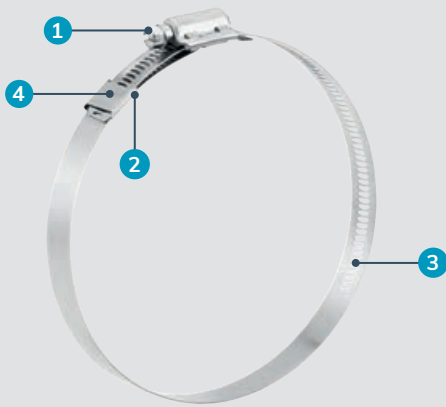

- 1 Schraubengehäuse für einfaches Festziehen
- 2 Mitlaufender Halteclip fixiert überstehendes Band am Schellenkörper
- 3 Glatte, perforierte Bandinnenseite
- 4 Sicherheitsverschluss hält die Ausrichtung des Bandes aufrecht

Schilderbefestigungsschelle

Die NORMACLAMP® Hi-Torque Clamp für hohes Anzugsmoment wird aus Komponenten gefertigt, die vollständig aus Edelstahl bestehen. Die Konstruktion des Schneckengewindegehäuses am Band ermöglicht die Installation einer Vielzahl von Schildern. Die Schwerlastschellen sind wiederverwendbar. Ihre Konstruktion sorgt dafür, dass bei der Montage keine scharfen Kanten hervorstecken, die den Installateur verletzen könnten. Das empfohlene Anzugsmoment für eine sichere und zuverlässige Montage beträgt 16 Nm, wobei das Bruchdrehmoment bei über 20 Nm liegt.

Vorteile auf einen Blick

- ✓ Wiederverwendbar
- ✓ Sichere und verlässliche Montage
- ✓ Einfaches Nachspannen bei Ausdehnung (aufgrund von Temperaturschwankungen)
- ✓ Kein Materialverlust bei der Montage
- ✓ Einfache Montage von zwei Schildern an einem Mast

Anwendungen

- Installation von Verkehrsschildern, Straßenschildern, Werbetafeln und Leuchtreklamen
- Schwerlastdichtanwendungen
- Landwirtschaft
- Chemische Industrie
- Lebensmittelverarbeitung
- Flüssigkeitsübertragung
- Marineindustrie
- Petrochemische Industrie
- Werften

Werkstoffe

W1	W2	W3	W4	W5
			x	

Technische Daten und Bestellhinweise

NORMACLAMP® HI-TORQUE				
Bandbreite	Bezeichnung	Spannbereiche		W4 Artikel-Nr.
		in mm	in Zoll	
16	HI-TORQUE 32-67/16	32-67	1 1/4-2 5/8"	0560 6610 050
	HI-TORQUE 54-105/16	54-105	2 1/8-4 1/8"	0560 6610 080
	HI-TORQUE 102-156/16	102-156	4-6 1/8"	0560 6610 129
	HI-TORQUE 156-232/16	156-232	6 1/8-9 1/8"	0560 6610 194
	HI-TORQUE 229-384/16	229-384	9-15 1/8"	0560 6610 307



Siehe Seite 195

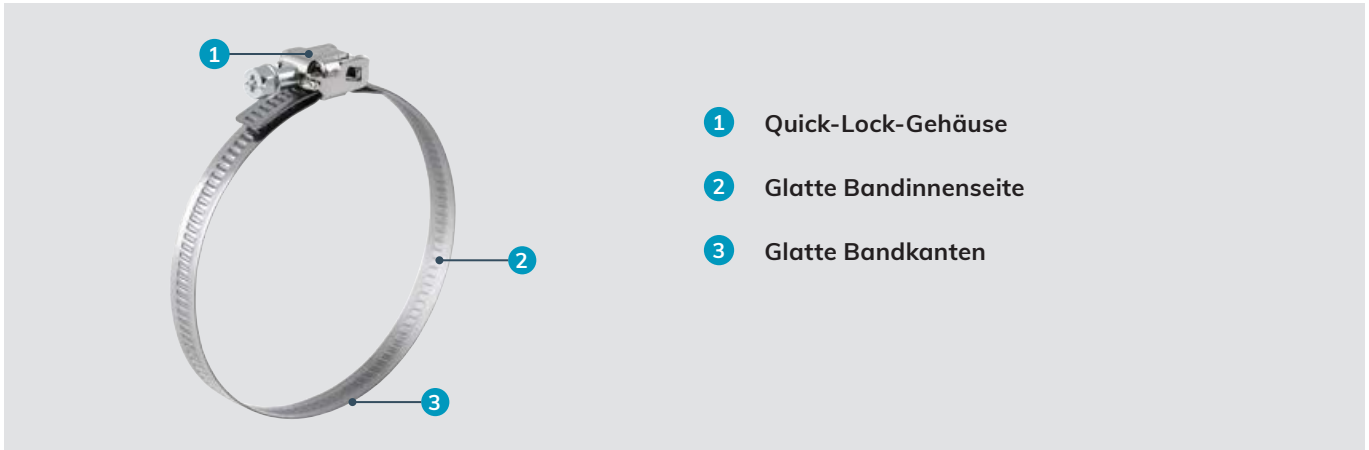

- 1 Quick-Lock-Gehäuse
- 2 Glatte Bandinnenseite
- 3 Glatte Bandkanten

Schnell schließende Schelle

Die NORMACLAMP® Quick-Lock 9 mm wird aus einem Endlos-Gewindeband mit glatten Kanten hergestellt, sodass Beschädigungen des Schlauches verhindert werden. Das Quick-Lock-Gehäuse ermöglicht die einfache und schnelle Montage, da das Band auf den richtigen Rohrdurchmesser eingestellt werden kann, bevor der Verschluss mit der Schraube gesichert wird. Banddicke 0,6 mm bei Bandbreite 9 mm.

Vorteile auf einen Blick

- ✓ Einfache und schnelle Montage
- ✓ Sichere Verbindung mit dem Schlauch
- ✓ Flexibilität
- ✓ Spannungsbereich von 25-40 bis 60-1300 mm

Anwendungen

- Wasserwirtschaft
- Klimatechnik
- Bau
- Sanitär

Werkstoffe

W1	W2 (B)*	W3	W4	W5
	x		x	

* W2 (B): Band aus Edelstahl (W3)
 Schraube und Gehäuse aus verzinktem Stahl (W1)
 W2 (B) ist eine Kombination aus den Materialien W1 und W3

Drehmomente

Bandbreite	Anzugsdrehmoment	Anzugsgeschwindigkeit
9	2,5+0,5 Nm	Max. 50 RPM

Technische Daten und Bestellhinweise

NORMACLAMP®

NORMACLAMP® QUICK LOCK 9 MM					
Bandbreite	Bezeichnung	Spannbereiche		W2 (B) Artikel-Nr.	W4 Artikel-Nr.
		in mm	in Zoll		
9	QUICK LOCK 25-45/9	25-45	1-1 3/4"	0815 6120 045	
	QUICK LOCK 40-60/9	40-60	1 9/16-2 3/8"	0815 6120 060	
	QUICK LOCK 60-90/9	60-90	2 3/8-3 9/16"	0815 6120 090	
	QUICK LOCK 60-110/9	60-110	2 3/8-4 5/16"	0815 6120 110	0815 6130 110
	QUICK LOCK 60-135/9	60-135	2 3/8-5 5/16"	0815 6120 135	0815 6130 135
	QUICK LOCK 60-145/9	60-145	2 3/8-5 11/16"	0815 6120 145	0815 6130 145
	QUICK LOCK 60-170/9	60-170	2 3/8-6 11/16"		0815 6130 170
	QUICK LOCK 60-175/9	60-175	2 3/8-6 7/8"	0815 6120 175	
	QUICK LOCK 60-215/9	60-215	2 3/8-8 7/16"	0815 6120 215	0815 6130 215
	QUICK LOCK 60-270/9	60-270	2 3/8-10 5/8"	0815 6120 270	0815 6130 270
	QUICK LOCK 60-325/9	60-325	2 3/8-12 13/16"	0815 6120 325	0815 6130 325
	QUICK LOCK 60-380/9	60-380	2 3/8- 14 15/16"	0815 6120 380	0815 6130 380
	QUICK LOCK 60-425/9	60-425	2 3/8-16 3/4"	0815 6120 425	0815 6130 425
	QUICK LOCK 60-525/9	60-525	2 3/8-20 11/16"	0815 6120 525	0815 6130 525
	QUICK LOCK 60-660/9	60-660	2 3/8-26"	0815 6120 660	0815 6130 660

Weitere Durchmesser auf Anfrage erhältlich



Siehe Seiten 186 und 190

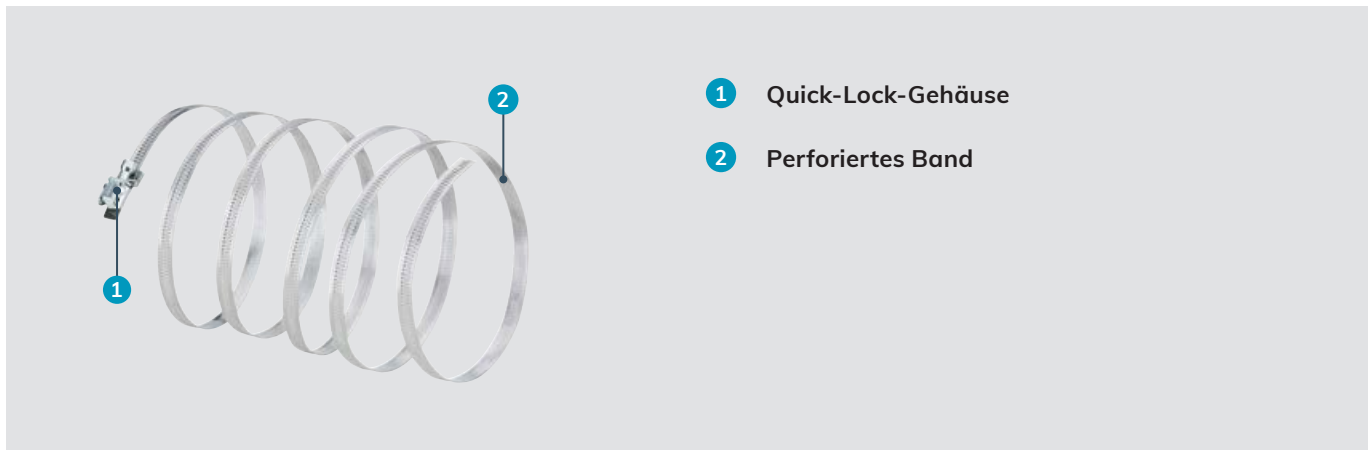

- 1 Quick-Lock-Gehäuse
- 2 Perforiertes Band

Die Schelle für große Schläuche

NORMACLAMP® Quick Lock 12 mm ist für das Quick-Lock-Schließen bzw. Öffnen von Schläuchen mit großen Durchmessern ausgelegt und wird mit perforiertem Band geliefert. Die Schelle ist ideal für große Schlauchdurchmesser über 100 mm. Die Banddicke von 0,7 mm bei Bandbreite 12 mm garantiert eine sehr flexible Schelle.

Vorteile auf einen Blick

- ✓ Das Quick-Lock-Gehäuse erleichtert die Montage der Schelle
- ✓ Sichere Verbindung mit dem Schlauch
- ✓ Flexibilität
- ✓ Großer Spannungsbereich

Anwendungen

- Wasserwirtschaft
- Klimatechnik
- Bau
- Sanitär

Werkstoffe

W1	W2 (B)*	W3	W4	W5
	x			

* W2 (B): Band aus Edelstahl (W3)
 Schraube und Gehäuse aus verzinktem Stahl (W1)
 W2 (B) ist eine Kombination aus den Materialien W1 und W3

Technische Daten und Bestellhinweise

NORMACLAMP® QUICK LOCK 12 MM				
Bandbreite	Bezeichnung	Spannbereiche		W2 (B) Artikel-Nr.
		in mm	in Zoll	
12	QUICK LOCK 50-110/12	50-110	2-4 5/16"	0815 6020 080
	QUICK LOCK 50-130/12	50-130	2-5 1/8"	0815 6020 090
	QUICK LOCK 50-145/12	50-145	2-5 11/16"	0815 6020 098
	QUICK LOCK 50-165/12	50-165	2-6 1/2"	0815 6020 108
	QUICK LOCK 50-175/12	50-175	2-6 7/8"	0815 6020 113
	QUICK LOCK 50-215/12	50-215	2-8 7/16"	0815 6020 133
	QUICK LOCK 50-280/12	50-280	2-11"	0815 6020 165
	QUICK LOCK 50-325/12	50-325	2-12 13/16"	0815 6020 188
	QUICK LOCK 50-370/12	50-370	2-14 9/16"	0815 6020 210
	QUICK LOCK 50-425/12	50-425	2-16 3/4"	0815 6020 238
	QUICK LOCK 60-525/12	60-525	2-20 11/16"	0815 6020 293
	QUICK LOCK 70-625/12	70-625	2-24 5/8"	0815 6020 348



Siehe Seite 186

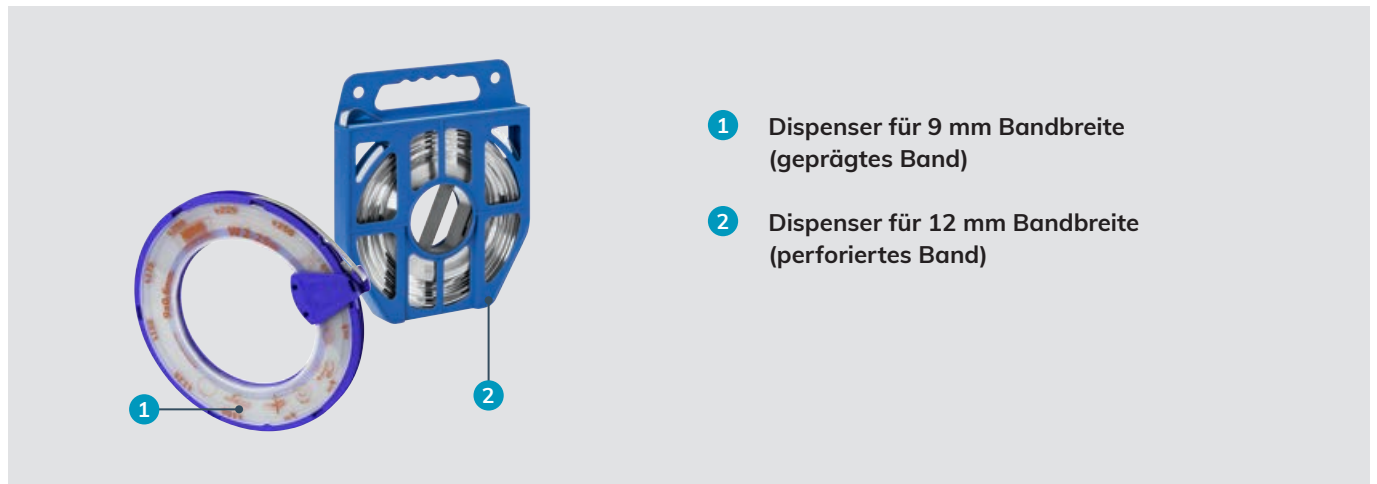

- 1 Dispenser für 9 mm Bandbreite (geprägtes Band)
- 2 Dispenser für 12 mm Bandbreite (perforiertes Band)

Endlosband für mehrere Schellendurchmesser

Das NORMACLAMP® Endlosband ist die perfekte Lösung zum Erstellen von Schellen mit unterschiedlichen Durchmessern, je nach Bedarf des Anwenders. Die Endlosbänder sind in den Breiten 9 oder 12 mm erhältlich. Zum Verschließen der Schelle verwenden Sie das NORMACLAMP Quick-Lock-Gehäuse 9 oder 12 mm.

Vorteile auf einen Blick

- ✓ Vielseitigkeit
- ✓ Flexibilität
- ✓ Vorteile bei Lagerung und Inventar
- ✓ Zahlreiche Schellen mit unterschiedlichen Nenndurchmessern erstellbar

Anwendungen

- Wasserwirtschaft
- Klimatechnik
- Bau
- Sanitär

Werkstoffe

W1	W2 (B)*	W3	W4	W5
	x		x	

* W2 (B): Band aus Edelstahl (W3)
 Schraube und Gehäuse aus verzinktem Stahl (W1)
 W2 (B) ist eine Kombination aus den Materialien W1 und W3

Technische Daten und Bestellhinweise

NORMACLAMP® STAHLSTREIFEN					
Bandbreite	Bezeichnung	Länge		W2 (B) Artikel-Nr.	W4 Artikel-Nr.
		in m	in Zoll		
9	ENDLOS BAND 9 30 MTS	30	118 1/8	0815 7121 008	0815 7131 008
12	ENDLOS BAND 12 25 MTS	25	98 7/16	0815 0007 006	



Verschlusssystem für Endlosband

Zum Verschließen des NORMACLAMP® Endlosbands werden die NORMACLAMP® Quick-Lock-Gehäuse 9 und 12 mm verwendet.

Vorteile auf einen Blick

- ✓ Schnelle, einfache und sichere Montage
- ✓ Schellen zahlreicher Durchmesser können verschlossen werden

Anwendungen

- Wasserwirtschaft
- Klimatechnik
- Bau
- Sanitär

Werkstoffe

W1	W2 (B)*	W3	W4	W5
	x		x	

* W2 (B): Band aus Edelstahl (W3)
 Schraube und Gehäuse aus verzinktem Stahl (W1)
 W2 (B) ist eine Kombination aus den Materialien W1 und W3

Technische Daten und Bestellhinweise

NORMACLAMP® QUICK-LOCK-GEHÄUSE			
Bandbreite	Bezeichnung	W2 (B) Artikel-Nr.	W4 Artikel-Nr.
9	QUICK-LOCK-GEHÄUSE 9	0815 7121 007	0815 7131 007
12	QUICK-LOCK-GEHÄUSE 12	0815 6007 008	



- 1 Schraube**
- Neuartige Spezialschraube mit integriertem Distanzröhrchen und verbesserter Leistung. W5-Version mit Zylinderschraube mit Innensechskant.
- 2 Verstärkte Bandschlaufen**
- ermöglicht Aufnahme wesentlich höherer Drehmomente
- 3 Mechanische Einhörungung**
- keine Schweißpunkte und keine Kontaktkorrosion
- 4 Brücke**
- Schlauchschonung
- 5 Robustes Band mit abgerundeten Kanten**
- beugt Verletzungen und Schlauchbeschädigungen vor
- 6 Hohlbolzen**
- reduziert die Zugkraft an Schraube und mechanischer Verriegelung

Schwerlastschellen für verschiedene Anwendungen

NORMACLAMP® GBS M wurde hauptsächlich für den Einsatz in Anwendungen entwickelt, bei denen die Schlauchschellen strenge Anforderungen erfüllen müssen. Insbesondere perfekt für die Befestigung von Saug- und Druckluftschläuchen mit hohen Härtegraden oder mit Kunststoff- oder Stahleinlagen. Das herausragende Merkmal der NORMACLAMP® GBS M-Schellen besteht darin, dass sie außergewöhnlich hohen Bandzugkräften standhalten können. Sie lassen sich zudem äußerst einfach installieren, sei es mit manuellen, pneumatischen oder elektrischen Standardwerkzeugen.



Vorteile auf einen Blick

- ✓ Sehr hohes Bruchdrehmoment
- ✓ Sehr hohe Bandzugkräfte

Anwendungen

- Maschinenbau
- Chemische Industrie
- Bewässerungssysteme
- Schiffbau
- Schienenfahrzeugindustrie
- Landmaschinen
- Baumaschinen
- Motorenbau
- Pumpen und Filter
- Bergbau

Werkstoffe

W1	W2	W3	W4	W5
x	x		x	x

Material	Korrosionsbeständigkeit im Salzprüfetest
W1	Min. 72 h
W2	Min. 72 h
W4	Min. 240 h
W5	Min. 400 h

NORMACLAMP® GBS M						
Bandbreite	Materialdicke in mm					
	W1	W2	W4	W5	M	SW
18	0,8	0,6	0,6	0,6	6	8
20	1,0	0,8	0,8	0,8	7	10
25	1,0	1,0	1,0	1,0	8	13
30	1,3	1,0	1,0	1,0	10	17

Bandzugkraft

Zahlreiche Testergebnisse unterstreichen die technische Überlegenheit der NORMACLAMP® GBS M-Produkte gegenüber ihren Wettbewerbern:



Tabelle Drehmomente

NORMACLAMP® GBS M					
Bandbreite	Bruchdrehmoment (minimal) Nm				Empfohlenes Anzugsdrehmoment Nm
	W1	W2	W4	W5	
18	15	15	15	15	8
20	25	20	20	20	10
25	35	30	30	30	20
30	50	45	45	45	25

NORMACLAMP® GBS M GUMMIEINSATZ			
Bandbreite	Bruchdrehmoment (minimal) Nm		Empfohlenes Anzugsdrehmoment Nm
	W1	W2	
18	10	10	6
20	15	15	8
25	25	25	18
30	40	40	22

Die empfohlene Anzugsgeschwindigkeit sollte 250 U/min nicht überschreiten.

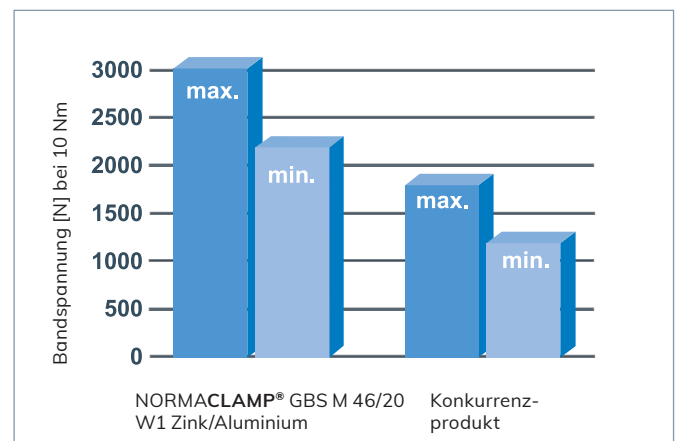
Technische Daten und Bestellhinweise

NORMACLAMP® GBS M Hohlbolzen							
Bandbreite	Bezeichnung	Spannbereiche		W1 Artikel-Nr.	W2 Artikel-Nr.	W4 Artikel-Nr.	W5** Artikel-Nr.
		in mm	in Zoll				
18	GBS M 17-19/18 Sk*	17-19	11/16-3/4"	0591 7181 018	0591 7182 018	0591 7184 018	0591 7185 018
	GBS M 19-21/18 Sk*	19-21	3/4-13/16"	0591 7181 020	0591 7182 020	0591 7184 020	0591 7185 020
	GBS M 21-23/18 Sk*	21-23	13/16-15/16"	0591 7181 022	0591 7182 022	0591 7184 022	0591 7185 022
	GBS M 23-25/18 Sk*	23-25	15/16-1"	0591 7181 024	0591 7182 024	0591 7184 024	0591 7185 024
	GBS M 25-27/18 Sk	25-27	1-1 1/16"	0591 7181 026	0591 7182 026	0591 7184 026	0591 7185 026
	GBS M 27-29/18 Sk	27-29	1 1/16-1 1/8"	0591 7181 028	0591 7182 028	0591 7184 028	0591 7185 028
	GBS M 29-31/18 Sk	29-31	1 1/8-1 1/4"	0591 7181 030	0591 7182 030	0591 7184 030	0591 7185 030
	GBS M 31-34/18 Sk	31-34	1 1/4-1 5/16"	0591 7181 033	0591 7182 033	0591 7184 033	0591 7185 033
	GBS M 34-37/18 Sk	34-37	1 5/16-1 7/16"	0591 7181 036	0591 7182 036	0591 7184 036	0591 7185 036
	GBS M 37-40/18 Sk	37-40	1 7/16-1 9/16"	0591 7181 039	0591 7182 039	0591 7184 039	0591 7185 039
20	GBS M 40-43/18 Sk	40-43	1 9/16-1 11/16"	0591 7181 042	0591 7182 042	0591 7184 042	0591 7185 042
	GBS M 43-47/20 Sk	43-47	1 11/16-1 7/8"	0591 7201 045	0591 7202 045	0591 7204 045	0591 7205 045
	GBS M 47-51/20 Sk	47-51	1 7/8-2"	0591 7201 049	0591 7202 049	0591 7204 049	0591 7205 049
	GBS M 51-55/20 Sk	51-55	2-2 3/16"	0591 7201 053	0591 7202 053	0591 7204 053	0591 7205 053
	GBS M 55-59/20 Sk	55-59	2 3/16-2 5/16"	0591 7201 057	0591 7202 057	0591 7204 057	0591 7205 057
	GBS M 59-63/20 Sk	59-63	2 5/16-2 1/2"	0591 7201 061	0591 7202 061	0591 7204 061	0591 7205 061
	GBS M 63-68/20 Sk	63-68	2 1/2-2 11/16"	0591 7201 066	0591 7202 066	0591 7204 066	0591 7205 066
25	GBS M 68-73/25 Sk	68-73	2 11/16-2 7/8"	0591 7251 071	0591 7252 071	0591 7254 071	0591 7255 071
	GBS M 73-79/25 Sk	73-79	2 7/8-3 1/8"	0591 7251 076	0591 7252 076	0591 7254 076	0591 7255 076
	GBS M 79-85/25 Sk	79-85	3 1/8-3 3/8"	0591 7251 082	0591 7252 082	0591 7254 082	0591 7255 082
	GBS M 85-91/25 Sk	85-91	3 3/8-3 9/16"	0591 7251 088	0591 7252 088	0591 7254 088	0591 7255 088
	GBS M 91-97/25 Sk	91-97	3 9/16-3 13/16"	0591 7251 094	0591 7252 094	0591 7254 094	0591 7255 094
	GBS M 97-104/25 Sk	97-104	3 13/16-4 1/6"	0591 7251 101	0591 7252 101	0591 7254 101	0591 7255 101
	GBS M 104-112/25 Sk	104-112	4 1/16-4 7/16"	0591 7251 108	0591 7252 108	0591 7254 108	0591 7255 108
	GBS M 112-121/25 Sk	112-121	4 7/16-4 3/4"	0591 7251 117	0591 7252 117	0591 7254 117	0591 7255 117
30	GBS M 121-130/25 Sk	121-130	4 3/4-5 1/8"	0591 7251 126	0591 7252 126	0591 7254 126	0591 7255 126
	GBS M 130-140/30 Sk	130-140	5 1/8-5 1/2"	0591 7301 135	0591 7302 135	0591 7304 135	0591 7305 135
	GBS M 140-150/30 Sk	140-150	5 1/2-5 15/16"	0591 7301 145	0591 7302 145	0591 7304 145	0591 7305 145
	GBS M 150-162/30 Sk	150-162	5 15/16-6 3/8"	0591 7301 156	0591 7302 156	0591 7304 156	0591 7305 156
	GBS M 162-174/30 Sk	162-174	6 3/8-6 7/8"	0591 7301 168	0591 7302 168	0591 7304 168	0591 7305 168
	GBS M 174-187/30 Sk	174-187	6 7/8-7 3/8"	0591 7301 181	0591 7302 181	0591 7304 181	0591 7305 181
	GBS M 187-200/30 Sk	187-200	7 3/8-7 7/8"	0591 7301 194	0591 7302 194	0591 7304 194	0591 7305 194
	GBS M 200-213/30 Sk	200-213	7 7/8-8 3/8"	0591 7301 207	0591 7302 207	0591 7304 207	0591 7305 207
	GBS M 213-226/30 Sk	213-226	8 3/8-8 7/8"	0591 7301 220	0591 7302 220	0591 7304 220	0591 7305 220
	GBS M 226-239/30 Sk	226-239	8 7/8-9 7/16"	0591 7301 233	0591 7302 233	0591 7304 233	0591 7305 233
	GBS M 239-252/30 Sk	239-252	9 7/16-9 15/16"	0591 7301 246	0591 7302 246	0591 7304 246	0591 7305 246
	GBS M 252-265/30 Sk	252-265	9 15/16-10 7/16"	0591 7301 259	0591 7302 259	0591 7304 259	0591 7305 259
GBS M 265-278/30 Sk	265-278	10 7/16-10 15/16"	0591 7301 272	0591 7302 272	0591 7304 272	0591 7305 272	
GBS M 279-291/30 Sk	279-291	11-11 7/16"	0591 7301 285	0591 7302 285	0591 7304 285	0591 7305 285	
GBS M 292-304/30 Sk	292-304	11 1/2-12"	0591 7301 298	0591 7302 298	0591 7304 298	0591 7305 298	

* Diese Durchmesser werden mit Vollbolzen geliefert und besitzen keine mechanische Einhängung, sind stattdessen jedoch punktgeschweißt.

** ISK-Schraube für W5-Material



GBS – VARIANTEN

GBS STC – mit Vollbolzen



Um die Anforderungen aller Märkte zu erfüllen, ist NORMACLAMP® GBS auch mit Vollbolzen verfügbar. Auf Anfrage in den Bandbreiten 18, 20, 25 und 30 mm in beiden Werkstoffen (W1 und W4) lieferbar.

Hauptvorteil

Robustes Design

Werkstoffe

W1, W4



Siehe Seite 195

GBS QRC – mit Schnellverschluss (Quick-Release-Closure)



NORMACLAMP® GBS ist auch mit QRC (Quick-Release-Closure)-Verschluss erhältlich. Der Bolzen am Verschluss lässt sich leicht lösen, was eine einfache Montage und Demontage ermöglicht.

Hauptvorteil

Einfache Montage

Werkstoffe

W1, W2



Siehe Seite 195

GBS – Zweiteilige Ausführung



NORMACLAMP® GBS ist auch in zweiteiliger Ausführung für größere Durchmesser verfügbar.

Hauptvorteil

Geeignet für Schläuche mit großem Durchmesser

Werkstoffe

W1, W2, W4, W5



Siehe Seite 195



- 1 Montage von Bauteilen durch Nieten
- 2 Bandkonstruktion in Omegaform
- 3 Abgerundete Kanten zur Vermeidung von Schäden am Rohr

Schlauchverbinder für Ladeluftsysteme

Die NORMACLAMP® CC bietet höchste Performance beim Verbinden von Elastomer- oder Silikonschläuchen im Hochdruckbereich. Sie stellt auch bei extremen Temperatur- und Druckschwankungen eine konstant dichte Verbindung zwischen Turbolader und Motor her.

Vorteile auf einen Blick

- ✓ Gleichmäßige radiale Spannkraftverteilung
- ✓ Keine interkristalline Korrosion
- ✓ Hoher Anpressdruck im Vergleich zu Flachbandschellen
- ✓ Omegaform mit Federfunktion

Anwendungen

Automobilindustrie - Ladeluft für Turbolader

Werkstoffe

W1	W2	W3	W4	W5
		x		

Technische Daten und Bestellhinweise

NORMACLAMP® CC			
Bandbreite	Bezeichnung	Spannbereiche	W3 Artikel-Nr.
		in mm	
17	CC 70-72	70 - 72	0596 6001 072
	CC 72-74	72 - 74	0596 6001 074
	CC 80-82	80 - 82	0596 6001 082
	CC 82-84	82 - 84	0596 6001 084
	CC 84-86	84 - 86	0596 6001 086
	CC 86-88	86 - 88	0596 6001 088
	CC 88-90	88 - 90	0596 6001 090
	CC 90-92	90 - 92	0596 6001 092
	CC 92-94	92 - 94	0596 6001 094
	CC 94-96	94 - 96	0596 6000 096
	CC 96-98	96 - 98	0596 6000 098
	CC 98-100	98 - 100	0596 6000 100
	CC 100-102	100 - 102	0596 6000 102
	CC 102-104	102 - 104	0596 6000 104
	CC 104-106	104 - 106	0596 6000 106
	CC 106-108	106 - 108	0596 6001 108
	CC 108-110	108 - 110	0596 6001 110
	CC 110-112	110 - 112	0596 6000 112
	CC 112-114	112 - 114	0596 6000 114
	CC 114-116	114 - 116	0596 6000 116
CC 120-122	120 - 122	0596 6000 122	
CC 122-124	122 - 124	0596 6000 124	
CC 124-126	124 - 126	0596 6000 126	
CC 132-134	132 - 134	0596 6000 134	
CC 134-136	134 - 136	0596 6000 136	



- 1 Schnelles Schließen und Öffnen**
- Sicherer Kniehebelverschluss für manuelles Öffnen und Schließen ohne Montagewerkzeug
- 2 Brücke**
- Optimale Schlauchschonung

Schnellverschlusschellen

NORMACLAMP® SVS und NORMACLAMP® SVS P sind sichere und flexible Verbindungselemente für Anwendungen, bei denen ein häufiges und schnelles Schließen und Lösen der Verbindungen erforderlich ist, wie z. B. in Filter- und Abfüllanlagen oder in Rohrleitungssystemen der Lebensmittelindustrie, die einer ständigen Reinigung unterliegen. NORMACLAMP® SVS -Schellen bieten optimalen Schutz für Schlauchanwendungen. NORMACLAMP® SVS P -Schellen bieten optimalen Schutz für Rohranwendungen. NORMACLAMP® SVS P -Schellen bieten optimalen Schutz für Flansch-anwendungen - siehe den Abschnitt zu Profilschellen ab Seite 115.

Hauptvorteil

- ✓ Ideal für die häufige Handhabung

Anwendungen

- Maschinenbau
- Chemische Industrie
- Lebensmittel- und Getränkeindustrie
- Schienenfahrzeugindustrie
- Baumaschinen
- Pumpen und Filter

Werkstoffe

W1	W2	W3	W4	W5
			x	

Material	Korrosionsbeständigkeit im Salzsprühstest
W4	Min. 240 h

Technische Daten

Schnellverschlusschellen (SVS)							
Bandbreite	Minimaler ø	Maximaler ø	Material W4	Schrauben			Schließkraft in N
				(Oe)	Zy	M	
15	80	500	0,6	(•)	•	6	80
20	80	500	0,8	(•)	•	6	80
25	80	500	1,0	(•)	•	6	80

Technische Daten und Bestellhinweise

NORMACLAMP® SVS			
Durchmesser in mm	Material W4 Artikel-Nr.		
	Bandbreite		
	15 mm	20 mm	25 mm
80 - 90	0565 0154 ...	0565 0204 ...	0565 0254 ...
bis 100	0565 0154 ...	0565 0204 ...	0565 0254 ...
bis 110	0565 0154 ...	0565 0204 ...	0565 0254 ...
bis 120	0565 0154 ...	0565 0204 ...	0565 0254 ...
bis 130	0565 0154 ...	0565 0204 ...	0565 0254 ...
bis 140	0565 0154 ...	0565 0204 ...	0565 0254 ...
bis 150	0565 0154 ...	0565 0204 ...	0565 0254 ...
bis 160	0565 0154 ...	0565 0204 ...	0565 0254 ...
bis 170	0565 0154 ...	0565 0204 ...	0565 0254 ...
bis 180	0565 0154 ...	0565 0204 ...	0565 0254 ...
bis 190	0565 0154 ...	0565 0204 ...	0565 0254 ...
bis 200	0565 0154 ...	0565 0204 ...	0565 0254 ...
bis 210	0565 0154 ...	0565 0204 ...	0565 0254 ...
bis 220	0565 0154 ...	0565 0204 ...	0565 0254 ...
bis 230	0565 0154 ...	0565 0204 ...	0565 0254 ...
bis 240	0565 0154 ...	0565 0204 ...	0565 0254 ...
bis 250	0565 0154 ...	0565 0204 ...	0565 0254 ...
bis 260	0565 0154 ...	0565 0204 ...	0565 0254 ...
bis 270	0565 0154 ...	0565 0204 ...	0565 0254 ...
bis 280	0565 0154 ...	0565 0204 ...	0565 0254 ...
bis 290	0565 0154 ...	0565 0204 ...	0565 0254 ...
bis 300	0565 0154 ...	0565 0204 ...	0565 0254 ...

... = Ø ohne Dezimalstellen in mm

Weitere Durchmesser aus Anfrage lieferbar.

SVS – VARIANTEN

SVS P



NORMACLAMP® SVS P – Schellen bieten optimalen Schutz für Rohranwendungen. Auf Anfrage in den Bandbreiten 15, 20 und 25 mm lieferbar.

Vorteile auf einen Blick

- Verschluss lässt sich einfach von Hand öffnen und schließen
- Keine Installationswerkzeuge erforderlich
- Ideal für die häufige Handhabung

Werkstoffe

W4

SVS Ösenschraube



Der Verschluss der NORMACLAMP® SVS-Schelle kann alternativ mit einer Ösenschraube ausgestattet werden. Dies kann besonders nützlich sein, wenn bei der Montage Handschuhe getragen werden. Auf Anfrage in den Bandbreiten 15, 20 und 25 mm lieferbar.

Vorteile auf einen Blick

- Ösenschraube geeignet für Leichtlastserien
- Einfache Montage auch beim Tragen von Handschuhen

Werkstoffe

W4



- 1 **Starke Spannbackenkonstruktion**
- hohe Spannkraft
- ausgezeichnete Dichteigenschaften
- 2 **Brücke**
- optimale Schlauchschonung

DIN 3016, DIN 3017

Die NORMACLAMP® S/SP-Schellen (Schlauchschele NORMACLAMP® S nach DIN 3017, Spannschele NORMACLAMP® SP nach DIN 3016) bieten aufgrund ihrer robusten Spannbackenkonstruktion und ausgerüstet mit metrischen Schrauben eine starke Spannkraft. Die zweiteilige Variante empfiehlt sich bei außergewöhnlich hoher Druck- und Zugbelastung.



Vorteile auf einen Blick

- ✓ Hohe Spannkraft
- ✓ Gleichmäßiger Anpressdruck
- ✓ Winkelstützen, Halter oder Ösen lassen sich anbringen
- ✓ Die Schellen können mit einem Gummiprofil eingebaut werden, um Schwingungen zu absorbieren und gegen ein Eindringen von Kriechwasser zu schützen

Anwendungen

- Maschinenbau
- Chemische Industrie
- Bewässerungssysteme
- Schiffbau
- Schienenfahrzeugindustrie
- Landmaschinen
- Baumaschinen
- Motorenbau
- Pumpen und Filter

Werkstoffe



W1	W2	W3	W4	W5
			x*	x

*Nur für Bandbreite 30 mm

Material	Korrosionsbeständigkeit im Salzsprühstest
W1	Min. 72 h
W5	Min. 400 h

NORMACLAMP® S/SP					
Bandbreite b _i	Minimaler Ø in mm	Materialdicke in mm			
		S		SP	
		W1	W5	W1	W5
5	5	0,2	–	0,2	–
7	6	0,3/0,4	0,4	0,4	0,4
9	9	0,4	0,4	0,6	0,4
12	12	0,5	0,5	0,7	0,5
15	20	0,6	0,6	0,8	0,6
20	25	1,0	0,8	(bis ø 47) 1,0 (von ø 48) 1,25	0,8
25	50	1,25	1,0	1,25/1,5	1

Schrauben

NORMACLAMP® S/SP			
Bandbreite mm	Zy 	Sz 	Sk 
5	M 2x12		
7	M 3x16		
9	M 4x22	M 4x20	
12		M 5x25	
15		M 6x30	
20		M 8x40	
25			M 10x45

Statische Drehmomente

NORMACLAMP® S/SP		
Bandbreite b ₁ mm	Statisches Anzugsdrehmoment Nm	Statisches Prüfdrehmoment Nm
	max.	
7	0,5	0,6
9	1,2	1,5
12	1,5	1,8
15	4	4,8
20	12	14,5
25	30	36

Statische Drehmomente nach DIN 3017-2

Technische Daten und Bestellhinweise

NORMACLAMP® S										
Spann- durch- messer, mm	W1 Artikel-Nr.					W5 Artikel-Nr.				
	Bandbreite					Bandbreite				
	7 mm Zy	9 mm Zy	12 mm Sz	15 mm Sz	20 mm Sz	7 mm Zy	9 mm Zy	12 mm Sz	15 mm Sz	20 mm Sz
6	0110 8980 006					0110 0700 006				
7	0110 8980 007					0110 0700 007				
8	0110 8980 008					0110 0700 008				
9	0110 8980 009	0120 8980 009				0110 0700 009	0120 0700 009			
10	0110 8980 010	0120 8980 010				0110 0700 010	0120 0700 010			
11	0110 8980 011	0120 8980 011				0110 0700 011	0120 0700 011			
12	0110 8980 012	0120 8980 012	0130 0005 012			0110 0700 012	0120 0700 012	0130 0705 012		
13		0120 8980 013	0130 0005 013				0120 0700 013	0130 0705 013		
14		0120 8980 014	0130 0005 014				0120 0700 014	0130 0705 014		
15		0120 8980 015	0130 0005 015				0120 0700 015	0130 0705 015		
16		0120 8980 016	0130 0005 016				0120 0700 016	0130 0705 016		
17		0120 8980 017	0130 0005 017				0120 0700 017	0130 0705 017		
18		0120 8980 018	0130 0005 018				0120 0700 018	0130 0705 018		
19		0120 8980 019	0130 0005 019	0140 0000 019			0120 0700 019	0130 0705 019	0140 0700 019	
20		0120 8980 020	0130 0005 020	0140 0000 020			0120 0700 020	0130 0705 020	0140 0700 020	
21		0120 8980 021	0130 0005 021	0140 0000 021			0120 0700 021	0130 0705 021	0140 0700 021	
22		0120 8980 022	0130 0005 022	0140 0000 022			0120 0700 022	0130 0705 022	0140 0700 022	
23		0120 8980 023	0130 0005 023	0140 0000 023			0120 0700 023	0130 0705 023	0140 0700 023	
24		0120 8980 024	0130 0005 024	0140 0000 024			0120 0700 024	0130 0705 024	0140 0700 024	
25		0120 8980 025	0130 0005 025	0140 0000 025			0120 0700 025	0130 0705 025	0140 0700 025	
26		0120 8980 026	0130 0005 026	0140 0000 026			0120 0700 026	0130 0705 026	0140 0700 026	
27		0120 8980 027	0130 0005 027	0140 0000 027			0120 0700 027	0130 0705 027	0140 0700 027	
28		0120 8980 028	0130 0005 028	0140 0000 028			0120 0700 028	0130 0705 028	0140 0700 028	
29		0120 8980 029	0130 0005 029	0140 0000 029			0120 0700 029	0130 0705 029	0140 0700 029	
30		0120 8980 030	0130 0005 030	0140 0000 030	0150 0000 030		0120 0700 030	0130 0705 030	0140 0700 030	0150 0700 030
31		0120 8980 031	0130 0005 031	0140 0000 031	0150 0000 031			0130 0705 031	0140 0700 031	0150 0700 031
32		0120 8980 032	0130 0005 032	0140 0000 032	0150 0000 032			0130 0705 032	0140 0700 032	0150 0700 032
33				0140 0000 033	0150 0000 033			0130 0705 033	0140 0700 033	0150 0700 033
34				0140 0000 034	0150 0000 034			0130 0705 034	0140 0700 034	0150 0700 034
35				0140 0000 035	0150 0000 035			0130 0705 035	0140 0700 035	0150 0700 035
36				0140 0000 036	0150 0000 036				0140 0700 036	0150 0700 036
37					0150 0000 037				0140 0700 037	0150 0700 037
38					0150 0000 038				0140 0700 038	0150 0700 038

Weitere Durchmesser auf Anfrage erhältlich.
 Lieferbar in W4 auf Anfrage.
 Erhältlich in 25 mm und 30 mm Bandbreite auf Anfrage.

NORMACLAMP® S										
Spann- durch- messer, mm	W1 Artikel-Nr.					W5 Artikel-Nr.				
	Bandbreite					Bandbreite				
	7 mm Zy	9 mm Zy	12 mm Sz	15 mm Sz	20 mm Sz	7 mm Zy	9 mm Zy	12 mm Sz	15 mm Sz	20 mm Sz
39					0150 0000 039				0140 0700 039	0150 0700 039
40					0150 0000 040				0140 0700 040	0150 0700 040
41					0150 0000 041					0150 0700 041
42					0150 0000 042					0150 0700 042
43					0150 0000 043					0150 0700 043
44					0150 0000 044					0150 0700 044
45					0150 0000 045					0150 0700 045
46					0150 0000 046					0150 0700 046
47					0150 0000 047					0150 0700 047
48					0150 0000 048					0150 0700 048
49					0150 0000 049					0150 0700 049
50					0150 0000 050					0150 0700 050
51					0150 0000 051					0150 0700 051
52					0150 0000 052					0150 0700 052
53					0150 0000 053					0150 0700 053
54					0150 0000 054					0150 0700 054
55					0150 0000 055					0150 0700 055
56					0150 0000 056					0150 0700 056
57					0150 0000 057					0150 0700 057
58					0150 0000 058					0150 0700 058
59					0150 0000 059					0150 0700 059
60					0150 0000 060					0150 0700 060
61					0150 0000 061					0150 0700 061
62					0150 0000 062					0150 0700 062
63					0150 0000 063					0150 0700 063
64					0150 0000 064					0150 0700 064
65					0150 0000 065					0150 0700 065
66					0150 0000 066					0150 0700 066
67					0150 0000 067					0150 0700 067
68					0150 0000 068					0150 0700 068
69					0150 0000 069					0150 0700 069
70					0150 0000 070					0150 0700 070
71					0150 0000 071					
72					0150 0000 072					
73					0150 0000 073					
74					0150 0000 074					
75					0150 0000 075					
76					0150 0000 076					
77					0150 0000 077					
78					0150 0000 078					
79					0150 0000 079					
80					0150 0000 080					
81					0150 0000 081					
82					0150 0000 082					
83					0150 0000 083					
84					0150 0000 084					
85					0150 0000 085					
86					0150 0000 086					
87					0150 0000 087					
88					0150 0000 088					

Weitere Durchmesser auf Anfrage erhältlich.
Lieferbar in W4 auf Anfrage.
Erhältlich in 25 mm und 30 mm Bandbreite auf Anfrage.

NORMACLAMP® S										
Spann- durch- messer, mm	W1 Artikel-Nr.					W5 Artikel-Nr.				
	Bandbreite					Bandbreite				
	7 mm Zy	9 mm Zy	12 mm Sz	15 mm Sz	20 mm Sz	7 mm Zy	9 mm Zy	12 mm Sz	15 mm Sz	20 mm Sz
89					0150 0000 089					
90					0150 0000 090					
91					0150 0000 091					
92					0150 0000 092					
93					0150 0000 093					
94					0150 0000 094					
95					0150 0000 095					
96					0150 0000 096					
97					0150 0000 097					
98					0150 0000 098					
99					0150 0000 099					
100					0150 0000 100					
101					0150 0000 101					
102					0150 0000 102					
103					0150 0000 103					
104					0150 0000 104					
105					0150 0000 105					
106					0150 0000 106					
107					0150 0000 107					
108					0150 0000 108					
109					0150 0000 109					
110					0150 0000 110					
111					0150 0000 111					
112					0150 0000 112					
113					0150 0000 113					
114					0150 0000 114					
115					0150 0000 115					
116					0150 0000 116					
117					0150 0000 117					
118					0150 0000 118					
119					0150 0000 119					
120					0150 0000 120					

Weitere Durchmesser auf Anfrage erhältlich.
 Lieferbar in W4 auf Anfrage.
 Erhältlich in 25 mm und 30 mm Bandbreite auf Anfrage.

SP Einteilig

NORMACLAMP® SP Einteilig eignet sich für die Befestigung von Gummi- und Kunststoffschläuchen sowie Gummimanschetten an Rohrenden oder Schlauchstutzen. Die Schelle kann zum Halten von Behältern, Rohren und Kabeln verwendet werden.

Werkstoffe

W1, W5 auf Anfrage

SP Zweiteilig

Mit NORMACLAMP® SP Zweiteilig können aufgrund der mehrteiligen Konstruktion leicht größere Durchmesser gespannt werden.

Werkstoffe

W1, W5 auf Anfrage

SPGU

NORMACLAMP® SPGU besitzt ein Gummiprofil, das vor Schwingungen und Kriechwasser schützt. Es ist zudem schalldämpfend und schützt vor Kontaktkorrosion.

Werkstoffe

W1, W5 auf Anfrage



- 1 Selbsteinstellender Durchmesser**
- Ausgleich von Toleranzen am Außendurchmesser des Schlauchs
- 2 Farbcodierung**
- eine schnelle Möglichkeit zur Unterscheidung der Nenndurchmesser
- 3 Exponierte Werkzeug-Angriffspunkte**
- einfache und sichere Montage
- 4 Angabe von Herstellungsdatum und Maschinenummer**
- 5 Einzeler Einrastpunkt**
- leicht visuell kontrollierbarer Montageindikator
- 6 Bandmaterial mit abgerundeten Außenkanten**
- Schlauchschonung

Einteilige Schlauchschellen

NORMACLAMP® COBRA-Produkte sind schraublose, einteilige Schlauchschellen. Ihre geringe Gesamthöhe ermöglicht eine exakte Montage auf engstem Raum. NORMACLAMP® COBRA-Schellen sind schnell und einfach zu montieren.



Vorteile auf einen Blick

- ✓ Schraublose Schlauchschelle aus einem Teil
- ✓ Schnelle, einfache und sichere Montage
- ✓ Wartungsfreier Sitz

Anwendungen

- Maschinenbau
- Weiße Ware
- Chemische Industrie
- Bewässerungssysteme
- Lebensmittel- und Getränkeindustrie
- Waschmaschinenschläuche
- Motorenbau
- Pneumatikleitungen
- Pumpen und Filter
- Saugleitungen
- Lüftungsleitungen
- Landmaschinen

Werkstoffe

W1	W2	W3	W4	W5
			x	
Material		Korrosionsbeständigkeit im Salzsprühtest		
W4		Min. 240 h		

Auswahl des richtigen Nenndurchmessers

Schieben Sie den Schlauch auf den Stutzen und messen Sie den Außendurchmesser D_a .

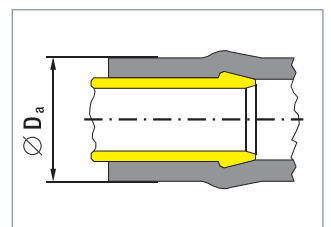

Diesem Außendurchmesser D_a wird dann der entsprechende Nenndurchmesser d_1 zugeordnet.

Bei Bedarf übersenden wir Ihnen vor Ihrer Bestellung entsprechende Muster. Sollten Sie darüber hinaus noch anwendungsspezifische Fragen haben, beraten wir Sie gern ausführlich.

Technische Daten und Bestellhinweise

NORMACLAMP® COBRA						
Bandbreite	Bezeichnung	Spannbereiche		Nenn-durchmesser	W4 Artikel-Nr.	Farbcodierung
		in mm	in Zoll			
7	COBRA 7,5/7	8-9	5/16-3/8"	7,5	0107 7000 075	Weiß
	COBRA 8,0/7	8,5-9,5	5/16-3/8"	8,0	0107 7000 008	Gelb
	COBRA 8,5/7	9-10	3/8-3/8"	8,5	0107 7000 085	Grün
	COBRA 9,0/7	9,5-10,5	3/8-3/8"	9,0	0107 7000 009	Violett
	COBRA 9,5/7	10-11	3/8-7/16"	9,5	0107 7000 095	Schwarz
	COBRA 10,0/7	10,5-11,5	3/8-7/16"	10	0107 7000 010	Weiß
	COBRA 10,5/7	11-12	7/16-1/2"	10,5	0107 7000 105	Gelb
	COBRA 11,0/7	11,5-12,5	7/16-1/2"	11	0107 7000 011	Grün
	COBRA 11,5/7	12-13	1/2-1/2"	11,5	0107 7000 115	Violett
8	COBRA 12/8	12,5-14	1/2-9/16"	12	0108 7006 012	Schwarz
	COBRA 13/8	13,5-15	1/2-5/8"	13	0108 7006 013	Gelb
	COBRA 14/8	14,5-16	9/16-5/8"	14	0108 7006 014	Violett
	COBRA 15/8	15,5-17	5/8-11/16"	15	0108 7006 015	Weiß
	COBRA 16/8	16,5-18	5/8-3/4"	16	0108 7006 016	Grün
	COBRA 17/8	17,5-19	11/16-3/4"	17	0108 7006 017	Schwarz
	COBRA 18/8	18,5-20	3/4-13/16"	18	0108 7006 018	Gelb
	COBRA 19/8	19,5-21	3/4-13/16"	19	0108 7006 019	Violett
	COBRA 20/8	20,5-22	13/16-7/8"	20	0108 7006 020	Weiß
	COBRA 21/8	21,5-23	13/16-7/8"	21	0108 7006 021	Grün
	COBRA 22/8	22,5-24	7/8-15/16"	22	0108 7006 022	Schwarz
	COBRA 23/8	23,5-25	7/8-1"	23	0108 7006 023	Gelb
	COBRA 24/8	24,5-26	15/16-1 1/16"	24	0108 7006 024	Violett
	COBRA 25/8	25,5-27	1-1 1/16"	25	0108 7006 025	Weiß
	COBRA 26/8	26,5-28	1 1/16-1 1/8"	26	0108 7006 026	Grün
	COBRA 27/8	27,5-29	1 1/16-1 1/8"	27	0108 7006 027	Schwarz
COBRA 28/8	28,5-30	1 1/8-1 3/16"	28	0108 7006 028	Gelb	
COBRA 29/8	29,5-31	1 1/8-1 1/4"	29	0108 7006 029	Violett	
COBRA 30/8	30,5-32	1 3/16-1 1/4"	30	0108 7006 030	Weiß	

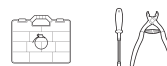

Siehe Seiten 187, 191 und 193

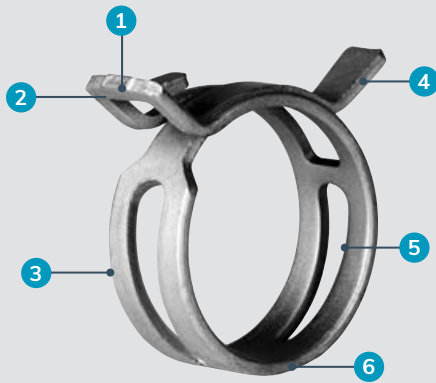

- 1 Chargennummer aufgeprägt**
- verlässliche Nachverfolgbarkeit
- 2 NORMA® Logo**
- ein sichtbares Zeichen für Qualität
- 3 Untergrund- und Deckschicht-Beschichtungssystem**
- doppelagige Chrom VI-freie Beschichtung
- bietet optimalen Korrosions- und Chemikalienschutz
- 4 Nenndurchmesser aufgeprägt**
- verhindert Verwechslungen
- 5 Spezielle Formgebung**
- gleichmäßige Spannkraftverteilung und ausgezeichnete Rundheit
- 6 Abgerundete Bandkanten**
- optimale Schlauchschonung

Federbandschellen nach DIN 3021

NORMACLAMP® FBS-Federbandschellen sind die perfekte Wahl für Schlauch-Stutzen-Systeme, die starken Temperaturschwankungen ausgesetzt sind.

Ihre dynamischen Federeigenschaften gewährleisten nach der Montage für lange Zeit einen automatischen Nachspanneffekt. Selbst bei tiefen Temperaturen ermöglicht dieser Mechanismus eine ausreichend hohe radiale Spannkraft, welche wiederum eine ausgezeichnete Dichtzuverlässigkeit gewährleistet.

Auch Schläuche, die zum „Fließen“ neigen, werden mit NORMACLAMP® FBS sicher verbunden. Für die professionelle Montage werden manuelle und pneumatische Werkzeuge verwendet.

Vorteile auf einen Blick

- ✓ Einteilige, schraublose Schlauchschelle
- ✓ Gleichmäßige Spannkraftverteilung
- ✓ Optimale Rundheit
- ✓ Temperaturbeständigkeit von -40 °C bis 200 °C
- ✓ Automatische Nachspannung zur Anpassung an Temperaturschwankungen
- ✓ Eindeutige Rückverfolgbarkeit durch Chargennummerierung

Anwendungen

- Maschinenbau
- Weiße Ware
- Landmaschinen
- Motorenbau
- Kühl- und Heizwasserkreisläufe
- Kraftstoffentlüftungssystem
- Luftkanäle
- Wasser- und Laugenablaufleitungen

Kurzbeschreibung

- Dynamische Schelle
- Bandmaterial C 75 S
- Zinkhaltige Beschichtung ohne Chrom (VI)
- Nenndurchmesser von 13 mm bis 70 mm in verschiedenen Abstufungen

Werkstoffe

Material	Zink-/Aluminiumbeschichtung	Organische Beschichtung
C 75 S	Untergrund	Deckschicht
Korrosionsbeständigkeit im Salzsprühtest		
Bis zu 720 h gemäß DIN EN ISO 9227		

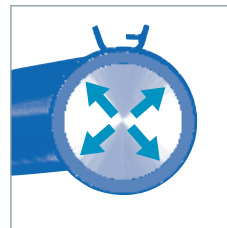

Bei hohen Temperaturen

- Schlauchdurchmesser nimmt zu
- FBS passt sich dem Innendruck an

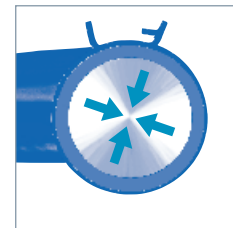

Bei niedrigen Temperaturen

- Schlauchdurchmesser nimmt ab
- FBS spannt nach
- Spannkraft bleibt erhalten und Schelle dichtet perfekt

Bestimmung der Schellengröße

Um festzustellen, welche die richtige Schelle für Sie ist, folgen Sie diesen Schritten:

1. Schieben Sie den Schlauch auf den Stutzen und messen Sie $D_{min.}$ und $D_{max.}$
2. Bestimmen Sie den Nenndurchmesser (D_n) der betreffenden Schelle basierend auf dem Wert von $D_{min.}$, $D_n = D_{min.}$
3. Vergleichen Sie den Wert $D_{max.}$ mit dem für die offene Schelle angegebenen Mindestdurchmesser ($D_{0 min.}$) und wählen Sie die geeignete Schelle aus. $D_{0 min.} \geq D_{max.}$

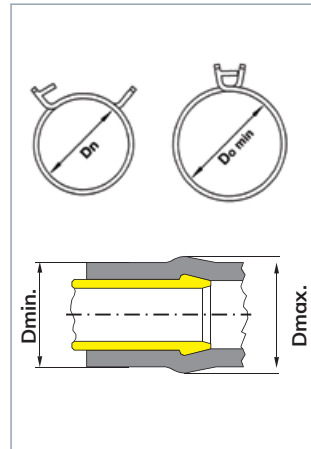

Bei Bedarf übersenden wir Ihnen vor Ihrer Bestellung ein entsprechendes Muster. Sollten Sie darüber hinaus noch anwendungsspezifische Fragen haben, beraten wir Sie gern ausführlich.

Technische Daten und Bestellhinweise

NORMACLAMP® FBS STANDARD							
Bandbreite	Bezeichnung	D _n mm	D _n in Zoll	D ₀ m in mm	D ₀ min in Zoll	Material C 75 S Artikel-Nr.	
						Schwarz	Silber
12	FBS 13/12	13	1/2"	14,5	9/16"	0112 8024 013	0112 8074 013
	FBS 14/12	14	9/16"	15,8	5/8"	0112 8024 014	0112 8074 014
	FBS 15/12	15	9/16"	16,8	11/16"	0112 8024 015	0112 8074 015
	FBS 16/12	16	5/8"	17,5	11/16"	0112 8024 016	0112 8074 016
	FBS 17/12	17	11/16"	18,5	3/4"	0112 8024 017	0112 8074 017
	FBS 18/12	18	11/16"	19	3/4"	0112 8024 018	0112 8074 018
	FBS 19/12	19	3/4"	21	13/16"	0112 8024 019	0112 8074 019
	FBS 20/12	20	13/16"	21,6	7/8"	0112 8024 020	0112 8074 020
	FBS 21/12	21	13/16"	22,5	7/8"	0112 8024 021	0112 8074 021
	FBS 22/12	22	7/8"	24,5	15/16"	0112 8024 022	0112 8074 022
	FBS 23/12	23	15/16"	24,7	1"	0112 8024 023	0112 8074 023
	FBS 24/12	24	15/16"	26	1"	0112 8024 024	0112 8074 024
	FBS 25/12	25	1"	27	1 1/16"	0112 8024 025	0112 8074 025
	FBS 26/12	26	1"	28	1 1/8"	0112 8024 026	0112 8074 026
	FBS 27/12	27	1 1/16"	29	1 1/8"	0112 8024 027	0112 8074 027
	FBS 28/12	28	1 1/8"	30,5	1 3/16"	0112 8024 028	0112 8074 028
	FBS 29/12	29	1 1/8"	31,5	1 1/4"	0112 8024 029	0112 8074 029
	FBS 30/12	30	1 3/16"	32,5	1 1/4"	0112 8024 030	0112 8074 030
	FBS 32/12	32	1 1/4"	34,5	1 3/8"	0112 8024 032	0112 8074 032
	FBS 35/12	35	1 3/8"	38	1 1/2"	0112 8024 035	0112 8074 035
	FBS 36/12	36	1 7/16"	39	1 9/16"	0112 8024 036	0112 8074 036
	FBS 38/12	38	1 1/2"	41,5	1 5/8"	0112 8024 038	0112 8074 038
	FBS 40/12	40	1 9/16"	42,5	1 11/16"	0112 8024 040	0112 8074 040
	FBS 42/12	42	1 5/8"	44,5	1 3/4"	0112 8024 042	0112 8074 042
	FBS 44/12	44	1 3/4"	46,5	1 13/16"	0112 8024 044	0112 8074 044
	FBS 46/12	46	1 13/16"	49	1 15/16"	0112 8024 046	0112 8074 046
	FBS 47/12	47	1 7/8"	50	2"	0112 8024 047	0112 8074 047
	FBS 50/12	50	2"	53	2 1/16"	0112 8024 050	0112 8074 050
	FBS 55/12	55	2 3/16"	58	2 1/4"	0112 8024 055	0112 8074 055
	FBS 60/12	60	2 3/8"	63	2 1/2"	0112 8024 060	0112 8074 060

Spezialdurchmesser auf Anfrage verfügbar



Siehe Seiten 191 und 194

FBS R



Die NORMACLAMP® FBS R wurde mit dem Ziel konstruiert, die technisch kleinstmögliche Gesamthöhe zu verwirklichen, um sie in schwierigen Einbausituationen einsetzen zu können.

Hauptvorteil

Raumsparende Schelle

Werkstoffe

C75S



Siehe Seiten 191 und 194

FBS C



Hierbei handelt es sich um eine vorgeöffnete Schelle, die auf den Schlauch geklebt werden muss. Fragen Sie Ihren Fachhändler nach der Klebeanleitung. Der Haltemechanismus dieser Version ist Teil des Bandes und in die Schelle integriert. Zum Entriegeln vorgeöffneter FBS C ist nur unser Entriegelungswerkzeug zulässig.

Vorteile auf einen Blick

- Vormontierte Schelle
- Gebrauchsfertig

Werkstoffe

C75S



Siehe Seite 191

FBS HC



Hierbei handelt es sich um eine vorgeöffnete Variante, die mit einem Kunststoffclip gesichert wird und ebenfalls auf den Schlauch geklebt werden kann. Fragen Sie Ihren Fachhändler nach der Klebeanleitung. Nach dem Aufschieben der Schelle auf den Schlauch kann dieser Clip leicht von Hand gelöst werden.

Hauptvorteil

Einfache Montage

Werkstoffe

C75S

FBS MC



Hierbei handelt es sich um eine vorgeöffnete Variante, die mit einem Metallclip gesichert wird und ebenfalls auf den Schlauch geklebt werden kann. Fragen Sie Ihren Fachhändler nach der Klebeanleitung. Der Halteclip dieser Version wird mit einer Zange entfernt.

Hauptvorteil

Gesicherte Schelle

Werkstoffe

C75S



- 1 **Ohr**
- eine Spannseite
- 2 **Glatte Bandinnenseite**
- 3 **Runde Kanten**
- um Schäden zu verhindern

Einteilige Klemme für niedrigen und mittleren Druck

Die NORMACLAMP® 1-Ohr-Klemme besitzt keine Schraube. Die Montage ist schnell, einfach und sicher, da das Ohr einfach gequetscht wird.

Vorteile auf einen Blick

- ✓ Wirtschaftliche Alternative zur Schnecken-
gewindeschelle
- ✓ Schnelle und einfache Montage
- ✓ Ideal in engen Räumen
- ✓ Geeignet für die Fixierung von Verbindungsrohren
- ✓ Lässt sich mit einfachen Ohrklemmenzangen montieren

Anwendungen

- Für Schläuche, die Druckluft oder Flüssigkeiten führen
- OE-Hersteller im Automobilbereich
- Wartung, Reparatur und Instandsetzung

Werkstoffe

W1	W2	W3	W4	W5
x			x	

Technische Daten und Bestellhinweise

NORMACLAMP® 1-OHR-KLEMME					
Band- breite	Bezeichnung	Spannbereiche		W1 Artikel-Nr.	W4 Artikel-Nr.
		in mm	in Zoll		
6	1-OHR-KLEMME 8 - 10/6	8 - 10	5/16-3/8"	0110 7010 010	0110 7011 010
6,5	1-OHR-KLEMME 9 - 11/6,5	9 - 11	3/8-7/16"	0110 7010 011	0110 7011 011
	1-OHR-KLEMME 10 - 12/6,5	10 - 12	3/8-1/2"	0110 7010 012	0110 7011 012
	1-OHR-KLEMME 11 - 13/6,5	11 - 13	7/16-1/2"	0110 7010 013	0110 7011 013
7	1-OHR-KLEMME 12 - 14/7	12 - 14	1/2-9/16"	0110 7010 014	0110 7011 014
	1-OHR-KLEMME 13 - 15/7	13 - 15	1/2-9/16"		0110 7011 015
	1-OHR-KLEMME 14 - 16/7	14 - 16	9/16-5/8"	0110 7010 016	0110 7011 016
	1-OHR-KLEMME 16 - 18/7	16 - 18	5/8-11/16"	0110 7010 018	0110 7011 018



Siehe Seite 193

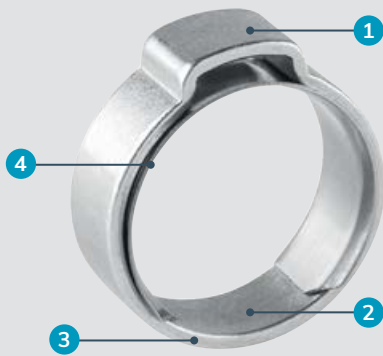

- 1 Ohr**
- eine Spannseite
- 2 Glatte Bandinnenseite und Einlegering**
- für Sicherheit und Rundheit
- 3 Runde Kanten**
- um Schäden zu verhindern
- 4 Einlegering**
- effektive und leistungsstarke Rundumdichtung

Einteilige Klemme für niedrigen und mittleren Druck

Die NORMACLAMP® 1-Ohr-Klemme mit Einlegering besitzt keine Schraube. Die Montage ist schnell, einfach und sicher, da das Ohr einfach gequetscht wird. Der Einlegering ermöglicht eine bessere Spannkraftverteilung und Rundumdichtung.

Vorteile auf einen Blick

- ✓ Kostengünstige und einfache Alternative zu Schneckengewinde-Schlauchschellen
- ✓ Schnelle und einfache Montage
- ✓ Ideal in engen Räumen
- ✓ Geeignet für die Fixierung von Verbindungsrohren
- ✓ Lässt sich mit einfachen Ohrklemmenzangen montieren
- ✓ Einlegering für Sicherheit und bessere Spannkraftverteilung

Anwendungen

- Für Schläuche, die Druckluft oder Flüssigkeiten führen
- Herstellung von Originalausrüstung
- Wartung, Reparatur und Instandsetzung

Technische Daten und Bestellhinweise

NORMACLAMP® 1-OHR-KLEMME MIT EINLEGERING					
Bandbreite in mm	Bezeichnung	Spannbereiche		W1 Artikel-Nr.	W4 Artikel-Nr.
		in mm	in Zoll		
6	1-OHR-KLEMME MIT EINLEGERING 7,5-8,5/6	7,5-8,5	5/16-5/16"	0110 7014 008	0110 7015 008
	1-OHR-KLEMME MIT EINLEGERING 8-9,5/6	8-9,5	5/16-3/8"	0110 7014 009	0110 7015 009
6,5	1-OHR-KLEMME MIT EINLEGERING 9-10,5/6,5	9-10,5	3/8-7/16"	0110 7014 010	0110 7015 010
	1-OHR-KLEMME MIT EINLEGERING 10-11,5/6,5	10-11,5	3/8-7/16"	0110 7014 011	0110 7015 011
	1-OHR-KLEMME MIT EINLEGERING 10,5-12,5/6,5	10,5-12,5	7/16-1/2"	0110 7014 012	0110 7015 012
	1-OHR-KLEMME MIT EINLEGERING 11,5-13,3/7	11,5-13,3	7/16-1/2"	0110 7014 013	0110 7015 013
7	1-OHR-KLEMME MIT EINLEGERING 12,5-14,5/7	12,5-14,5	1/2-9/16"		0110 7015 014
	1-OHR-KLEMME MIT EINLEGERING 13-15,3/7	13-15,3	1/2-5/8"	0110 7014 015	0110 7015 015
	1-OHR-KLEMME MIT EINLEGERING 14-16/7	14-16	9/16-1/4"		0110 7015 016
	1-OHR-KLEMME MIT EINLEGERING 15-17,3/7	15-17,3	9/16-11/16"	0110 7014 017	0110 7015 017
7,5	1-OHR-KLEMME MIT EINLEGERING 16-18,3/7,5	16-18,3	1/4-3/4"		0110 7015 018
	1-OHR-KLEMME MIT EINLEGERING 17-19,3/7,5	17-19,3	11-16-3/4"		0110 7015 019

Werkstoffe

W1	W2	W3	W4	W5
x			x	



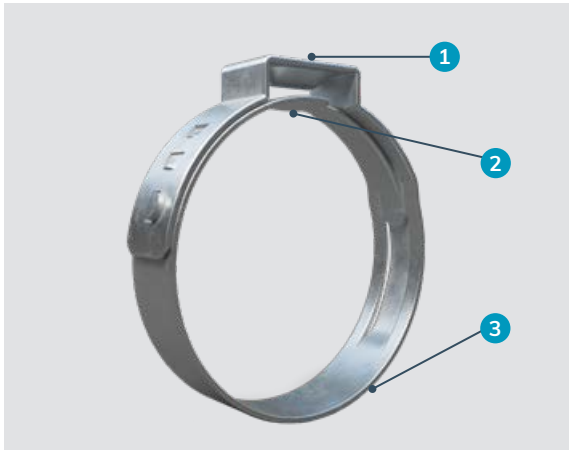

- 1 1-Ohr-Verschlussystem**
- macht die Klemme für mehrere Durchmesser passend und ermöglicht eine schnelle Montage
- 2 Stufenloser Innenumfang (ohne Zwischenräume)**
- für eine 360°-Abdichtung rund um den Schlauch
- 3 Gratfreie Bandkante**
- reduziert die Gefahr einer Beschädigung des Schlauches

Gleichmäßige 360°-Druckabdichtung

Die NORMACLAMP® Ohr-Klemme Pro³⁶⁰ weist an ihrem Innenumfang keine Stufen oder Zwischenräume auf und ermöglicht dadurch eine 360°-Abdichtung am Schlauch. Dank des schraubenlosen Designs kann die Klemme in engen Räumen exakt montiert werden.

Vorteile auf einen Blick

- ✓ 360°-Abdichtung am Schlauch
- ✓ Schnelle Montage
- ✓ Flaches Profil für enge Räume
- ✓ Gratfreie Bandkante

Werkstoffe

W1	W2	W3	W4	W5
			x	

Technische Zeichnung

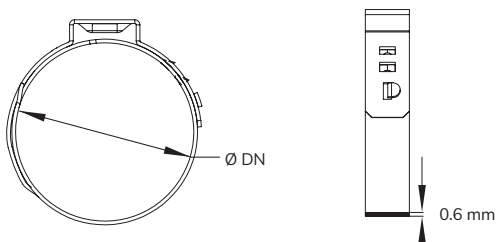

Anwendungen

Ohr-Klemme Pro360 eignet sich gut für Anwendungen mit Poly- und Flechtschläuchen, die eine vollständige Abdichtung erfordern, z. B. für::

- Automobil Aftermarket
- Weißwarenindustrie
- Lebensmittel- und Getränkeindustrie

Technische Daten und Bestellhinweise

NORMACLAMP® OHR-KLEMME PRO360			
Bandbreite in mm	Bezeichnung	Ø DN (mm)	W4 Artikel-Nr.
5	OHR-KLEMME PRO360 6,8-8,0 W4	6,8-8,0	0110 7245 080
	OHR-KLEMME PRO360 7,3-9,0 W4	7,3-9,0	0110 7245 090
	OHR-KLEMME PRO360 7,8-9,5 W4	7,8-9,5	0110 7245 095
	OHR-KLEMME PRO360 8,8-10,5 W4	8,8-10,5	0110 7245 105
	OHR-KLEMME PRO360 9,6-11,3 W4	9,6-11,3	0110 7245 113
7	OHR-KLEMME PRO360 9,8-12,3 W4	9,8-12,3	0110 7247 123
	OHR-KLEMME PRO360 10,3-12,8 W4	10,3-12,8	0110 7247 128
	OHR-KLEMME PRO360 10,8-13,3 W4	10,8-13,3	0110 7247 133
	OHR-KLEMME PRO360 11,3-13,8 W4	11,3-13,8	0110 7247 138
	OHR-KLEMME PRO360 12,0-14,5 W4	12,0-14,5	0110 7247 145
	OHR-KLEMME PRO360 13,2-15,7 W4	13,2-15,7	0110 7247 157
	OHR-KLEMME PRO360 13,5-16,0 W4	13,5-16,0	0110 7247 160
	OHR-KLEMME PRO360 14,3-16,8 W4	14,3-16,8	0110 7247 168
	OHR-KLEMME PRO360 15,0-17,5 W4	15,0-17,5	0110 7247 175
	OHR-KLEMME PRO360 15,3-18,5 W4	15,3-18,5	0110 7247 185
	OHR-KLEMME PRO360 16,6-19,8 W4	16,6-19,8	0110 7247 198
	OHR-KLEMME PRO360 17,8-21,0 W4	17,8-21,0	0110 7247 210
	OHR-KLEMME PRO360 19,4-22,6 W4	19,4-22,6	0110 7247 226
	OHR-KLEMME PRO360 22,4-25,6 W4	22,4-25,6	0110 7247 256
	OHR-KLEMME PRO360 23,9-27,1 W4	23,9-27,1	0110 7247 271
	OHR-KLEMME PRO360 25,4-28,6 W4	25,4-28,6	0110 7247 286
	OHR-KLEMME PRO360 28,4-31,6 W4	28,4-31,6	0110 7247 316
	OHR-KLEMME PRO360 29,9-33,1 W4	29,9-33,1	0110 7247 331



- 1 Ohr
- eine Spannseite
- 2 Runde Kanten
- um Schäden am Schlauch zu verhindern

Flexible Schelle für die Montage verschiedener Größen von Gummimanschetten

Die NORMACLAMP® Achsmanschettenschelle besitzt keine Schrauben. Die Montage erfolgt schnell und zuverlässig, da das Ohr einfach gequetscht wird.

Vorteile auf einen Blick

- ✓ Schellen lassen sich an unterschiedliche Durchmesser anpassen
- ✓ Schnelle und einfache Montage
- ✓ Robuste Spannung durch 3 Verriegelungszähne

Anwendungen

Die NORMACLAMP® Achsmanschettenschelle wird für die Montage von Gummimanschetten verschiedener Größen an Antriebswellen in Personen- und Nutzfahrzeugen verwendet.

Werkstoffe

W1	W2	W3	W4	W5
			x	

Technische Daten und Bestellhinweise

NORMACLAMP® ACHSMANSCHETTENSHELLE			
Bandbreite in mm	Bezeichnung	Spannbereiche	W4 Artikel-Nr.
		in mm	
7	Achsmanschettenschelle 25-50 (100 Stk. x 1)	25-50	0110 7016 050
	Achsmanschettenschelle 40-120 (100 Stk. x 1)	40-120	0110 7016 120
	Achsmanschettenschelle 25-50 (25 Stk. x 4)	25-50	0110 5016 050
	Achsmanschettenschelle 40-120 (25 Stk. x 4)	40-120	0110 5016 120



Siehe Seite 193

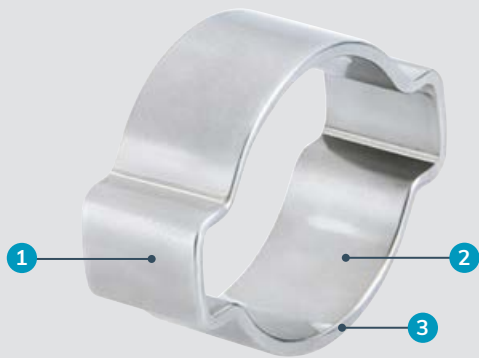

- 1 Ohr**
- zwei Ohren für größere Nenndurchmesser
- 2 Glatte Bandinnenseite**
- 3 Runde Kanten**
- um Schäden zu verhindern

Einteilige Klemme für niedrigen und mittleren Druck

Die NORMACLAMP® 2-Ohr-Klemme besitzt keine Schraube. Die Montage ist schnell, einfach und sicher, da die Ohren einfach gequetscht werden. Die beiden Ohren ermöglichen eine bessere und konstantere Dichtkraft. Die Anziehungskraft ist verbessert.

Vorteile auf einen Blick

- ✓ Kostengünstige und einfache Alternative zu Schneckengewinde-Schlauchschellen
- ✓ Schnelle und einfache Montage
- ✓ Ideal in engen Räumen
- ✓ Geeignet für die Fixierung von Verbindungsrohren
- ✓ Lässt sich mit einfachen Ohrklemmenzangen montieren
- ✓ Erweiterter Spannungsbereich im Vergleich zur 1-Ohr-Klemme

Anwendungen

- Für Schläuche, die Druckluft oder Flüssigkeiten führen
- OE-Hersteller im Automobilbereich
- Wartung, Reparatur und Instandsetzung

Werkstoffe

W1	W2	W3	W4	W5
x			x	

Technische Daten und Bestellhinweise

NORMACLAMP® 2-OHR-KLEMME					
Bandbreite in mm	Bezeichnung	Spannbereiche		W1 Artikel-Nr.	W4 Artikel-Nr.
		in mm	in Zoll		
6	2-OHR-KLEMME 5-7/6	5-7	3/16-1/4"	0110 7012 007	0110 7013 007
	2-OHR-KLEMME 7-9/6	7-9	1/4-3/8"	0110 7012 009	0110 7013 009
6,5	2-OHR-KLEMME 9-11/6,5	9-11	3/8-7/16"	0110 7012 011	0110 7013 011
	2-OHR-KLEMME 10-12/6,5	10-12	3/8-1/2"	0110 7012 012	0110 7013 012
	2-OHR-KLEMME 11-13/6,5	11-13	7/16-1/2"	0110 7012 013	0110 7013 013
7	2-OHR-KLEMME 13-15/7	13-15	1/2-9/16"	0110 7012 015	0110 7013 015
	2-OHR-KLEMME 14-17/7	14-17	9/16-11/16"	0110 7012 017	0110 7013 017
7,5	2-OHR-KLEMME 15-18/7,5	15-18	9/16-11/16"	0110 7012 018	0110 7013 018
	2-OHR-KLEMME 17-20/7,5	17-20	11/16-13/16"	0110 7012 020	0110 7013 020
8	2-OHR-KLEMME 18-21/8	18-21	11/16-13/16"	0110 7012 021	0110 7013 021
	2-OHR-KLEMME 20-23/8	20-23	13/16-15/16"	0110 7012 023	0110 7013 023
9	2-OHR-KLEMME 22-25/9	22-25	7/8-1"	0110 7012 025	0110 7013 025
10	2-OHR-KLEMME 23-27/10	23-27	15/16-1 11/16"	0110 7012 027	
	2-OHR-KLEMME 25-28/10	25-28	1-1 1/8"	0110 7012 028	
	2-OHR-KLEMME 28-31/10	28-31	1 1/8-1 1/4"	0110 7012 031	
	2-OHR-KLEMME 31-34/10	31-34	1 1/4-1 5/16"	0110 7012 034	
	2-OHR-KLEMME 34-37/10	34-37	1 5/16-1 7/16"	0110 7012 037	
	2-OHR-KLEMME 37-40/10	37-40	1 7/16-1 9/16"	0110 7012 040	
	2-OHR-KLEMME 40-43/10	40-43	1 9/16-1 11/16"	0110 7012 043	
	2-OHR-KLEMME 43-46/10	43-46	1 11/16-1 13/16"	0110 7012 046	



Siehe Seite 193

NORMACONNECT® – Rohrverbindungen

Die perfekte Verbindung für Rohrleitungen

Industrie und Erstausrüster bauen bei Verbindungen für Rohrleitungen auf NORMACONNECT®, die sichere Lösung für unterschiedlichste Anforderungen, Rohrwerkstoffe und Rohraußendurchmesser.



Unsere Lösung zum Verbinden – FGR

FGR-Rohrkupplungen sind ein kompaktes, wirtschaftliches und zuverlässiges Mittel zur Verbindung glattendiger Rohre. Mit ihnen können Kunststoff- und Metallrohre, insbesondere Edelstahlrohre, verbunden werden. Sie lassen sich im Anlagenbau, Schiffbau, Hoch- und Tiefbau, in der Hydro-technologie sowie in den Bereichen Wasserversorgung und Wasseraufbereitung einsetzen.

Versorgungs- und Entsorgungsleitungen für feste, flüssige und gasförmige Medien lassen sich in sehr kurzer Zeit einfach und sicher verbinden, selbst in engen Räumen. Dank der unterschiedlichen Typen und Größen eignen sie sich sowohl für den Einsatz bei Standard- als auch bei Spezialanwendungen.

Produktvorteile

FGR-Rohrkupplungen sind eine wirtschaftliche Alternative zu herkömmlichen Rohrverbindungsverfahren sowohl für Kunststoff- als auch für Metallrohre. Alle Rohre mit glattem Ende lassen sich leicht von Hand verbinden. Die montagefertig angelieferte Kupplung wird über die Rohrenden geschoben, ausgerichtet und in Montageposition gedreht. Ein wechselseitiger Anzug der beiden Schrauben mit einem Drehmomentschlüssel genügt zur sicheren Montage.

Anwendungsbereiche

Die FGR-Rohrkupplung ist eine zuverlässige Verbindung für dick- und dünnwandige Rohre und entspricht dem neusten DIN-Standard 86128. Versorgungs- und Entsorgungsleitungen für Flüssigkeiten, Gase und Feststoffe (im Anlagenbau, Hoch- und Tiefbau, im Schiffbau, Rohrleitungsbau, für Kraftwerke, Bergbau, Filter, Wassertechnik usw.) können mit den FGR-Rohrkupplungen schnell, einfach und sicher verbunden werden.



- Kein Schweißen
- Keine vorherige Ausrichtung oder Behandlung der Rohrenden erforderlich
- Bis zu 80 % Zeitersparnis



- Kompensiert Rohrabstände bis 65 mm
- Kompensiert axiale Bewegungen bis 7,5 mm
- Kompensiert Achsversatz bis 3 mm



- 70 % weniger Gewicht



- Kompensiert Abwinkelung bis + oder - 2° insgesamt

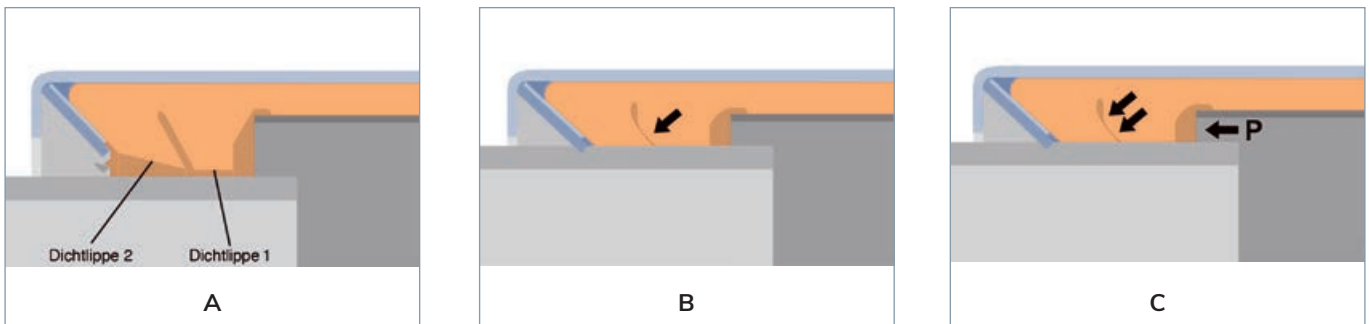

1. Zwei-Lippen-Dichtsystem

Das patentierte Zwei-Lippen-Dichtsystem der FGR-Rohrkupplungen bietet doppelte Sicherheit. Es bietet sowohl bei niedrigen als auch bei hohen Betriebsdrücken eine maximale Dichtwirkung. (Abb. A)

Beim Spannen der Kupplungsschrauben drückt sich Dichtlippe 1 auf Dichtlippe 2, so dass selbst bei niedrigem Druck, Vakuum oder extremer Belastung der Verbindung eine hervorragende Feinabdichtung erzielt wird (Abb. B).

Aufgrund der besonderen Dichtlippenkonstruktion nimmt die Dichtwirkung mit steigendem Innendruck noch zu, da mit Erhöhung des Innendrucks (P) die Dichtlippen noch stärker auf die Rohrfläche gepresst werden (Abb. C).

2. Serienmäßige Bändeinlage

Alle FGR-Rohrkupplungen werden ab Werk serienmäßig mit einer Bändeinlage ausgestattet. Die Bändeinlage schützt die Dichtmanschetten vor erhöhten mechanischen und chemischen Belastungen. Sie verhindert das Quellen der Dichtmanschette und ermöglicht größere Abstände zwischen den zu verbindenden Rohrenden.

Darüber hinaus sind größere Auswinkelungen und Achsversätze möglich. Mit der Bändeinlage lassen sich die Kupplungen sowohl bei Vakuum- als auch bei Hochdruckanwendungen problemlos einsetzen. Die Bändeinlagen bestehen aus Kunststoff oder Edelstahl.

3. Schwerlast-Verschlussbolzen

Für FGR-Rohrkupplungen verwenden wir Verschlussbolzen mit größerem Durchmesser. Die Steifigkeit der Kupplung und der Gewindeeingriff der Verschlussbolzen werden dadurch deutlich verbessert.

4. Verankerungsring mit konisch gestanzten Zähnen

Der Verankerungsring greift mit seinen konisch geprägten Zähnen in die Rohroberfläche und sorgt für sichere und starke axiale Zugfestigkeit. Aufgrund der speziellen Konstruktion kann die Kupplung selbst starken Vibrationen standhalten.







5. Schutzring

Der Schutzring schützt die Dichtmanschette vor UV-Strahlung, Beflammung usw. und erhöht die Biegesteifigkeit der Kupplung.





Genehmigungen



NORMA CONNECT®

Schiffbau		FLEX / FLEX E / RFP	GRIP / GRIP E / Grip E-FP / RFP	CombiGrip / CombiGrip E	PlastGrip / PlastGrip E	Rep E
ABS		•	•	•	•	
Bureau Veritas		•	•	•	•	
DNV		•	•	•	•	
LR		• ¹	• ¹	•	•	
RINA		•	•			
MRS		•	•	•	•	
PRS		• ¹	• ¹			



Wasserversorgung und -aufbereitung

Elastomer-leitlinie KTW/TZW W270		•	•	•	•	•
DVGW					• ²	
GOST		•	•	•	•	•
NSF		•	•	•	•	

GAS

DVGW / gwi			•			
BAM			•		•	

Sondergenehmigungen

DIBT / TÜV Süddeutschland			•			
BAAINBW			• ³			
FDA		•	•	•	•	

¹ Keine Genehmigungen für RFP

² Von 40,0 mm bis 160 mm

³ Deutsche Genehmigung für deutsche Marine

Druckstufen für axial nicht zugfeste Rohrkupplungen Typ Flex

Zu verbindende Rohre	Rohraußendurchmesser (mm)	Flex	Flex E	Flex 3	REP E ab 35 mm
Metall + Metall	26,9 bis 168,3	70 bis 32 bar	70 bis 32 bar	-	60 bis 32 bar
	180,0 bis 1219,2	50 bis 7 bar	30 bis 4 bar	-	30 bis 4 bar
	326,0 bis 2032,0	-	-	16,5 bis 1,5 bar	-
Kunststoff + Kunststoff	26,9 bis 168,3	16 bar	16 bar	-	16 bar
	180,0 bis 1219,2	16 bis 4 bar	16 bis 4 bar	-	16 bis 4 bar
Metall + Kunststoff	26,9 bis 168,3	16 bar	16 bar	-	-
	180,0 bis 1219,2	16 bis 7 bar	16 bis 7 bar	-	-

Größere Durchmesser auf Anfrage erhältlich

Druckstufen für axial zugfeste Rohrkupplungen Typ Grip

Zu verbindende Rohre	Rohraußendurchmesser (mm)	Grip	Grip E	Combi-Grip E	Combi-Grip	Plast-Grip E	Plast-Grip	Grip E-FP
Metall + Metall	26,9 bis 168,3	70 bis 32 bar	70 bis 32 bar	-	-	-	-	60 bis 32 bar
	180,0 bis 419,0	-	20 bis 2 bar	-	-	-	-	20 bis 65 bar
	180,0 bis 812,8	32 bis 1 bar	-	-	-	-	-	-
Kunststoff + Kunststoff	40,0 bis 168,3	-	-	-	-	16 bar	-	-
	200,0 bis 406,4	-	-	-	-	-	16 bis 6 bar	-
Metall + Kunststoff	38/40 bis 160/168,3	16 bar	16 bar	16 bar	-	-	-	-
	200,0/204,0 bis 406,0/406,4	-	-	-	16 bis 6 bar	-	-	-

Größere Durchmesser auf Anfrage erhältlich

Dichtmanschetten

Material der Dichtung	EPDM	NBR	FKM
Temperaturbereich	-30 °C bis +125 °C RA 26,9 bis 168,3 mm -20 °C bis +80 °C RA > 180 mm	-20 °C bis +80 °C	-10 °C bis +150 °C*
Medien	Trinkwasser Alkohole Druckluft Feststoffe	Wasser Öle Gase (brennbar) Kraft-/Treibstoffe Kohlenwasserstoffe	Dampf Verschiedene Gase Warmwasser Ozon Sauerstoff Verschiedene Säuren** Verschiedene Laugen** Kohlenwasserstoffe

* Höhere Temperaturen in bestimmten Fällen möglich

** Zulassung im Einzelfall erforderlich. Bitte wenden Sie sich an Ihren Fachhändler.

FGR Materialien

Komponenten und Materialien gemäß DIN. FGR-Rohrkupplungen sind in den Materialien W2, W4 und W5 erhältlich.

W2				
Nr.	Komponente	Flex/Flex E	Grip/Grip E	Plast Grip/ Plast Grip E
1	Gehäuse mit Brücke	304/304 S31	304/304 S31	304/304 S31
2	Dichtmanschette	EPDM/NBR	EPDM/NBR	EPDM/NBR
3	Bandeinlage ¹⁾	DIN 1.4571	DIN 1.4571	DIN 1.4571
4 A	Verankerungsring für Metallrohre ²⁾	–	301/301 S21	–
4 A	Verankerungsring für Kunststoffrohre ²⁾	–	–	PA-GF-NS ³⁾
4 B	Schutzring	DIN 1.4571	–	–
5 + 6	Verschluss-Vollbolzen	AISI 1213	AISI 1213	AISI 1213
5 + 6	Verschluss-Hohlbolzen	AISI 1518	AISI 1518	AISI 1518
7	Verschluss-Schrauben	10,9	10,9	10,9
8	Unterlegscheibe	A4-80/316	A4-80/316	A4-80/316

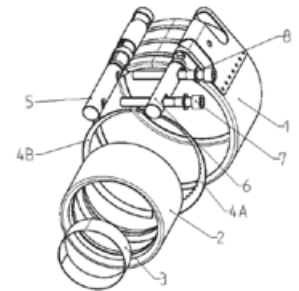

W4				
Nr.	Komponente	Flex/Flex E	Grip/Grip E	Plast Grip/ Plast Grip E
1	Gehäuse mit Brücke	304/304 S31	304/304 S31	304/304 S31
2	Dichtmanschette	EPDM/NBR	EPDM/NBR	EPDM/NBR
3	Bandeinlage ¹⁾	DIN 1.4571	DIN 1.4571	DIN 1.4571
4 A	Verankerungsring für Metallrohre ²⁾	–	301/301 S21	–
4 A	Verankerungsring für Kunststoffrohre ²⁾	–	–	PA-GF-NS ³⁾
4 B	Schutzring	DIN 1.4571	DIN 1.4571	–
5 + 6	Verschluss-Vollbolzen	316L	316L	316L
5 + 6	Verschluss-Hohlbolzen	DIN 1.4571	DIN 1.4571	DIN 1.4571
7	Verschluss-Schrauben	A4-80/316	A4-80/316	A4-80
8	Unterlegscheibe	A4-80/316	A4-80/316	A4-80

¹⁾ PA-GF-Kunststoffbandeinlagen nur bei Rohrkupplungen für den Schiffbau.

²⁾ COMBI GRIP-Kupplungen verfügen über zwei unterschiedliche Verankerungsringe (1 x für das Metallende, 1 x für das Kunststoffende).

³⁾ PA-GF: glasfaserverstärktes PA; NS: Neusilber.

W5						
Nr.	Komponente	Flex/Flex E	Grip/Grip E	Combi Grip/ Combi Grip E	Plast Grip/ Plast Grip E	Rep E
1	Gehäuse	DIN 1.4571	DIN 1.4571	DIN 1.4571	DIN 1.4571	DIN 1.4571
2	Dichtmanschette	EPDM/NBR/FKM	EPDM/NBR/FKM	EPDM/NBR	EPDM/NBR	EPDM/NBR
3	Bandeinlage ¹⁾	DIN 1.4571	DIN 1.4571	DIN 1.4571	DIN 1.4571	DIN 1.4571
4 A	Verankerungsring für Metallrohre ²⁾	–	301/301 S21	301/301 S21 301/301 S21	–	–
4 A	Verankerungsring für Kunststoffrohre ²⁾	–	–	PA-GF-NS ³⁾	PA-GF-NS ³⁾	–
4 B	Schutzring	DIN 1.4571	–	–	–	–
5 + 6	Verschluss-Vollbolzen	316L	316L	316L	316L	316L
5 + 6	Verschluss-Hohlbolzen	DIN 1.4571	DIN 1.4571	DIN 1.4571	DIN 1.4571	DIN 1.4571
7	Verschluss-Schrauben	A4-80/316	A4-80/316	A4-80/316	A4-80/316	A4-80/316
8	Unterlegscheibe	A4-80/316	A4-80/316	A4-80/316	A4-80/316	A4-80/316

¹⁾ PA-GF-Kunststoffbandeinlagen nur bei Rohrkupplungen für den Schiffbau.

²⁾ COMBI GRIP-Kupplungen verfügen über zwei unterschiedliche Verankerungsringe (1 x für das Metallende, 1 x für das Kunststoffende).

³⁾ PA-GF: glasfaserverstärktes PA; NS: Nickel und Silber.



- 1 Zwei-Lippen-Dichtsystem
- 2 Serienmäßige Bandeinlage
- 3 Verschlussbolzen
- 4 Schutzring

Die schützende Rohrkupplung

NORMACONNECT® FLEX/FLEX E sind axial nicht zugfeste Rohrkupplungen. Sie werden für alle Arten von Metallrohren, aber auch für Rohre aus Beton oder Kunststoff verwendet. Die Dichtverlässlichkeit ist auch dann garantiert, wenn NORMACONNECT® FLEX/FLEX E-Rohrkupplungen an Rohren mit oder ohne Spalt oder an Rohren mit Längenausgleich montiert werden.



NORMACONNECT®

Vorteile auf einen Blick

- ✓ Ausgleich der thermischen Ausdehnung der Rohre
- ✓ Alle Arten von Rohrmaterialien können verbunden werden, z.B. Stahl, Kunststoff, Gusseisen usw.

Information

- Größen: 26,9 mm - 1219,1 mm
- Arbeitsdruck: 70,0 - 4,0 bar
- Material: W2, W4, W5
- EPDM:
 - Größen von 26,9 mm bis 168,3 mm: -30 °C bis +125 °C
 - Größen > 180,0 mm: -20 °C bis +80 °C
- NBR: von -20 °C bis +80 °C
- FKM: -10 °C bis +150 °C
(höhere Temperaturen in bestimmten Fällen möglich)



Werkstoffe

W1	W2	W3	W4	W5
	x		x	x

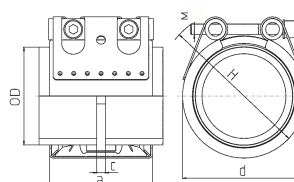
Technische Daten und Bestellhinweise



Technische Daten und Bestellhinweise

NORMACONNECT® FGR FLEX E											
Ø RA (mm)	Bezeichnung	Spannbereiche RAmin - RAmax (mm)	PN ¹ (MAWP ¹ ab Durchmesser 180)	WP ²	C max	Abmessungen (ca.)			Gewicht (ca.) (kg/Stk.)	Innensechskant-Verschlussbolzen	
			 [bar]	 [bar]	(mm)	a (mm)	d (mm)	H (mm)		Gewinde	Anzugsdrehmoment (Nm)
26,9	Flex E 26,9	26,4-27,5	16	70	3	67	50	70	0,31	M 8 SW 6	5
28,0	Flex E 28,0	27,5-28,5	16	70	3	67	50	70	0,31	M 8 SW 6	5
30,0	Flex E 30,0	29,5-30,6	16	70	3	67	50	70	0,31	M 8 SW 6	5
33,7	Flex E 33,7	33,0-34,3	16	60	3	67	55	75	0,32	M 8 SW 6	5
35,0	Flex E 35,0	34,5-35,6	16	60	8	63	55	75	0,43	M 8 SW 6	5
38,0	Flex E 38,0	37,5-38,6	16	60	8	63	60	80	0,43	M 8 SW 6	5
42,4	Flex E 42,4	41,7-43,0	16	50	8	63	65	85	0,44	M 8 SW 6	5
44,5	Flex E 44,5	44,0-45,1	16	50	8	63	65	85	0,45	M 8 SW 6	5
48,3	Flex E 48,3	47,6-50,5	16	50	8	63	70	90	0,46	M 8 SW 6	5
54,0	Flex E 54,0	53,3-54,6	16	50	17	78	75	95	0,60	M 8 SW 6	10
57,0	Flex E 57,0	56,3-57,7	16	50	17	78	80	100	0,61	M 8 SW 6	10
60,3	Flex E 60,3	59,5-61,0	16	40	17	78	85	105	0,62	M 8 SW 6	10
63,0	Flex E 63,0	62,2-63,9	16	40	17	78	85	105	0,62	M 8 SW 6	10
70,0	Flex E 70,0	69,0-71,0	16	40	25	98	90	110	1,16	M 8 SW 6	10
73,0	Flex E 73,0	72,1-73,8	16	40	25	98	95	115	1,18	M 8 SW 6	10
76,1	Flex E 76,1	75,2-77,0	16	35	25	98	100	120	1,18	M 8 SW 6	10
80,0	Flex E 80,0	79,0-80,8	16	35	25	98	100	120	1,21	M 8 SW 6	10
84,0	Flex E 84,0	83,0-85,0	16	35	25	98	105	125	1,24	M 8 SW 6	10
88,9	Flex E 88,9	87,0-89,9	16	35	25	98	110	130	1,26	M 8 SW 6	10
101,6	Flex E 101,6	100,4-102,8	16	35	25	98	125	145	1,39	M 8 SW 6	10
104,0	Flex E 104,0	102,8-106,1	16	35	25	98	125	145	1,40	M 8 SW 6	10
108,0	Flex E 108,0	106,8-109,2	16	35	25	98	130	150	1,42	M 8 SW 6	10
110,0	Flex E 110,0	108,8-111,4	16	35	25	98	130	150	1,47	M 8 SW 6	10
114,3	Flex E 114,3	113,0-115,5	16	35	25	98	135	155	1,47	M 8 SW 6	15
129,0	Flex E 129,0	127,6-131,1	16	32	35	113	155	185	2,10	M 10 SW 8	20
133,0	Flex E 133,0	131,5-134,4	16	32	35	113	160	190	2,13	M 10 SW 8	20
139,7	Flex E 139,7	138,1-141,6	16	32	35	113	165	195	2,19	M 10 SW 8	25
141,3	Flex E 141,3	139,6-142,8	16	32	35	113	170	200	2,19	M 10 SW 8	25
154,0	Flex E 154,0	152,3-156,1	16	32	35	113	180	210	2,31	M 10 SW 8	30
159,0	Flex E 159,0	157,3-160,7	16	32	35	113	185	215	2,38	M 10 SW 8	30
168,3	Flex E 168,3	166,5-170,1	16	32	35	113	195	225	2,43	M 10 SW 8	30

PN¹ (Nennndruck) ist der für den Schiffbau maximal zulässige Arbeitsdruck basierend auf einem Sicherheitsfaktor von ≥ 4 .
 MAWP¹ (Maximal zulässiger Arbeitsdruck) ist der für den Schiffbau maximal zulässige Arbeitsdruck basierend auf einem Sicherheitsfaktor von ≥ 4 .
 WP² ist der max. Arbeitsdruck für Industrieanwendungen mit einem Sicherheitsfaktor gemäß NORMA-Spezifikation.

NORMACONNECT®

Technische Daten und Bestellhinweise



NORMACONNECT® FGR FLEX E								
Ø RA (mm)	Bezeichnung	W2 Artikel-Nr.		W4 Artikel-Nr.		W5 Artikel-Nr.		
		EPDM	NBR	EPDM	NBR	EPDM	NBR	FKM
26,9	Flex E 26,9	0582 9100 026	0582 8400 026	0582 9200 026	0582 8500 026	0582 9300 026	0582 8600 026	
28,0	Flex E 28,0	0582 9100 028	0582 8400 028	0582 9200 028	0582 8500 028	0582 9300 028	0582 8600 028	
30,0	Flex E 30,0	0582 9100 030	0582 8400 030	0582 9200 030	0582 8500 030	0582 9300 030	0582 8600 030	
33,7	Flex E 33,7	0582 9100 033	0582 8400 033	0582 9200 033	0582 8500 033	0582 9300 033	0582 8600 033	0582 9900 033
35,0	Flex E 35,0	0582 9100 035	0582 8400 035	0582 9200 035	0582 8500 035	0582 9300 035	0582 8600 035	
38,0	Flex E 38,0	0582 9100 038	0582 8400 038	0582 9200 038	0582 8500 038	0582 9300 038	0582 8600 038	0582 9900 038
42,4	Flex E 42,4	0582 9100 042	0582 8400 042	0582 9200 042	0582 8500 042	0582 9300 042	0582 8600 042	0582 9900 042
44,5	Flex E 44,5	0582 9100 044	0582 8400 044	0582 9200 044	0582 8500 044	0582 9300 044	0582 8600 044	
48,3	Flex E 48,3	0582 9100 048	0582 8400 048	0582 9200 048	0582 8500 048	0582 9300 048	0582 8600 048	0582 9900 048
54,0	Flex E 54,0	0582 9100 054	0582 8400 054	0582 9200 054	0582 8500 054	0582 9300 054	0582 8600 054	
57,0	Flex E 57,0	0582 9100 057	0582 8400 057	0582 9200 057	0582 8500 057	0582 9300 057	0582 8600 057	0582 9900 057
60,3	Flex E 60,3	0582 9100 060	0582 8400 060	0582 9200 060	0582 8500 060	0582 9300 060	0582 8600 060	0582 9900 060
63,0	Flex E 63,0	0582 9100 063	0582 8400 063	0582 9200 063	0582 8500 063	0582 9300 063	0582 8600 063	0582 9900 063
70,0	Flex E 70,0	0582 9100 070	0582 8400 070	0582 9200 070	0582 8500 070	0582 9300 070	0582 8600 070	
73,0	Flex E 73,0	0582 9100 073	0582 8400 073	0582 9200 073	0582 8500 073	0582 9300 073	0582 8600 073	
76,1	Flex E 76,1	0582 9100 076	0582 8400 076	0582 9200 076	0582 8500 076	0582 9300 076	0582 8600 076	0582 9900 076
80,0	Flex E 80,0	0582 9100 080	0582 8400 080	0582 9200 080	0582 8500 080	0582 9300 080	0582 8600 080	
84,0	Flex E 84,0	0582 9100 084	0582 8400 084	0582 9200 084	0582 8500 084	0582 9300 084	0582 8600 084	
88,9	Flex E 88,9	0582 9100 088	0582 8400 088	0582 9200 088	0582 8500 088	0582 9300 088	0582 8600 088	0582 9900 088
101,6	Flex E 101,6	0582 9100 101	0582 8400 101	0582 9200 101	0582 8500 101	0582 9300 101	0582 8600 101	
104,0	Flex E 104,0	0582 9100 104	0582 8400 104	0582 9200 104	0582 8500 104	0582 9300 104	0582 8600 104	
108,0	Flex E 108,0	0582 9100 108	0582 8400 108	0582 9200 108	0582 8500 108	0582 9300 108	0582 8600 108	
110,0	Flex E 110,0	0582 9100 110	0582 8400 110	0582 9200 110	0582 8500 110	0582 9300 110	0582 8600 110	
114,3	Flex E 114,3	0582 9100 114	0582 8400 114	0582 9200 114	0582 8500 114	0582 9300 114	0582 8600 114	0582 9900 114
129,0	Flex E 129,0	0582 9100 129	0582 8400 129	0582 9200 129	0582 8500 129	0582 9300 129	0582 8600 129	0582 9900 129
133,0	Flex E 133,0	0582 9100 133	0582 8400 133	0582 9200 133	0582 8500 133	0582 9300 133	0582 8600 133	
139,7	Flex E 139,7	0582 9100 139	0582 8400 139	0582 9200 139	0582 8500 139	0582 9300 139	0582 8600 139	0582 9900 139
141,3	Flex E 141,3	0582 9100 141	0582 8400 141	0582 9200 141	0582 8500 141	0582 9300 141	0582 8600 141	
154,0	Flex E 154,0	0582 9100 154	0582 8400 154	0582 9200 154	0582 8500 154	0582 9300 154	0582 8600 154	
159,0	Flex E 159,0	0582 9100 159	0582 8400 159	0582 9200 159	0582 8500 159	0582 9300 159	0582 8600 159	
168,3	Flex E 168,3	0582 9100 168	0582 8400 168	0582 9200 168	0582 8500 168	0582 9300 168	0582 8600 168	0582 9900 168



NORMACONNECT® FLEX ist eine axial nicht zugfeste Rohrkupplung. Sie wird zur Verbindung von Metallrohren, Edelstahlrohren sowie Beton- und Kunststoffrohren verwendet. Dies ist eine Variante mit Vollbolzen.

Werkstoffe

W2, W4, W5

NORMACONNECT® FGR FLEX											
Ø RA (mm)	Bezeichnung	Spannbereiche RAmin - RAmax (mm)	PN ¹ (MAWP ¹ ab Ø 180)	WP ²	C max (mm)	Abmessungen (ca.)			Gewicht (ca.) (kg/Stk.)	Innensechskant-Verschlussbolzen	
			 [bar]	 [bar]		a (mm)	d (mm)	H (mm)		Gewinde	Anzugsdrehmoment (Nm)
180,0	Flex 180,0	178,0 - 182,0	16,0	50,0	35	141	210	240	5,4	M 12 SW 10	35
193,7	Flex 193,7	192,0 - 196,0	16,0	46,0	35	141	225	255	5,6	M 12 SW 10	35
206,0	Flex 206,0	202,0 - 208,0	16,0	43,0	35	141	240	270	5,8	M 12 SW 10	35
219,0	Flex 219,0	216,0 - 221,0	16,0	40,5	35	141	250	280	6,0	M 12 SW 10	35
225,0	Flex 225,0	222,0 - 227,0	16,0	40,0	35	141	255	285	6,1	M 12 SW 10	35
229,9	Flex 229,9	228,0 - 232,0	16,0	39,0	35	141	260	290	6,2	M 12 SW 10	35
244,5	Flex 244,5	242,0 - 247,0	16,0	37,0	35	141	275	305	6,4	M 12 SW 10	35
254,0	Flex 254,0	250,0 - 256,0	16,0	35,5	35	141	285	315	6,5	M 12 SW 10	35
267,0	Flex 267,0	264,0 - 269,0	16,0	33,5	35	141	300	330	6,7	M 12 SW 10	35
273,0	Flex 273,0	270,0 - 275,0	16,0	33,0	35	141	305	335	6,8	M 12 SW 10	35
306,0	Flex 306,0	302,0 - 308,0	15,0	29,0	35	141	340	370	7,4	M 12 SW 10	35
323,9	Flex 323,9	320,0 - 327,0	15,0	28,0	35	141	355	385	7,6	M 12 SW 10	35
326,0	Flex 326,0	322,0 - 329,0	13,0	27,5	35	141	360	390	7,7	M 12 SW 10	35
355,6	Flex 355,6	352,0 - 359,0	13,0	25,0	35	141	390	420	8,1	M 12 SW 10	35
406,4	Flex 406,4	402,0 - 410,0	10,0	22,0	35	141	440	470	8,9	M 12 SW 10	35
429,0	Flex 429,0	426,0 - 431,0	7,5	21,0	35	141	460	490	9,3	M 12 SW 10	40
442,0	Flex 442,0	439,0 - 444,0	7,5	20,0	35	141	475	505	9,5	M 12 SW 10	40
457,2	Flex 457,2	454,0 - 459,0	7,5	19,5	35	141	490	520	9,7	M 12 SW 10	40
508,0	Flex 508,0	505,0 - 510,0	7,5	17,0	35	141	540	570	10,5	M 12 SW 10	40
531,0	Flex 531,0	528,0 - 534,0	7,5	16,0	35	141	565	595	10,9	M 12 SW 10	50
558,8	Flex 558,8	556,0 - 562,0	7,5	15,5	35	141	590	620	11,3	M 12 SW 10	50
609,6	Flex 609,6	606,0 - 613,0	6,0	14,0	35	141	640	670	12,1	M 12 SW 10	50
634,0	Flex 634,0	631,0 - 637,0	5,0	13,5	35	141	665	695	12,5	M 12 SW 10	50
711,2	Flex 711,2	707,0 - 715,0	5,0	12,0	35	141	745	775	13,7	M 12 SW 10	50
762,0	Flex 762,0	758,0 - 766,0	4,5	11,0	35	141	795	885	14,5	M 12 SW 10	50
812,8	Flex 812,8	808,0 - 817,0	4,5	10,5	35	141	845	935	17,2	M 12 SW 10	50
914,4	Flex 914,4	909,0 - 919,0	3,3	9,5	35	141	945	1035	18,8	M 12 SW 10	60
1016,0	Flex 1016,0	1013,0 - 1019,0	3,3	8,0	35	141	1050	1140	20,4	M 12 SW 10	60
1117,5	Flex 1117,5	1114,0 - 1120,0	3,3	7,5	35	141	1150	1240	22,0	M 12 SW 10	60
1219,2	Flex 1219,2	1216,0 - 1222,0	3,3	7,0	35	141	1250	1340	23,6	M 12 SW 10	60

PN¹ (Nenndruck) ist der für den Schiffbau maximal zulässige Arbeitsdruck basierend auf einem Sicherheitsfaktor von ≥ 4.
 MAWP¹ (Maximal zulässiger Arbeitsdruck) ist der für den Schiffbau maximal zulässige Arbeitsdruck basierend auf einem Sicherheitsfaktor von ≥ 4.
 WP² ist der max. Arbeitsdruck für Industrieanwendungen mit einem Sicherheitsfaktor gemäß NORMA-Spezifikation.

Technische Daten und Bestellhinweise

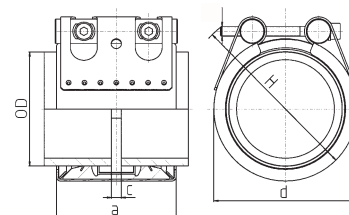

NORMACONNECT® FGR FLEX							
Ø RA (mm)	Bezeichnung	W2 Artikel-Nr.		W4 Artikel-Nr.		W5 Artikel-Nr.	
		EPDM	NBR	EPDM	NBR	EPDM	NBR
180,0	Flex 180,0	0575 8140 180	0575 8440 180	0575 8240 180	0575 8540 180	0575 8340 180	0575 8640 180
193,7	Flex 193,7	0575 8140 193	0575 8440 193	0575 8240 193	0575 8540 193	0575 8340 193	0575 8640 193
206,0	Flex 206,0	0575 8140 206	0575 8440 206	0575 8240 206	0575 8540 206	0575 8340 206	0575 8640 206
219,0	Flex 219,0	0575 8140 219	0575 8440 219	0575 8240 219	0575 8540 219	0575 8340 219	0575 8640 219
225,0	Flex 225,0	0575 8140 225	0575 8440 225	0575 8240 225	0575 8540 225	0575 8340 225	0575 8640 225
229,9	Flex 229,9	0575 8140 229	0575 8440 229	0575 8240 229	0575 8540 229	0575 8340 229	0575 8640 229
244,5	Flex 244,5	0575 8140 244	0575 8440 244	0575 8240 244	0575 8540 244	0575 8340 244	0575 8640 244
254,0	Flex 254,0	0575 8140 254	0575 8440 254	0575 8240 254	0575 8540 254	0575 8340 254	0575 8640 254
267,0	Flex 267,0	0575 8140 267	0575 8440 267	0575 8240 267	0575 8540 267	0575 8340 267	0575 8640 267
273,0	Flex 273,0	0575 8140 273	0575 8440 273	0575 8240 273	0575 8540 273	0575 8340 273	0575 8640 273
306,0	Flex 306,0	0575 8140 306	0575 8440 306	0575 8240 306	0575 8540 306	0575 8340 306	0575 8640 306
323,9	Flex 323,9	0575 8140 323	0575 8440 323	0575 8240 323	0575 8540 323	0575 8340 323	0575 8640 323
326,0	Flex 326,0	0575 8140 326	0575 8440 326	0575 8240 326	0575 8540 326	0575 8340 326	0575 8640 326
355,6	Flex 355,6	0575 8140 355	0575 8440 355	0575 8240 355	0575 8540 355	0575 8340 355	0575 8640 355
406,4	Flex 406,4	0575 8140 406	0575 8440 406	0575 8240 406	0575 8540 406	0575 8340 406	0575 8640 406
429,0	Flex 429,0	0575 8140 429	0575 8440 429	0575 8240 429	0575 8540 429	0575 8340 429	0575 8640 429
442,0	Flex 442,0	0575 8140 442	0575 8440 442	0575 8240 442	0575 8540 442	0575 8340 442	0575 8640 442
457,2	Flex 457,2	0575 8140 457	0575 8440 457	0575 8240 457	0575 8540 457	0575 8340 457	0575 8640 457
508,0	Flex 508,0	0575 8140 508	0575 8440 508	0575 8240 508	0575 8540 508	0575 8340 508	0575 8640 508
531,0	Flex 531,0	0575 8140 531	0575 8440 531	0575 8240 531	0575 8540 531	0575 8340 531	0575 8640 531
558,8	Flex 558,8	0575 8140 558	0575 8440 558	0575 8240 558	0575 8540 558	0575 8340 558	0575 8640 558
609,6	Flex 609,6	0575 8140 609	0575 8440 609	0575 8240 609	0575 8540 609	0575 8340 609	0575 8640 609
634,0	Flex 634,0	0575 8140 634	0575 8440 634	0575 8240 634	0575 8540 634	0575 8340 634	0575 8640 634
711,2	Flex 711,2	0575 8140 711	0575 8440 711	0575 8240 711	0575 8540 711	0575 8340 711	0575 8640 711
762,0	Flex 762,0	0575 8140 762	0575 8440 762	0575 8240 762	0575 8540 762	0575 8340 762	0575 8640 762
812,8	Flex 812,8	0575 8140 812	0575 8440 812	0575 8240 812	0575 8540 812	0575 8340 812	0575 8640 812
914,4	Flex 914,4	0575 8140 914	0575 8440 914	0575 8240 914	0575 8540 914	0575 8340 914	0575 8640 914
1016,0	Flex 1016,0	0575 8141 016	0575 8441 016	0575 8241 016	0575 8541 016	0575 8341 016	0575 8641 016
1117,5	Flex 1117,5	0575 8141 117	0575 8441 117	0575 8241 117	0575 8541 117	0575 8341 117	0575 8641 117
1219,2	Flex 1219,2	0575 8141 219	0575 8441 219	0575 8241 219	0575 8541 219	0575 8341 219	0575 8641 219

NORMACONNECT®



- 1 Zwei-Lippen-Dichtsystem
- 2 Serienmäßige Bänderinlage
- 3 Verschlussbolzen

NORMACONNECT® FLEX 3
Rohrkupplung mit extra großer
Bandbreite von 211 mm

Die Rohrkupplung mit extrabreitem Band

NORMACONNECT® FLEX 3 mit extrabreitem Band ist eine axial, nicht zugfeste Kupplung zum schnellen und sicheren Verbinden von Metall- bzw. Kunststoffrohren.



Vorteile auf einen Blick

- ✓ Einfache und schnelle Montage
- ✓ Rohrendabstand bis 65 mm möglich
- ✓ Ausgleich von Achsversatz, Abwinkelung bis 4° möglich

Informationen

- Größen: von 812,8 mm bis 2032,0 mm
- Arbeitsdruck: 6,5 - 1,5 bar
- Vollbolzen
- 2 Verschlusseinheiten
- Material: W5
- EPDM: von -20 °C bis +80 °C
- NBR: von -20 °C bis +80 °C

Werkstoffe

W1	W2	W3	W4	W5
				x

Technische Daten und Bestellhinweise

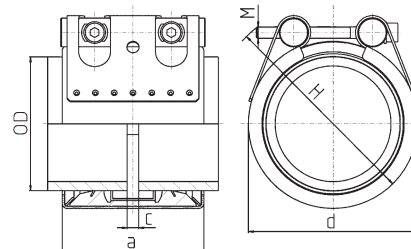

Technische Daten und Bestellhinweise

NORMACONNECT® FGR FLEX 3												
Ø RA (mm)	Bezeichnung	Spannbereiche	WP ¹	C max	Abmessungen (ca.)			Gewicht (ca.)	Innensechskant- Verschlussbolzen		W5 Artikel-Nr.	
			 [bar]	(mm)	a (mm)	d (mm)	H (mm)	(kg/Stk.)	Gewinde	Anzugsdreh- moment (Nm)	EPDM	NBR
812,8	Flex 3 812,8	808,0 - 817,0	6,5	65	211	850	890	21,4	M 16 SW 14	45	0571 8330 812	0571 8630 812
914,4	Flex 3 914,4	909,0 - 919,0	6,0	65	211	950	990	23,4	M 16 SW 14	45	0571 8330 914	0571 8630 914
1016,0	Flex 3 1016,0	1013,0 - 1019,0	5,0	65	211	1055	1095	25,4	M 16 SW 14	50	0571 8331 016	0571 8631 016
1117,5	Flex 3 1117,5	1114,0 - 1120,0	4,5	65	211	1155	1195	27,4	M 16 SW 14	50	0571 8331 117	0571 8631 117
1219,2	Flex 3 1219,2	1216,0 - 1222,0	4,0	65	211	1255	1295	29,4	M 16 SW 14	55	0571 8331 219	0571 8631 219
1320,8	Flex 3 1320,8	1314,0 - 1328,0	3,0	65	211	1360	1400	31,4	M 16 SW 14	55	0571 8331 320	0571 8631 320
1422,4	Flex 3 1422,4	1415,0 - 1430,0	3,0	65	211	1460	1500	33,4	M 16 SW 14	60	0571 8331 422	0571 8631 422
1524,0	Flex 3 1524,0	1516,0 - 1532,0	2,5	65	211	1560	1600	35,4	M 16 SW 14	60	0571 8331 524	0571 8631 524
1625,6	Flex 3 1625,6	1617,0 - 1634,0	2,5	65	211	1665	1705	37,4	M 16 SW 14	70	0571 8331 625	0571 8631 625
1727,2	Flex 3 1727,2	1718,0 - 1736,0	2,0	65	211	1765	1805	39,4	M 16 SW 14	70	0571 8331 727	0571 8631 727
1828,8	Flex 3 1828,8	1819,0 - 1838,0	2,0	65	211	1865	1905	41,4	M 16 SW 14	80	0571 8331 828	0571 8631 828
1930,4	Flex 3 1930,4	1320,0 - 1940,0	2,0	65	211	1970	2010	43,4	M 16 SW 14	80	0571 8331 930	0571 8631 930
2032,0	Flex 3 2032,0	2021,0 - 2042,0	1,5	65	211	2070	2110	45,4	M 16 SW 14	80	0571 8332 032	0571 8632 032

WP¹ ist der max. Arbeitsdruck für Industrieanwendungen mit einem Sicherheitsfaktor gemäß NORMA-Spezifikation.

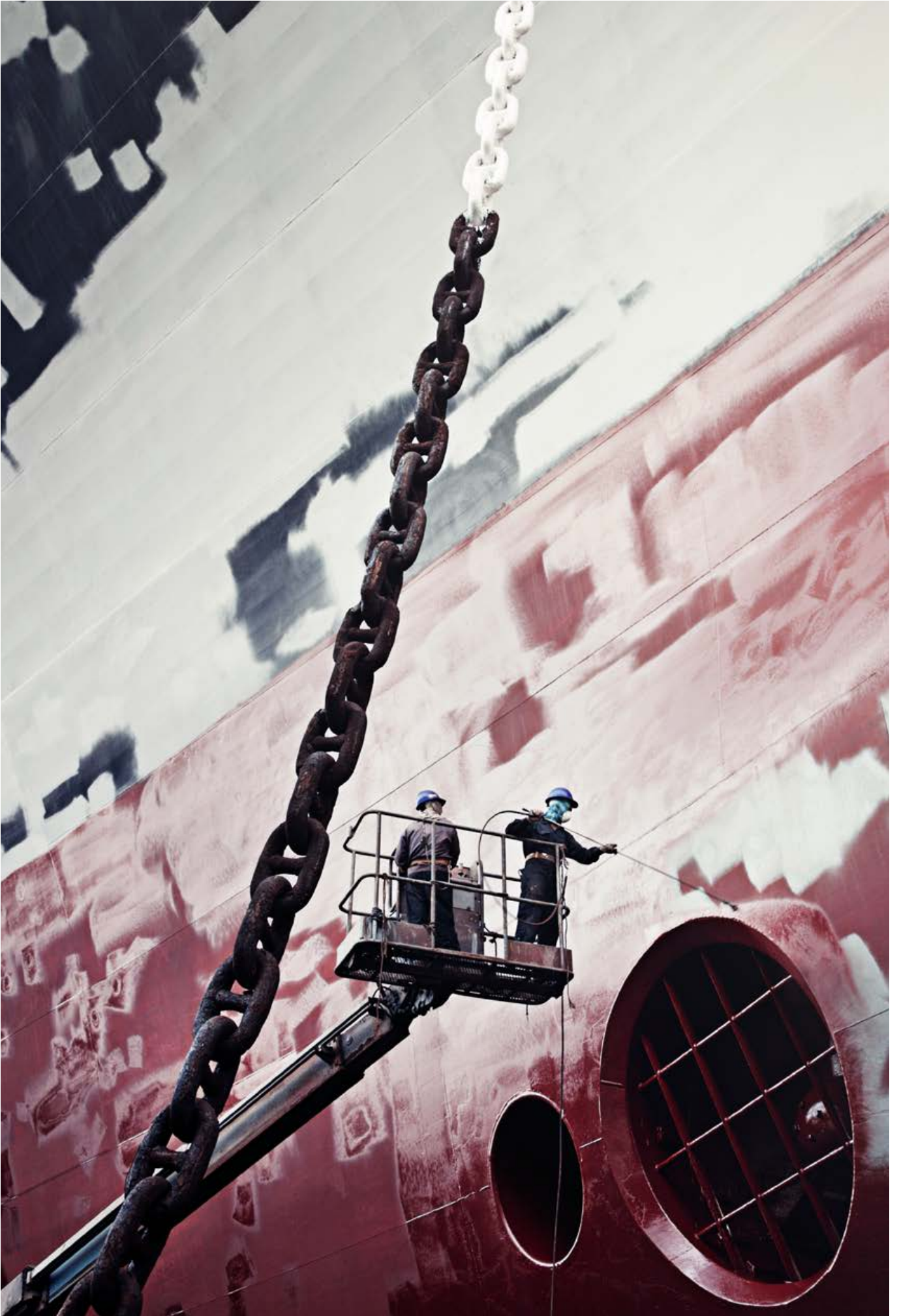



- 1 Zwei-Lippen-Dichtsystem
- 2 Serienmäßige Bandeinlage
- 3 Verschlussbolzen
- 4 Verankerungsring mit konisch gestanzten Zähnen

NORMACONNECT®

Die starke Rohrkupplung

NORMACONNECT® GRIP/GRIP E sind axial zugfeste Rohrkupplungen zum Verbinden von Metallrohren. Der Verankerungsring greift mit seinen konisch gestanzten Zähnen in jede Rohroberfläche (Stahl, Edelstahl, Gusseisen, Kupfer oder Kupfer-Nickel)) und sorgt für sichere und starke axiale Zugfestigkeit. Aufgrund der besonderen Konstruktion kann die Kupplung auch starken Vibrationen standhalten.

Vorteile auf einen Blick

- ✓ Anhaltender Verschlusseffekt sorgt für eine störungs- und wartungsfreie Verbindung
- ✓ Wiederverwendbar
- ✓ Stoßfest
- ✓ Raumsparender Verbinder
- ✓ Hält starken Vibrationen stand

Informationen

- Größen: 26,9 mm - 812,8 mm
- Arbeitsdruck: 70,0 - 1 bar
- Material: W2, W4, W5
- EPDM:
 - Größen von 26,9 mm bis 168,3 mm: -30 °C bis +125 °C
 - Größen > 180,0 mm: von -20 °C bis +80 °C
- NBR: von -20 °C bis +80 °C
- FKM: -10 °C bis +150 °C (höhere Temperaturen in bestimmten Fällen möglich)



Werkstoffe

W1	W2	W3	W4	W5
	x		x	x

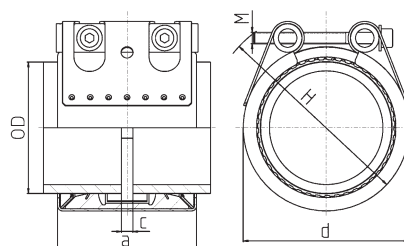
Technische Daten und Bestellhinweise



Technische Daten und Bestellhinweise

NORMACONNECT® FGR GRIP E											
Ø RA (mm)	Bezeichnung	Spannbereiche	PN ¹	WP ²	C max	Abmessungen (ca.)			Gewicht (ca.)	Innensechskant-Verschlussbolzen	
		RAmin - RAmx (mm)	 [bar]	 [bar]	(mm)	a (mm)	d (mm)	H (mm)	(kg/Stk.)	Gewinde	Anzugsdrehmoment (Nm)
26,9	Grip E 26,9	26,4 - 27,5	16	70	3	67	50	70	0,32	M 8 SW 6	10
28,0	Grip E 28,0	27,5 - 28,5	16	70	3	67	50	70	0,32	M 8 SW 6	10
30,0	Grip E 30,0	29,5 - 30,6	16	70	3	67	50	70	0,32	M 8 SW 6	10
33,7	Grip E 33,7	33,0 - 34,3	16	60	3	67	55	75	0,33	M 8 SW 6	10
35,0	Grip E 35,0	34,5 - 35,6	16	60	8	63	55	75	0,45	M 8 SW 6	15
38,0	Grip E 38,0	37,5 - 38,6	16	60	8	63	60	80	0,45	M 8 SW 6	15
42,4	Grip E 42,4	41,7 - 43,0	16	50	8	63	65	85	0,46	M 8 SW 6	15
44,5	Grip E 44,5	44,0 - 45,1	16	50	8	63	65	85	0,47	M 8 SW 6	15
48,3	Grip E 48,3	47,6 - 50,5	16	50	8	63	70	90	0,48	M 8 SW 6	15
54,0	Grip E 54,0	53,3 - 54,6	16	50	17	78	75	95	0,62	M 8 SW 6	15
57,0	Grip E 57,0	56,3 - 57,7	16	50	17	78	80	100	0,63	M 8 SW 6	20
60,3	Grip E 60,3	59,5 - 61,0	16	40	17	78	85	105	0,64	M 8 SW 6	20
70,0	Grip E 70,0	69,0 - 71,0	16	40	25	98	90	110	1,21	M 10 SW 8	30
73,0	Grip E 73,0	72,1 - 73,8	16	40	25	98	95	115	1,23	M 10 SW 8	30
76,1	Grip E 76,1	75,2 - 77,0	16	35	25	98	100	120	1,23	M 10 SW 8	30
80,0	Grip E 80,0	79,0 - 80,8	16	35	25	98	100	120	1,27	M 10 SW 8	30
84,0	Grip E 84,0	83,0 - 85,0	16	35	25	98	105	125	1,29	M 10 SW 8	30
88,9	Grip E 88,9	87,0 - 89,9	16	35	25	98	110	130	1,31	M 10 SW 8	30
101,6	Grip E 101,6	100,4 - 102,8	16	35	25	98	125	145	1,45	M 10 SW 8	30
104,0	Grip E 104,0	102,8 - 106,1	16	35	25	98	125	145	1,46	M 10 SW 8	30
108,0	Grip E 108,0	106,8 - 109,2	16	35	25	98	130	150	1,49	M 10 SW 8	30
110,0	Grip E 110,0	108,8 - 111,4	16	35	25	98	130	150	1,54	M 10 SW 8	30
114,3	Grip E 114,3	113,0 - 115,5	16	35	25	98	135	155	1,54	M 10 SW 8	50
129,0	Grip E 129,0	127,6 - 131,1	16	32	35	115	155	185	2,83	M 12 SW 10	50
133,0	Grip E 133,0	131,5 - 134,4	16	32	35	115	160	190	2,93	M 12 SW 10	50
139,7	Grip E 139,7	138,1 - 141,6	16	32	35	115	165	195	3,04	M 12 SW 10	50
141,3	Grip E 141,3	139,6 - 142,8	16	32	35	115	170	200	3,04	M 12 SW 10	50
154,0	Grip E 154,0	152,3 - 156,1	16	32	35	115	180	210	3,17	M 12 SW 10	60
159,0	Grip E 159,0	157,3 - 160,7	16	32	35	115	185	215	3,28	M 12 SW 10	60
168,3	Grip E 168,3	166,5 - 170,1	16	32	35	115	195	225	3,35	M 12 SW 10	60

PN¹ (Nennndruck) ist der für den Schiffbau maximal zulässige Arbeitsdruck basierend auf einem Sicherheitsfaktor von ≥ 4.
 WP² ist der max. Arbeitsdruck für Industrieanwendungen mit einem Sicherheitsfaktor gemäß NORMA-Spezifikation.

NORMACONNECT®

Technische Daten und Bestellhinweise

NORMACONNECT® FGR GRIP E								
Ø RA (mm)	Bezeichnung	W2 Artikel-Nr.		W4 Artikel-Nr.		W5 Artikel-Nr.		
		EPDM	NBR	EPDM	NBR	EPDM	NBR	FKM
26,9	Grip E 26,9	0579 9100 026	0579 8400 026	0579 9200 026	0579 8500 026	0579 9300 026	0579 8600 026	
28,0	Grip E 28,0	0579 9100 028	0579 8400 028	0579 9200 028	0579 8500 028	0579 9300 028	0579 8600 028	
30,0	Grip E 30,0	0579 9100 030	0579 8400 030	0579 9200 030	0579 8500 030	0579 9300 030	0579 8600 030	
33,7	Grip E 33,7	0579 9100 033	0579 8400 033	0579 9200 033	0579 8500 033	0579 9300 033	0579 8600 033	0579 9900 033
35,0	Grip E 35,0	0579 9100 035	0579 8400 035	0579 9200 035	0579 8500 035	0579 9300 035	0579 8600 035	
38,0	Grip E 38,0	0579 9100 038	0579 8400 038	0579 9200 038	0579 8500 038	0579 9300 038	0579 8600 038	0579 9900 038
42,4	Grip E 42,4	0579 9100 042	0579 8400 042	0579 9200 042	0579 8500 042	0579 9300 042	0579 8600 042	0579 9900 042
44,5	Grip E 44,5	0579 9100 044	0579 8400 044	0579 9200 044	0579 8500 044	0579 9300 044	0579 8600 044	
48,3	Grip E 48,3	0579 9100 048	0579 8400 048	0579 9200 048	0579 8500 048	0579 9300 048	0579 8600 048	0579 9900 048
54,0	Grip E 54,0	0579 9100 054	0579 8400 054	0579 9200 054	0579 8500 054	0579 9300 054	0579 8600 054	
57,0	Grip E 57,0	0579 9100 057	0579 8400 057	0579 9200 057	0579 8500 057	0579 9300 057	0579 8600 057	0579 9900 057
60,3	Grip E 60,3	0579 9100 060	0579 8400 060	0579 9200 060	0579 8500 060	0579 9300 060	0579 8600 060	0579 9900 060
63,0	Grip E 63,0	0579 9100 063	0579 8400 063	0579 9200 063	0579 8500 063	0579 9300 063	0579 8600 063	0579 9900 063
70,0	Grip E 70,0	0579 9100 070	0579 8400 070	0579 9200 070	0579 8500 070	0579 9300 070	0579 8600 070	
73,0	Grip E 73,0	0579 9100 073	0579 8400 073	0579 9200 073	0579 8500 073	0579 9300 073	0579 8600 073	
76,1	Grip E 76,1	0579 9100 076	0579 8400 076	0579 9200 076	0579 8500 076	0579 9300 076	0579 8600 076	0579 9900 076
80,0	Grip E 80,0	0579 9100 080	0579 8400 080	0579 9200 080	0579 8500 080	0579 9300 080	0579 8600 080	
84,0	Grip E 84,0	0579 9100 084	0579 8400 084	0579 9200 084	0579 8500 084	0579 9300 084	0579 8600 084	
88,9	Grip E 88,9	0579 9100 088	0579 8400 088	0579 9200 088	0579 8500 088	0579 9300 088	0579 8600 088	0579 9900 088
101,6	Grip E 101,6	0579 9100 101	0579 8400 101	0579 9200 101	0579 8500 101	0579 9300 101	0579 8600 101	
104,0	Grip E 104,0	0579 9100 104	0579 8400 104	0579 9200 104	0579 8500 104	0579 9300 104	0579 8600 104	
108,0	Grip E 108,0	0579 9100 108	0579 8400 108	0579 9200 108	0579 8500 108	0579 9300 108	0579 8600 108	
110,0	Grip E 110,0	0579 9100 110	0579 8400 110	0579 9200 110	0579 8500 110	0579 9300 110	0579 8600 110	
114,3	Grip E 114,3	0579 9100 114	0579 8400 114	0579 9200 114	0579 8500 114	0579 9300 114	0579 8600 114	0579 9900 114
129,0	Grip E 129,0	0579 9100 129	0579 8400 129	0579 9200 129	0579 8500 129	0579 9300 129	0579 8600 129	0579 9900 129
133,0	Grip E 133,0	0579 9100 133	0579 8400 133	0579 9200 133	0579 8500 133	0579 9300 133	0579 8600 133	
139,7	Grip E 139,7	0579 9100 139	0579 8400 139	0579 9200 139	0579 8500 139	0579 9300 139	0579 8600 139	0579 9900 139
141,3	Grip E 141,3	0579 9100 141	0579 8400 141	0579 9200 141	0579 8500 141	0579 9300 141	0579 8600 141	
154,0	Grip E 154,0	0579 9100 154	0579 8400 154	0579 9200 154	0579 8500 154	0579 9300 154	0579 8600 154	
159,0	Grip E 159,0	0579 9100 159	0579 8400 159	0579 9200 159	0579 8500 159	0579 9300 159	0579 8600 159	
168,3	Grip E 168,3	0579 9100 168	0579 8400 168	0579 9200 168	0579 8500 168	0579 9300 168	0579 8600 168	0579 9900 168



NORMACONNECT® GRIP sind axial zugfeste Rohrkupplungen zum Verbinden von Metallrohren.

Werkstoffe

W2, W4, W5

NORMACONNECT®

NORMACONNECT® FGR GRIP											
Ø RA (mm)	Bezeichnung	Spannbereiche RAmin - RAmax (mm)	PN ¹  [bar]	WP ²  [bar]	C max (mm)	Abmessungen (ca.)			Gewicht (ca.) (kg/Stk.)	Innensechskant-Verschlussbolzen	
						a (mm)	d (mm)	H (mm)		Gewinde	Anzugsdrehmoment (Nm)
193,7	Grip 193,7	192,0 - 196,0	16	32	35	142	225	255	6,8	M 16 SW 14	150
206,0	Grip 206,0	202,0 - 208,0	16	32	35	142	240	270	7,0	M 16 SW 14	150
219,1	Grip 219,1	216,0 - 221,0	16	32	35	142	250	280	7,3	M 16 SW 14	150
225,0	Grip 225,0	222,0 - 227,0	13	26,5	35	142	255	285	7,4	M 16 SW 14	180
229,9	Grip 229,9	228,0 - 232,0	13	26	35	142	260	290	7,5	M 16 SW 14	180
244,5	Grip 244,5	242,0 - 247,0	12	24,5	35	142	275	305	7,7	M 16 SW 14	180
254,0	Grip 254,0	250,0 - 256,0	11,5	22,5	35	142	285	315	7,9	M 16 SW 14	180
267,0	Grip 267,0	264,0 - 269,0	11	22,5	35	142	300	330	8,2	M 16 SW 14	180
273,0	Grip 273,0	270,0 - 275,0	11	22	35	142	305	335	8,3	M 16 SW 14	180
306,0	Grip 306,0	302,0 - 308,0	9,5	19,5	35	142	340	370	8,9	M 16 SW 14	180
323,9	Grip 323,9	320,0 - 327,0	6,5	13	35	142	355	385	9,2	M 16 SW 14	180
326,0	Grip 326,0	322,0 - 329,0	6,5	13	35	142	360	390	9,3	M 16 SW 14	180
355,6	Grip 355,6	352,0 - 359,0	6	12	35	142	390	420	9,8	M 16 SW 14	180
406,4	Grip 406,4	402,0 - 410,0	4,5	9	35	142	440	470	10,8	M 16 SW 14	180
429,0	Grip 429,0	426,0 - 431,0	4	8,5	35	142	460	490	11,3	M 16 SW 14	180
442,0	Grip 442,0	439,0 - 444,0	4	8	35	142	475	505	11,5	M 16 SW 14	180
457,2	Grip 457,2	454,0 - 459,0	4	8	35	142	490	520	11,8	M 16 SW 14	180
508,0	Grip 508,0	505,0 - 510,0	2,5	5	35	142	540	570	12,7	M 16 SW 14	180
531,0	Grip 531,0	528,0 - 534,0	2,5	5	35	142	565	595	13,2	M 16 SW 14	180
558,8	Grip 558,8	556,0 - 562,0	2	4,5	35	142	590	620	13,7	M 16 SW 14	180
609,6	Grip 609,6	606,0 - 613,0	1,5	3	35	142	640	670	14,7	M 16 SW 14	180
634,0	Grip 634,0	631,0 - 637,0	1,5	3	35	142	665	695	15,1	M 16 SW 14	200
711,2	Grip 711,2	707,0 - 715,0	1,5	2,5	35	142	745	775	16,6	M 16 Sw 14	200

PN¹ (Nennndruck) ist der für den Schiffbau maximal zulässige Arbeitsdruck basierend auf einem Sicherheitsfaktor von ≥ 4 .

WP² ist der max. Arbeitsdruck für Industrieanwendungen mit einem Sicherheitsfaktor gemäß NORMA-Spezifikation.

Technische Daten und Bestellhinweise

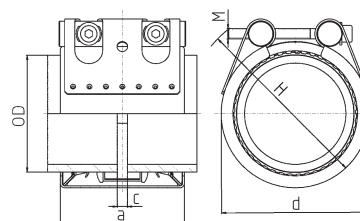

NORMACONNECT® FGR GRIP							
Ø RA (mm)	Bezeichnung	W2 Artikel-Nr.		W4 Artikel-Nr.		W5 Artikel-Nr.	
		EPDM	NBR	EPDM	NBR	EPDM	NBR
193,7	Grip 193,7	0577 8100 193	0577 8400 193	0577 8200 193	0577 8500 193	0577 8300 193	0577 8600 193
206,0	Grip 206,0	0577 8100 206	0577 8400 206	0577 8200 206	0577 8500 206	0577 8300 206	0577 8600 206
219,1	Grip 219,1	0577 8100 219	0577 8400 219	0577 8200 219	0577 8500 219	0577 8300 219	0577 3600 219
225,0	Grip 225,0	0577 8100 225	0577 8400 225	0577 8200 225	0577 8500 225	0577 8300 225	0577 8600 225
229,9	Grip 229,9	0577 8100 229	0577 8400 229	0577 8200 229	0577 8500 229	0577 8300 229	0577 8600 229
244,5	Grip 244,5	0577 8100 244	0577 8400 244	0577 8200 244	0577 8500 244	0577 8300 244	0577 8600 244
254,0	Grip 254,0	0577 8100 254	0577 8400 254	0577 8200 254	0577 8500 254	0577 8300 254	0577 8600 254
267,0	Grip 267,0	0577 8100 267	0577 8400 267	0577 8200 267	0577 8500 267	0577 8300 267	0577 8600 267
273,0	Grip 273,0	0577 8100 273	0577 8400 273	0577 8200 273	0577 8500 273	0577 8300 273	0577 3600 273
306,0	Grip 306,0	0577 8100 306	0577 8400 306	0577 8200 306	0577 8500 306	0577 8300 306	0577 8600 306
323,9	Grip 323,9	0577 8100 323	0577 8400 323	0577 8200 323	0577 8500 323	0577 8300 323	0577 8600 323
326,0	Grip 326,0	0577 8100 326	0577 8400 326	0577 8200 326	0577 8500 326	0577 8300 326	0577 8600 326
355,6	Grip 355,6	0577 8100 355	0577 8400 355	0577 8200 355	0577 8500 355	0577 8300 355	0577 8600 355
406,4	Grip 406,4	0577 8100 406	0577 8400 406	0577 8200 406	0577 8500 406	0577 8300 406	0577 8600 406
429,0	Grip 429,0	0577 8100 429	0577 8400 429	0577 8200 429	0577 8500 429	0577 8300 429	0577 8600 429
442,0	Grip 442,0	0577 8100 442	0577 8400 442	0577 8200 442	0577 8500 442	0577 8300 442	0577 8600 442
457,2	Grip 457,2	0577 8100 457	0577 8400 457	0577 8200 457	0577 8500 457	0577 8300 457	0577 8600 457
508,0	Grip 508,0	0577 8100 508	0577 8400 508	0577 8200 508	0577 8500 508	0577 8300 508	0577 8600 508
531,0	Grip 531,0	0577 8100 531	0577 8400 531	0577 8200 531	0577 8500 531	0577 8300 531	0577 8600 531
558,8	Grip 558,8	0577 8100 558	0577 8400 558	0577 8200 558	0577 8500 558	0577 8300 558	0577 8600 558
609,6	Grip 609,6	0577 8100 609	0577 8400 609	0577 8200 609	0577 8500 609	0577 8300 609	0577 8600 609
634,0	Grip 634,0	0577 8100 634	0577 8400 634	0577 8200 634	0577 8500 634	0577 8300 634	0577 8600 634
711,2	Grip 711,2	0577 8100 711	0577 8400 711	0577 8200 711	0577 8500 711	0577 8300 711	0577 8600 711



- 1 Zwei-Lippen-Dichtsystem
- 2 Serienmäßige Bandeinlage
- 3 Konisch gestanzter Verankerungsring
- 4 Flammenschutzgehäuse

Die feuerbeständige Kupplung

NORMACONNECT® GRIP E-FP Rohrkupplungen mit integriertem Flammenschutz werden im Marinebereich (zivil und militärisch) und in Sprinkleranlagen eingesetzt. Zu diesem Zweck wurde Typ GRIP E mit einem zusätzlichen Gehäuse aus Edelstahl mit einer feuerbeständigen Auskleidung ausgestattet, die Temperaturen von 850 °C und mehr standhält.

Vorteile auf einen Blick

- ✓ Dämpft Vibrationen, Druckstöße
- ✓ Gewichtseinsparung
- ✓ Spannungsfrei
- ✓ Montagefertig

Informationen

- Größen: 26,9 mm - 219,1 mm
- Arbeitsdruck: 16,0 - 6,0 bar
- Material: W5
- EPDM:
Größen von 26,9 mm bis 168,3 mm: -30 °C bis +125 °C
Größen > 180,0 mm: von -20 °C bis +80 °C
- NBR: von -20 °C bis +80 °C



Werkstoffe

W1	W2	W3	W4	W5
				x

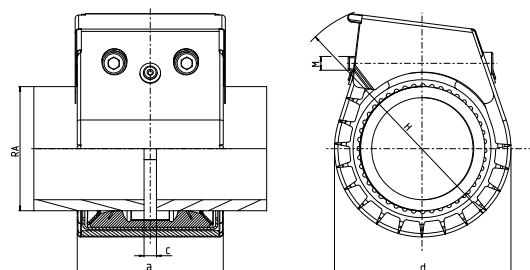
Technische Daten und Bestellhinweise



Technische Daten und Bestellhinweise

NORMACONNECT® FGR GRIP E-FP													
Ø RA (mm)	Bezeichnung	Spannbereiche	PN ¹ (MAWP ¹ ab Durchmesser 180)	WP ¹	C max	Abmessungen (ca.)			Gewicht (ca.) (kg/Stk.)	Innensechskant-Verschlussbolzen		W5 Artikel-Nr.	
			R _{Amin} - R _{Amax} (mm)	 [bar]	 [bar]	(mm)	a (mm)	d (mm)		H (mm)	Gewinde	Anzugsdrehmoment (Nm)	EPDM
26,9	Grip E-FP 26,9	26,4 - 27,5	16	70	3	67	60	110	0,42	M 8 SW 6	10	0579 9370 026	0579 8670 026
28,0	Grip E-FP 28,0	27,5 - 28,5	16	70	3	67	60	110	0,42	M 8 SW 6	10	0579 9370 028	0579 8670 028
30,0	Grip E-FP 30,0	29,5 - 30,6	16	70	3	67	60	110	0,42	M 8 SW 6	10	0579 9370 030	0579 8670 030
33,7	Grip E-FP 33,7	33,0 - 34,3	16	60	3	67	65	115	0,43	M 8 SW 6	10	0579 9370 033	0579 8670 033
35,0	Grip E-FP 35,0	34,5 - 35,6	16	60	8	75	65	115	0,58	M 8 SW 6	15	0579 9370 035	0579 8670 035
38,0	Grip E-FP 38,0	37,5 - 38,6	16	60	8	75	70	120	0,58	M 8 SW 6	15	0579 9370 038	0579 8670 038
42,4	Grip E-FP 42,4	41,7 - 43,0	16	50	8	75	75	125	0,59	M 8 SW 6	15	0579 9370 042	0579 8670 042
44,5	Grip E-FP 44,5	44,0 - 45,1	16	50	8	75	75	125	0,60	M 8 SW 6	15	0579 9370 044	0579 8670 044
48,3	Grip E-FP 48,3	47,6 - 50,5	16	50	8	75	80	130	0,61	M 8 SW 6	15	0579 9370 048	0579 8670 048
54,0	Grip E-FP 54,0	53,3 - 54,6	16	50	17	90	85	135	0,92	M 8 SW 6	15	0579 9370 054	0579 8670 054
57,0	Grip E-FP 57,0	56,3 - 57,7	16	50	17	90	90	140	0,93	M 8 SW 6	20	0579 9370 057	0579 8670 057
60,3	Grip E-FP 60,3	59,5 - 61,0	16	40	17	90	95	145	0,94	M 8 SW 6	20	0579 9370 060	0579 8670 060
73,0	Grip E-FP 73,0	72,1 - 73,8	16	40	17	90	95	145	0,94	M 10 SW 8	30	0579 9370 073	0579 8670 073
76,1	Grip E-FP 76,1	75,2 - 77,0	16	35	25	110	105	155	1,49	M 10 SW 8	30	0579 9370 076	0579 8670 076
84,0	Grip E-FP 84,0	83,0 - 85,0	16	35	25	110	110	160	1,49	M 10 SW 8	30	0579 9370 084	0579 8670 084
88,9	Grip E-FP 88,9	87,0 - 89,9	16	35	25	110	115	165	1,56	M 10 SW 8	30	0579 9370 088	0579 8670 088
101,6	Grip E-FP 101,6	100,4 - 102,8	16	35	25	110	120	170	1,59	M 10 SW 8	30	0579 9370 101	0579 8670 101
104,0	Grip E-FP 104,0	102,8 - 106,1	16	35	25	110	135	185	1,75	M 10 SW 8	30	0579 9370 104	0579 8670 104
108,0	Grip E-FP 108,0	106,8 - 109,2	16	35	25	110	135	185	1,76	M 10 SW 8	30	0579 9370 108	0579 8670 108
110,0	Grip E-FP 110,0	108,8 - 111,4	16	35	25	110	140	190	1,79	M 10 SW 8	30	0579 9370 110	0579 8670 110
114,3	Grip E-FP 114,3	113,0 - 115,5	16	35	25	110	145	195	1,89	M 10 SW 8	40	0579 9370 114	0579 8670 114
129,0	Grip E-FP 129,0	127,6 - 131,1	16	32	35	125	165	215	3,25	M 12 SW 10	50	0579 9370 129	0579 8670 129
133,0	Grip E-FP 133,0	131,5 - 134,4	16	32	35	125	170	220	3,36	M 12 SW 10	50	0579 9370 133	0579 8670 133
139,7	Grip E-FP 139,7	138,1 - 141,6	16	32	35	125	175	225	3,48	M 12 SW 10	50	0579 9370 139	0579 8670 139
141,3	Grip E-FP 141,3	139,6 - 142,8	16	32	35	125	180	230	3,48	M 12 SW 10	50	0579 9370 141	0579 8670 141
154,0	Grip E-FP 154,0	152,3 - 156,1	16	32	35	125	190	240	3,63	M 12 SW 10	60	0579 9370 154	0579 8670 154
159,0	Grip E-FP 159,0	157,3 - 160,7	16	32	35	125	195	245	3,75	M 12 SW 10	60	0579 9370 159	0579 8670 159
168,3	Grip E-FP 168,3	166,5 - 170,1	16	32	35	125	205	255	3,83	M 12 SW 10	60	0579 9370 168	0579 8670 168
193,7	Grip E-FP 193,7	192,0 - 196,0	10	20	35	125	235	285	6,9	M 16 SW 14	100	0579 9370 193	0579 8670 193
206,0	Grip E-FP 206,0	202,0 - 208,0	10	20	35	125	250	300	7,2	M 16 SW 14	100	0579 9370 206	0579 8670 206
219,1	Grip E-FP 219,1	216,0 - 221,0	10	20	35	125	260	310	7,4	M 16 SW 14	100	0574 8370 219	0574 8670 219

PN¹ (Nenndruck) ist der für den Schiffbau maximal zulässige Arbeitsdruck basierend auf einem Sicherheitsfaktor von ≥ 4 .

MAWP¹ (Maximal zulässiger Arbeitsdruck) ist der für den Schiffbau maximal zulässige Arbeitsdruck basierend auf einem Sicherheitsfaktor von ≥ 4 .

WP² ist der max. Arbeitsdruck für Industrieanwendungen mit einem Sicherheitsfaktor gemäß NORMA-Spezifikation.

Größere Abmessungen sind auf Anfrage erhältlich.

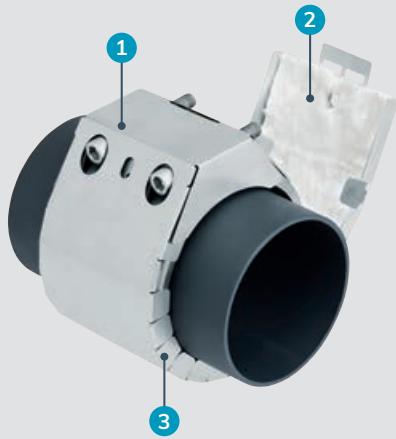

- 1 Metallgehäuse aus W5
- 2 Umweltfreundlich – Keine Verwendung von Chemikalien
- 3 Flanken der Kupplung sind flammgeschützt



Doppelt verriegelte Sicherungen verhindern die versehentliche Demontage

NORMACONNECT®

RFP für Anwendungen im Schiffbau

Das NORMACONNECT® RFP ist ein nachrüstbares Flammenschutzgehäuse, das speziell für die Verwendung mit allen NORMACONNECT® FLEX- und GRIP-Rohrkupplungen entwickelt wurde. Sein geringes Gewicht und unkompliziertes Design ermöglichen eine schnelle und einfache Montage ohne Werkzeuge. Die integrierte Flammenschutzmatte aus Mineralfaser sorgt für einen perfekten Flammenschutz. Das nachrüstbare Flammenschutzgehäuse (RFP - Retrofit Flame Protector) wurde umfassend geprüft und von mehreren internationalen Klassifikationsgesellschaften zugelassen.

Vorteile auf einen Blick

- ✓ Nachrüstbar
- ✓ Einfache Montage ohne Werkzeug
- ✓ Geringes Gewicht
- ✓ Erfüllt die aktuellen IACS-Anforderungen
- ✓ Flammenschutzmatte frei von Chemikalien
- ✓ Hohe Flexibilität
- ✓ Eindeutige Kennzeichnung, ob Kupplung flammbeständig oder nicht
- ✓ Mechanisch belastbar
- ✓ Geringere Lagerkosten

Informationen

Größen: von 26,9 mm bis 273,0 mm

Werkstoffe

W1	W2	W3	W4	W5
				x

Technische Daten und Bestellhinweise

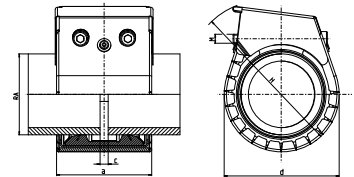

NORMACONNECT® FGR RFP						
Ø RA (mm)	Bezeichnung	Abmessungen (ca.)			Gewicht RFP (ca.) (kg/Stk.)	W5 Artikel-Nr.
		a (mm)	d (mm)	H* (mm)		
26,9	NC RFP W5 RFP 26,9	69	60	110	0,09	0573 0000 026
28,0	NC RFP W5 RFP 28,0	69	60	110	0,09	0573 0000 028
30,0	NC RFP W5 RFP 30,0	69	60	110	0,10	0573 0000 030
33,7	NC RFP W5 RFP 33,7	69	65	115	0,10	0573 0000 033
38,0	NC RFP W5 RFP 38,0	75	70	120	0,11	0573 0000 038
42,4	NC RFP W5 RFP 42,4	75	75	125	0,12	0573 0000 042
44,5	NC RFP W5 RFP 44,5	75	75	125	0,12	0573 0000 044
48,3	NC RFP W5 RFP 48,3	75	80	130	0,13	0573 0000 048
54,0	NC RFP W5 RFP 54,0	90	90	135	0,14	0573 0000 054
57,0	NC RFP W5 RFP 57,0	90	90	140	0,16	0573 0000 057
60,3	NC RFP W5 RFP 60,3	90	95	145	0,16	0573 0000 060
76,1	NC RFP W5 RFP 76,1	110	110	160	0,24	0573 0000 076
88,9	NC RFP W5 RFP 88,9	110	120	170	0,26	0573 0000 088
101,6	NC RFP W5 RFP 101,6	110	135	185	0,28	0573 0000 101
104,0	NC RFP W5 RFP 104,0	110	135	185	0,29	0573 0000 104
108,0	NC RFP W5 RFP 108,0	110	140	190	0,30	0573 0000 108
114,3	NC RFP W5 RFP 114,3	110	145	195	0,31	0573 0000 114
133,0	NC RFP W5 RFP 133,0	125	170	220	0,41	0573 0000 133
139,7	NC RFP W5 RFP 139,7	125	175	225	0,43	0573 0000 139
154,0	NC RFP W5 RFP 154,0	125	190	240	0,45	0573 0000 154
159,0	NC RFP W5 RFP 159,0	125	195	245	0,49	0573 0000 159
168,3	NC RFP W5 RFP 168,3	125	205	255	0,50	0573 0000 168
219,1	NC RFP W5 RFP 219,1	155	260	310	0,73	0573 0000 219

* Gehäuseabmessungen entsprechen der Montage an einer Rohrkupplung der Typen NORMACONNECT® Grip / Grip E / Flex / Flex E. Weitere Größen auf Anfrage erhältlich.



- 1 Zwei-Lippen-Dichtsystem
- 2 Serienmäßige Bandeinlage
- 3 Verankerungsring

Die Kupplung für Kunststoffrohre

NORMACONNECT® PLAST GRIP/PLAST GRIP E sind axial zugfeste Rohrkupplungen zum Verbinden von Kunststoffrohren. Der speziell entwickelte Verankerungsring mit flachen Zahnreihen greift in die Rohroberfläche, ohne das Kunststoffmaterial zu beschädigen. Die aufgebrachte Kraft wird gleichmäßig über die Rohroberfläche verteilt. NORMACONNECT® PLAST GRIP E hat Hohlbolzen (kleinere Durchmesser). NORMACONNECT® PLAST GRIP hat Vollbolzen (größere Durchmesser).

Vorteile auf einen Blick

- ✓ Auch für glatte Thermoplaste wie PP und PE geeignet
- ✓ Zur Gewichtseinsparung auch mit Hohlbolzen erhältlich

Informationen

- Größen: 40,0 mm - 400,0 mm
- Arbeitsdruck: 16,0 - 6,0 bar
- Material: W5
- EPDM:
 - Größen von 40,0 mm bis 168,3 mm: -30 °C bis +125 °C
 - Größen > 180,0 mm: -20 °C bis +80 °C
- NBR: -20 °C bis +80 °C

Werkstoffe

W1	W2	W3	W4	W5
				x

Technische Daten und Bestellhinweise

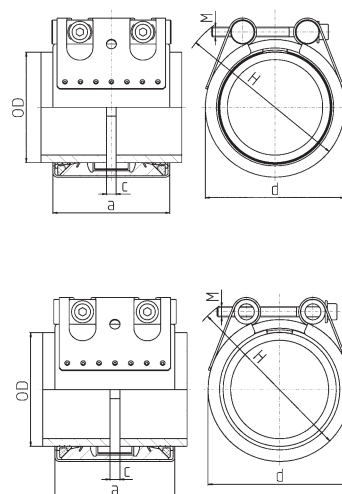



NORMACONNECT® PLAST GRIP/PLAST GRIP E sind axial zugfeste Rohrkupplungen zum Verbinden von Kunststoffrohren.

Hauptvorteil

- PLAST GRIP E hat Hohlbolzen und ist gewichtssparend (erhältlich für kleinere Durchmesser)
- PLAST GRIP hat Vollbolzen (für größere Durchmesser erhältlich)

Werkstoffe

W5

Technische Daten und Bestellhinweise

NORMACONNECT® FGR PLAST GRIP E													
Ø RA (mm)	Bezeichnung	Spannbereiche	PN ¹	WP ²	C max	Abmessungen (ca.)			Gewicht (ca.)	Innensechskant-Verschlussbolzen		W5 Artikel-Nr.	
		RAmin - RAmax (mm)	[bar]	[bar]	(mm)	a (mm)	d (mm)	H (mm)	(kg/Stk.)	Gewinde	Anzugsdrehmoment (Nm)	EPDM	NBR
40,0	Plast Grip E W5 40	39,0 - 40,5	10	16	8	62	60	80	0,48	M 8 SW 6	15	0581 9360 040	0581 8660 040
50,0	Plast Grip E W5 50	49,0 - 50,5	10	16	8	62	70	90	0,52	M 8 SW 6	15	0581 9360 050	0581 8660 050
63,0	Plast Grip E W5 63	62,0 - 63,5	10	16	17	78	85	105	0,67	M 8 SW 6	20	0581 9360 063	0581 8660 063
75,0	Plast Grip E W5 75	74,0 - 76,0	10	16	25	98	100	120	1,33	M 10 SW 8	30	0581 9360 075	0581 8660 075
90,0	Plast Grip E W5 90	89,0 - 91,0	10	16	25	98	110	130	1,42	M 10 SW 8	30	0581 9360 090	0581 8660 090
110,0	Plast Grip E W5 110	109,0 - 111,0	10	16	25	98	130	150	1,66	M 10 SW 8	30	0581 9360 110	0581 8660 110
125,0	Plast Grip E W5 125	124,0 - 126,0	10	16	35	115	140	160	1,42	M 12 SW 10	40	0581 9360 125	0581 8660 125
140,0	Plast Grip E W5 140	139,0 - 141,0	10	16	35	115	160	180	1,18	M 12 SW 10	50	0581 9360 140	0581 8660 140
154,0	Plast Grip E W5 154	152,3 - 156,1	10	16	35	115	170	190	1,27	M 12 SW 10	50	0581 9360 154	0581 8660 154
160,0	Plast Grip E W5 160	159,0 - 162,0	10	16	35	115	180	200	1,45	M 12 SW 10	60	0581 9360 160	0581 8660 160

NORMACONNECT® FGR PLAST GRIP													
Ø RA (mm)	Bezeichnung	Spannbereiche	PN ¹	WP ²	C max	Abmessungen (ca.)			Gewicht (ca.)	Innensechskant-Verschlussbolzen		W5 Artikel-Nr.	
		RAmin - RAmax (mm)	[bar]	[bar]	(mm)	a (mm)	d (mm)	H (mm)	(kg/Stk.)	Gewinde	Anzugsdrehmoment (Nm)	EPDM	NBR
180,0	Plast Grip W5 180	178,0 - 182,0	-	16	35	142	210	240	7,6	M 12 SW 10	60	0581 8350 180	0581 8650 180
200,0	Plast Grip W5 200	198,0 - 202,0	-	16	35	142	230	260	8,1	M 12 SW 10	60	0581 8350 200	0581 8650 200
225,0	Plast Grip W5 225	222,0 - 227,0	-	10	35	142	255	285	8,7	M 12 SW 10	60	0581 8350 225	0581 8650 225
250,0	Plast Grip W5 250	247,0 - 253,0	-	10	35	142	280	310	9,4	M 12 SW 10	80	0581 8350 250	0581 8650 250
280,0	Plast Grip W5 280	277,0 - 283,0	-	10	35	142	310	340	10,1	M 16 SW 14	100	0581 8350 280	0581 8650 280
315,0	Plast Grip W5 315	311,0 - 318,0	-	10	35	142	345	375	11	M 16 SW 14	100	0581 8350 315	0581 8650 315
355,0	Plast Grip W5 355	352,0 - 359,0	-	6	35	142	385	415	12	M 16 SW 14	120	0581 8350 355	0581 8650 355
400,0	Plast Grip W5 400	396,0 - 404,0	-	6	35	142	430	460	13,1	M 16 SW 14	120	0581 8350 400	0581 8650 400

PN¹ (Nennndruck) ist der für den Schiffbau maximal zulässige Arbeitsdruck basierend auf einem Sicherheitsfaktor von ≥ 4.
 WP² ist der max. Arbeitsdruck für Industrieanwendungen mit einem Sicherheitsfaktor gemäß NORMA-Spezifikation.

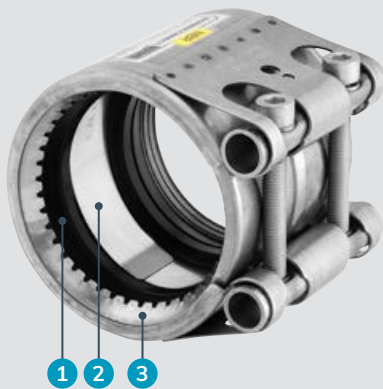

- 1 Zwei-Lippen-Dichtsystem
- 2 Serienmäßige Bandeinlage
- 3 Verankerungsring

Die kombinierende Rohrkupplung

NORMACONNECT® COMBI GRIP/COMBI GRIP E sind axial zugfeste Rohrkupplungen für die Verbindung von Kunststoffrohren mit Metallrohren.

Auf der Seite für den Anschluss des Kunststoffrohres besitzt die Kupplung einen speziellen Verankerungsring mit flachen Zahnreihen, die sich in die Rohroberfläche drücken, ohne das Material zu beschädigen. Gleichzeitig wird die aufgebrauchte Kraft gleichmäßig über die Rohroberfläche

verteilt. Auf der Seite für den Anschluss des Metallrohres besitzt die Kupplung einen anderen Verankerungsring mit konisch gestanzten Zähnen, die in die Rohroberfläche eingreifen. Aufgrund der besonderen Konstruktion des Verankerungsringes kann die Kupplung auch starken Vibrationen standhalten. Die NORMACONNECT® COMBI GRIP E verfügt über Hohlbolzen (kleinere Durchmesser). Die NORMACONNECT® COMBI GRIP verfügt über Vollbolzen (größere Durchmesser).

Vorteile auf einen Blick

- ✓ Korrosionsbeständig
- ✓ Kein Schweißen
- ✓ Keine Spezialwerkzeuge erforderlich
- ✓ Montage bei jedem Wetter (heiß und kalt)
- ✓ Wiederverwendbar

Werkstoffe

W1	W2	W3	W4	W5
				x

Informationen

- Größen: von 40,0/42,0 mm bis 400,0/406,0 mm
- Arbeitsdruck: 16,0 - 6,0 bar
- Material: W5
- EPDM:
 - Größen von 40,0 mm bis 168,3 mm: -30 °C bis +125 °C
 - Größen > 180,0 mm: -20 °C bis +80 °C
- NBR: von -20 °C bis +80 °C

Technische Daten und Bestellhinweise

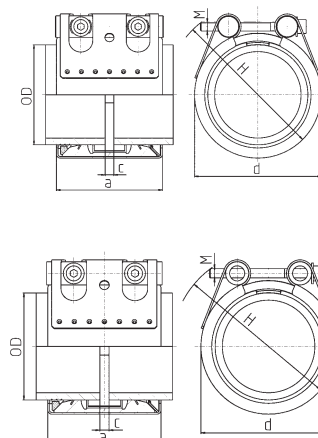



NORMACONNECT® COMBI GRIP/COMBI GRIP E sind axial zugfeste Rohrkupplungen für die Verbindung von Kunststoffrohren mit Metallrohren.

Vorteile auf einen Blick

- COMBI GRIP E verfügt über Hohlbolzen (kleinere Durchmesser)
- COMBI GRIP verfügt über Vollbolzen (größere Durchmesser)

Werkstoffe

W5

NORMACONNECT®

Technische Daten und Bestellhinweise

NORMACONNECT® FGR COMBI GRIP E														
Ø RA (mm)	Bezeichnung	Spannbereiche R _{Amin} - R _{Amax} (mm)		PN ¹ [bar]	WP ² [bar]	C _{max} (mm)	Abmessungen (ca.)			Gewicht (ca.) (kg/Stk.)	Innensechskant-Verschlussbolzen		W5 Artikel-Nr.	
		Kunststoff	Metall				a (mm)	d (mm)	H (mm)		Gewinde	Anzugsdrehmoment (Nm)	EPDM	NBR
38,0 / 40,0	Combi Grip E 38,0 / 40,0	39,0-40,5	37,5-38,6	10	16	8	62	60	80	0,46	M 8 SW 6	15	0584 9360 038	0584 8660 038
40,0 / 42,4	Combi Grip E 40,0 / 42,4	39,0-40,5	41,7-43,0	10	16	8	62	65	85	0,47	M 8 SW 6	15	0584 9360 042	0584 8660 042
50,0 / 48,3	Combi Grip E 50,0 / 48,3	47,6-51,0	47,6-50,5	10	16	8	62	70	90	0,5	M 8 SW 6	15	0584 9360 048	0584 8660 048
56,0 / 54,0*	Combi Grip E 56,0 / 54,0	55,0-56,5	53,3-54,6	-	5*	17	78	80	100	0,62	M 8 SW 6	15	0584 9360 054	0584 8660 054
63,0 / 60,3	Combi Grip E 63,0 / 60,3	62,0-63,5	59,5-61,0	10	16	17	78	85	105	0,65	M 8 SW 6	20	0584 9360 060	0584 8660 060
75,0 / 76,1	Combi Grip E 75,0 / 76,1	74,0-76,0	75,2-77,0	10	16	25	98	100	120	1,3	M 10 SW 8	30	0584 9360 076	0584 8660 076
90,0 / 88,9	Combi Grip E 90,0 / 88,9	89,0-91,0	87,0-89,9	10	16	25	98	110	130	1,39	M 10 SW 8	30	0584 9360 088	0584 8660 088
110,0 / 108,0	Combi Grip E 110,0 / 108,0	109,0-111,0	106,8-109,2	10	16	25	98	130	150	1,58	M 10 SW 8	40	0584 9360 108	0584 8660 108
110,0 / 114,3	Combi Grip E 110,0 / 114,3	109,0-111,0	113,0-115,5	10	16	25	98	135	155	1,62	M 10 SW 8	40	0584 9360 110	0584 8660 110
140,0 / 139,7	Combi Grip E 140,0 / 139,7	139,0-141,0	138,1-141,6	10	16	35	115	160	180	3,14	M 12 SW 10	50	0584 9360 139	0584 8660 139
160,0 / 159,0	Combi Grip E 159,0 / 160,0	159,0-162,0	157,3-160,7	10	16	35	115	180	200	3,45	M 12 SW 10	60	0584 9360 159	0584 8660 159

NORMACONNECT® FGR COMBI GRIP														
Ø RA (mm)	Bezeichnung	Spannbereiche R _{Amin} - R _{Amax} (mm)		PN ¹ [bar]	WP ² [bar]	C _{max} (mm)	Abmessungen (ca.)			Gewicht (ca.) (kg/Stk.)	Innensechskant-Verschlussbolzen		W5 Artikel-Nr.	
		Kunststoff	Metall				a (mm)	d (mm)	H (mm)		Gewinde	Anzugsdrehmoment (Nm)	EPDM	NBR
200,0 / 204,0	Combi Grip 200,0 / 204,0	198,0-202,0	202,0-206,0	-	16	35	142	235	265	7,5	M 12 SW 10	60	0584 8350 204	0584 8650 204
225,0 / 219,1	Combi Grip 225,0 / 219,1	222,0-227,0	216,0-221,0	-	10	35	142	255	285	8,1	M 12 SW 10	60	0584 8350 220	0584 8650 220
225,0 / 222,0	Combi Grip 225,0 / 222,0	222,0-227,0	220,0-224,0	-	10	35	142	255	285	8,1	M 12 SW 10	60	0584 8350 222	0584 8650 222
250,0 / 254,0	Combi Grip 250,0 / 254,0	247,0-253,0	250,0-256,0	-	10	35	142	285	315	8,6	M 12 SW 10	80	0584 8350 254	0584 8650 254
280,0 / 273,0	Combi Grip 280,0 / 273,0	277,0-283,0	270,0-275,0	-	10	35	142	310	340	9,3	M 16 SW 14	100	0584 8350 273	0584 8650 273
355,0 / 355,6	Combi Grip 355,0 / 355,6	351,0-359,0	352,0-359,0	-	6	35	142	390	420	10,9	M 16 SW 14	120	0584 8350 355	0584 8650 355
400,0 / 406,4	Combi Grip 400,0 / 406,4	396,0-404,0	402,0-410,0	-	6	35	142	440	470	11,9	M 16 SW 14	120	0584 8350 400	0584 8650 400

PN¹ (Nenndruck) ist der für den Schiffbau maximal zulässige Arbeitsdruck basierend auf einem Sicherheitsfaktor von ≥ 4.

WP² ist der max. Arbeitsdruck für Industrieanwendungen mit einem Sicherheitsfaktor gemäß NORMA-Spezifikation.

* Spezialekupplung zum Verbinden von Metallrohren mit Abwasserrohren aus PE-HD



Mit NORMACONNECT® PLAST GRIP/PLAST GRIP E, COMBI GRIP/COMBI GRIP E zu verwendender Stützring aus Material W5 (1.4571).

Für Kupfer- und CuNiFe-Rohre ist auf Anfrage ein optionaler Stützring aus Messing erhältlich.

Optionaler Stützring

Beim Verbinden von Kunststoffrohren aus PE und PP muss ein Stützring verwendet werden. Wenn die zu verbindenden Rohre aus weichem Thermoplast bestehen (z.B. PE), ist der Einsatz eines Stützrings zwingend erforderlich. Der Stützring wird im zu verbindenden Bereich in das Rohrende eingeschoben und schützt das Rohr somit vor einer Deformation.

Technische Daten und Bestellhinweise

STÜTZRING FÜR PLAST GRIP / PLAST GRIP E IN W5 (316TI)*						
PE	SDR 11		SDR 13.6		SDR 17	
Ø RA mm	Artikel-Nr.	Ø mm	Artikel-Nr.	Ø mm	Artikel-Nr.	Ø mm
40	0581 0011 040	32,6	0581 0013 040	34,0	0581 0017 040	35,2
50	0581 0011 050	40,8	0581 0013 050	42,6	0581 0017 050	44,0
63	0581 0011 063	51,4	0581 0013 063	53,6	0581 0017 063	55,4
75	0581 0011 075	61,4	0581 0013 075	63,8	0581 0017 075	66,0
90	0581 0011 090	73,6	0581 0013 090	76,6	0581 0017 090	79,2
110	0581 0011 110	90,0	0581 0013 110	93,8	0581 0017 110	96,8
125	0581 0011 125	102,2	0581 0013 125	106,6	0581 0017 125	110,2
140	0581 0011 140	114,6	0581 0013 140	119,4	0581 0017 140	123,4
160	0581 0011 160	130,8	0581 0013 160	136,4	0581 0017 160	141,0
180	0581 0011 180	147,2	0581 0013 180	153,4	0581 0017 180	158,6
200	0581 0011 200	163,6	0581 0013 200	170,6	0581 0017 200	176,2
225	0581 0011 225	184,0	0581 0013 225	191,8	0581 0017 225	198,2
250	0581 0011 250	204,6	0581 0013 250	213,2	0581 0017 250	220,4
280	0581 0011 280	229,2	0581 0013 280	238,8	0581 0017 280	246,8
315	0581 0011 315	257,8	0581 0013 315	268,6	0581 0017 315	277,6
355	0581 0011 355	290,6	0581 0013 355	302,8	0581 0017 355	312,8
400	0581 0011 400	327,4	0581 0013 400	341,2	0581 0017 400	352,6
450	0581 0011 450		0581 0013 450		0581 0017 450	

Tabelle setzt sich auf nächster Seite fort.

* Andere SDR-Varianten auf Anfrage verfügbar

Technische Daten und Bestellhinweise

STÜTZRING FÜR PLAST GRIP / PLAST GRIP E IN W5 (1.4571)*				
PE	SDR 17.6		SDR 21	
Ø RA mm	Artikel-Nr.	Ø mm	Artikel-Nr.	Ø mm
40	0581 0018 040	35,4	0581 0021 040	36,0
50	0581 0018 050	44,2	0581 0021 050	45,2
63	0581 0018 063	55,8	0581 0021 063	57,0
75	0581 0018 075	66,4	0581 0021 075	67,8
90	0581 0018 090	79,8	0581 0021 090	81,4
110	0581 0018 110	97,4	0581 0021 110	99,4
125	0581 0018 125	110,8	0581 0021 125	113,0
140	0581 0018 140	124,0	0581 0021 140	126,6
160	0581 0018 160	141,8	0581 0021 160	144,6
180	0581 0018 180	159,6	0581 0021 180	162,8
200	0581 0018 200	177,2	0581 0021 200	180,8
225	0581 0018 225	199,4	0581 0021 225	203,4
250	0581 0018 250	221,6	0581 0021 250	226,2
280	0581 0018 280	248,2	0581 0021 280	253,2
315	0581 0018 315	279,2	0581 0021 315	285,0
355	0581 0018 355	314,8	0581 0021 355	321,2
400	0581 0018 400	354,6	0581 0021 400	361,8
450	0581 0018 450	399,0	0581 0021 450	407,0

* Andere SDR-Varianten auf Anfrage verfügbar

STÜTZRING FÜR PLAST GRIP / PLAST GRIP E IN W5 (1.4571)*						
PP	SDR 11		SDR 17		SDR 17.6	
Ø RA mm	Artikel-Nr.	Ø mm	Artikel-Nr.	Ø mm	Artikel-Nr.	Ø mm
40	0581 1011 040	32,6	0581 1017 040	35,2	0581 1018 040	35,4
50	0581 1011 050	40,8	0581 1017 050	44,0	0581 1018 050	44,2
63	0581 1011 063	51,4	0581 1017 063	55,4	0581 1018 063	55,8
75	0581 1011 075	61,4	0581 1017 075	66,0	0581 1018 075	66,4
90	0581 1011 090	73,6	0581 1017 090	79,2	0581 1018 090	79,8
110	0581 1011 110	90,0	0581 1017 110	96,8	0581 1018 110	97,4
125	0581 1011 125	102,2	0581 1017 125	110,2	0581 1018 125	110,8
140	0581 1011 140	114,6	0581 1017 140	123,4	0581 1018 140	124,0
160	0581 1011 160	130,8	0581 1017 160	141,0	0581 1018 160	141,8
180	0581 1011 180	147,2	0581 1017 180	158,6	0581 1018 180	159,6
200	0581 1011 200	163,6	0581 1017 200	176,2	0581 1018 200	177,2
225	0581 1011 225	184,0	0581 1017 225	198,2	0581 1018 225	199,4
250	0581 1011 250	204,6	0581 1017 250	220,4	0581 1018 250	221,6
280	0581 1011 280	229,2	0581 1017 280	246,8	0581 1018 280	248,2
315	0581 1011 315	257,8	0581 1017 315	277,6	0581 1018 315	279,2
355	0581 1011 355	290,6	0581 1017 355	312,8	0581 1018 355	314,8
400	0581 1011 400	327,4	0581 1017 400	352,6	0581 1018 400	354,6
450	0581 1011 450	368,2	0581 1017 450	396,6	0581 1018 450	399,0

* Andere SDR-Varianten auf Anfrage verfügbar



- 1 Zwei-Lippen-Dichtsystem
- 2 Serienmäßige Bandeinlage

Die Reparaturkupplung

NORMACONNECT® REP E sind axial nicht zugfeste Reparaturkupplungen. Sie werden verwendet, um beschädigte Metall- und Kunststoffrohre zu verbinden bzw. abzudichten. Sie ermöglichen zudem eine einfache, schnelle und sichere Reparatur, ohne dass die Rohre demontiert werden müssen.

Vorteile auf einen Blick

- ✓ Gewährleistet eine verlässliche, sichere und leckagefreie Abdichtung von Rohrschäden
- ✓ Ermöglicht eine einfache, schnelle und sichere Reparatur ohne Demontage der Rohre
- ✓ Einfache Montage ohne Spezialwerkzeuge

Werkstoffe

W1	W2	W3	W4	W5
				x

Informationen

- Größen: von 35,0 mm bis 1219,1 mm
- Arbeitsdruck: von 60,0 bis 4,0 bar
- Material: W5
- EPDM:
Größen von 35,0 mm bis 168,3 mm: -30 °C bis +125 °C
Größen > 180,0 mm: -20 °C bis +80 °C
- NBR: von -20 °C bis +80 °C

Technische Daten und Bestellhinweise

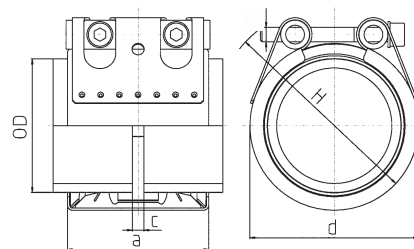

Technische Daten und Bestellhinweise

NORMACONNECT® FGR REP E												
Ø RA (mm)	Bezeichnung	Spannbereiche	WP ¹  [bar]	C max (mm)	Abmessungen (ca.)			Gewicht (ca.) (kg/Stk.)	Innensechskant-Verschlussbolzen		W5 Artikel-Nr.	
					R Amin - R Amax (mm)	a (mm)	d (mm)		H (mm)	Gewinde	Anzugsdrehmoment (Nm)	EPDM
35,0	Rep E W5 35,0	34,5 - 35,6	60	8	63	55	75	0,41	M 8 SW 6	5	0572 9360 035	0572 8660 035
38,0	Rep E W5 38,0	37,5 - 38,6	60	8	63	60	80	0,41	M 8 SW 6	5	0572 9360 038	0572 8660 038
42,4	Rep E W5 42,4	41,7 - 43,0	50	8	63	65	85	0,42	M 8 SW 6	5	0572 9360 042	0572 8660 042
44,5	Rep E W5 44,5	44,0 - 45,1	50	8	63	65	85	0,43	M 8 SW 6	5	0572 9360 044	0572 8660 044
48,3	Rep E W5 48,3	47,6 - 50,5	50	8	63	70	90	0,44	M 8 SW 6	5	0572 9360 048	0572 8660 048
54,0	Rep E W5 54,0	53,3 - 54,6	50	17	78	75	95	0,58	M 8 SW 6	10	0572 9360 054	0572 8660 054
57,0	Rep E W5 57,0	56,3 - 57,7	50	17	78	80	100	0,58	M 8 SW 6	10	0572 9360 057	0572 8660 057
60,3	Rep E W5 60,3	59,5 - 61,0	40	17	78	85	105	0,59	M 8 SW 6	10	0572 9360 060	0572 8660 060
70,0	Rep E W5 70,0	69,0 - 71,0	40	25	98	90	110	0,59	M 8 SW 6	10	0572 9360 070	0572 8660 070
73,0	Rep E W5 73,0	72,1 - 73,8	40	25	98	95	115	1,13	M 8 SW 6	10	0572 9360 073	0572 8660 073
76,1	Rep E W5 76,1	75,2 - 77,0	35	25	98	100	120	1,13	M 8 SW 6	10	0572 9360 076	0572 8660 076
78,0	Rep E W5 78,0	77,1 - 78,9	35	25	98	100	120	1,14	M 8 SW 6	15	0572 9360 078	0572 8660 078
80,0	Rep E W5 80,0	79,0 - 80,8	35	25	98	100	120	1,16	M 8 SW 6	15	0572 9360 080	0572 8660 080
84,0	Rep E W5 84,0	83,0 - 85,0	35	25	98	105	125	1,18	M 8 SW 6	15	0572 9360 084	0572 8660 084
88,9	Rep E W5 88,9	87,0 - 89,9	35	25	98	110	130	1,20	M 8 SW 6	15	0572 9360 088	0572 8660 088
101,6	Rep E W5 101,6	100,4 - 102,8	35	25	98	125	145	1,33	M 8 SW 6	15	0572 9360 101	0572 8660 101
104,0	Rep E W5 104,0	102,8 - 106,1	35	25	98	125	145	1,36	M 8 SW 6	15	0572 9360 104	0572 8660 104
108,0	Rep E W5 108,0	106,8 - 109,2	35	25	98	130	150	1,40	M 8 SW 6	15	0572 9360 108	0572 8660 108
110,0	Rep E W5 110,0	108,8 - 111,4	35	25	98	130	150	1,40	M 8 SW 6	20	0572 9360 110	0572 8660 110
114,3	Rep E W5 114,0	113,0 - 115,5	35	25	98	135	155	1,99	M 8 SW 6	30	0572 9360 114	0572 8660 114
129,0	Rep E W5 129,0	127,6 - 131,1	32	35	113	155	185	2,00	M 10 SW 8	30	0572 9360 129	0572 8660 129
133,0	Rep E W5 133,0	131,5 - 134,4	32	35	113	160	190	2,03	M 10 SW 8	30	0572 9360 133	0572 8660 133
139,7	Rep E W5 139,7	138,1 - 141,6	32	35	113	165	195	2,08	M 10 SW 8	30	0572 9360 139	0572 8660 139
141,3	Rep E W5 141,3	139,6 - 142,8	32	35	113	170	200	2,09	M 10 SW 8	35	0572 9360 141	0572 8660 141
154,0	Rep E W5 154,0	152,3 - 156,1	32	35	113	180	210	2,19	M 10 SW 8	50	0572 9360 154	0572 8660 154
159,0	Rep E W5 159,0	157,3 - 160,7	32	35	113	185	215	2,26	M 10 SW 8	50	0572 9360 159	0572 8660 159
168,3	Rep E W5 168,0	166,5 - 170,1	32	35	113	195	225	2,31	M 10 SW 8	50	0572 9360 168	0572 8660 168
180,0	Rep E W5 180,0	178,0 - 182,0	30,0	35	139	210	240	4,0	M 12 SW 10	25	0576 8360 180	0576 8660 180
193,7	Rep E W5 193,7	192,0 - 196,0	28,0	35	139	225	255	4,1	M 12 SW 10	25	0576 8360 193	0576 8660 193
206,0	Rep E W5 206,0	202,0 - 208,0	26,5	35	139	240	270	4,3	M 12 SW 10	25	0576 8360 206	0576 8660 206
219,0	Rep E W5 219,0	216,0 - 221,0	23,0	35	139	250	280	4,4	M 12 SW 10	25	0576 8360 219	0576 8660 219
225,0	Rep E W5 225,0	222,0 - 227,0	23,0	35	139	255	285	4,5	M 12 SW 10	25	0576 8360 225	0576 8660 225
229,9	Rep E W5 229,9	228,0 - 232,0	23,0	35	139	260	290	4,5	M 12 SW 10	25	0576 8360 229	0576 8660 229
244,5	Rep E W5 244,5	242,0 - 247,0	22,0	35	139	275	305	4,7	M 12 SW 10	25	0576 8360 244	0576 8660 244
254,0	Rep E W5 254,0	250,0 - 256,0	21,0	35	139	285	315	4,8	M 12 SW 10	25	0576 8360 254	0576 8660 254
267,0	Rep E W5 267,0	264,0 - 269,0	20,0	35	139	300	330	5,0	M 12 SW 10	25	0576 8360 267	0576 8660 267
273,0	Rep E W5 273,0	270,0 - 275,0	20,0	35	139	305	335	5,1	M 12 SW 10	25	0576 8360 273	0576 8660 273
306,0	Rep E W5 306,0	302,0 - 308,0	17,5	35	139	340	370	5,5	M 12 SW 10	25	0576 8360 306	0576 8660 306
323,9	Rep E W5 323,9	320,0 - 327,0	17,5	35	139	355	385	5,7	M 12 SW 10	25	0576 8360 323	0576 8660 323
326,0	Rep E W5 326,0	322,0 - 329,0	16,5	35	139	360	390	5,7	M 12 SW 10	25	0576 8360 326	0576 8660 326
355,6	Rep E W5 355,6	352,0 - 359,0	15,0	35	139	390	420	6,0	M 12 SW 10	25	0576 8360 355	0576 8660 355
406,4	Rep E W5 406,4	402,0 - 410,0	14,0	35	139	440	470	6,6	M 12 SW 10	25	0576 8360 406	0576 8660 406
429,0	Rep E W5 429,0	426,0 - 431,0	13,0	35	139	460	490	6,9	M 12 SW 10	40	0576 8360 429	0576 8660 429
442,0	Rep E W5 442,0	439,0 - 444,0	13,0	35	139	475	505	7,1	M 12 SW 10	40	0576 8360 442	0576 8660 442
457,2	Rep E W5 457,2	454,0 - 459,0	12,0	35	139	490	520	7,3	M 12 SW 10	40	0576 8360 457	0576 8660 457
508,0	Rep E W5 508,0	505,0 - 510,0	11,0	35	139	540	570	7,9	M 12 SW 10	40	0576 8360 508	0576 8660 508
531,0	Rep E W5 531,0	528,0 - 534,0	10,5	35	139	565	595	8,1	M 12 SW 10	40	0576 8360 531	0576 8660 531
558,8	Rep E W5 558,8	556,0 - 562,0	10,0	35	139	590	620	8,5	M 12 SW 10	40	0576 8360 558	0576 8660 558
609,6	Rep E W5 609,6	606,0 - 613,0	9,0	35	139	640	670	9,1	M 12 SW 10	40	0576 8360 609	0576 8660 609
634,0	Rep E W5 634,0	631,0 - 637,0	8,0	35	139	665	695	9,4	M 12 SW 10	40	0576 8360 634	0576 8660 634
711,2	Rep E W5 711,2	707,0 - 715,0	7,0	35	139	745	775	10,3	M 12 SW 10	40	0576 8360 711	0576 8668 711
762,0	Rep E W5 762,0	758,0 - 766,0	7,0	35	139	795	825	10,9	M 12 SW 10	40	0576 8360 762	0576 8668 762
812,8	Rep E W5 812,8	808,0 - 817,0	6,5	35	139	845	875	11,5	M 12 SW 10	40	0576 8368 812	0576 8668 812
914,4	Rep E W5 914,4	909,0 - 919,0	5,5	35	139	945	975	12,7	M 12 SW 10	45	0576 8368 914	0576 8668 914
1016,0	Rep E W5 1016,0	1013,0 - 1019,0	5,0	35	139	1050	1080	13,9	M 12 SW 10	45	0576 8368 016	0576 8668 016
1117,5	Rep E W5 1117,5	1114,0 - 1120,0	4,5	35	139	1150	1180	15,1	M 12 SW 10	50	0576 8368 117	0576 8668 117
1219,2	Rep E W5 1219,2	1216,0 - 1222,0	4,0	35	139	1250	1280	16,3	M 12 SW 10	50	0576 8368 219	0576 8668 219

Kupplungsgrößen > 800 mm sind in 2-teiliger Ausführung! Größen > 1219,2 auf Anfrage.



Zertifikate, Haftung, Mitgliedschaften

Zertifikate

Materialprüfungsamt Nordrhein-Westfalen (MPA NRW)

Produkthaftung

Für Personen- und/oder Sachschäden

Mitgliedschaften

IZEG – Informationszentrum Entwässerungstechnik Guss

GEG – Gütergemeinschaft Entwässerungstechnik Guss



Informationszentrum
Entwässerungstechnik Guss e.V.









Entwässerungstechnik
Guss

Materialien im Überblick

Materialien für Verbinder und Krallen				
	Spannhülse Gehäuse	Verschlusseinheit	Schrauben, Muttern, Bolzen	Dichtmanschette
W1			Stahl, oberflächengeschützt	-
W2	1.4510/11	1.4031 / 1.4510/11	Stahl, oberflächengeschützt	EPDM
W4	1.4301	1.4301	A2	EPDM
W5	1.4571	1.4571	A4	EPDM

Materialien für NORMACONNECT® Rohrkupplungen				
	Gehäuse	Verschlusseinheit	Schrauben	Dichtmanschette
W2	1.4301	Stahl, oberflächengeschützt	Stahl, oberflächengeschützt	EPDM
W5	1.4571	1.4571	A4	EPDM

Produkte und Anwendungen im Überblick

TYP	DN und Druck [bar]															Dichtungstyp	Material	Anwendung			
	40	50	70	75	75 S	75/80	100	125	150	200	250	300	400	500	600			Standard	Gebäude	Brücken	Erde
Axial nicht zugfeste Verbindungen																					
RAPID 		•	•			•	•	•	•	•							EPDM	W 2	•	-	-
RAPID 		•	•			•	•	•	•	•	•	•					EPDM	W 5	•	•	•
MSM RAPID 		•	•			•	•	•	•	•							EPDM	W 2	•	-	-
Axial zugfeste Verbindungen																					
UNIVERSAL Kralle * 		10	10			10	10	10	5	5	3	3					-	W 2	•	-	-
REKORD Kralle * 		10	10			10	10	5	5	3							-	W 1	•	-	-
KOMBI Kralle * 		10	10			10	10	5	5	5	3	3					-	W 1	•	-	-
Übergangsverbinder																					
CONFIX 		•	•			•	•	•									EPDM	-	•	-	-

Technische Änderungen vorbehalten

* Die Krallen eignen sich nur für offene Entwässerungsanlagen. Sie dürfen nicht für geschlossene Drucksysteme verwendet werden.

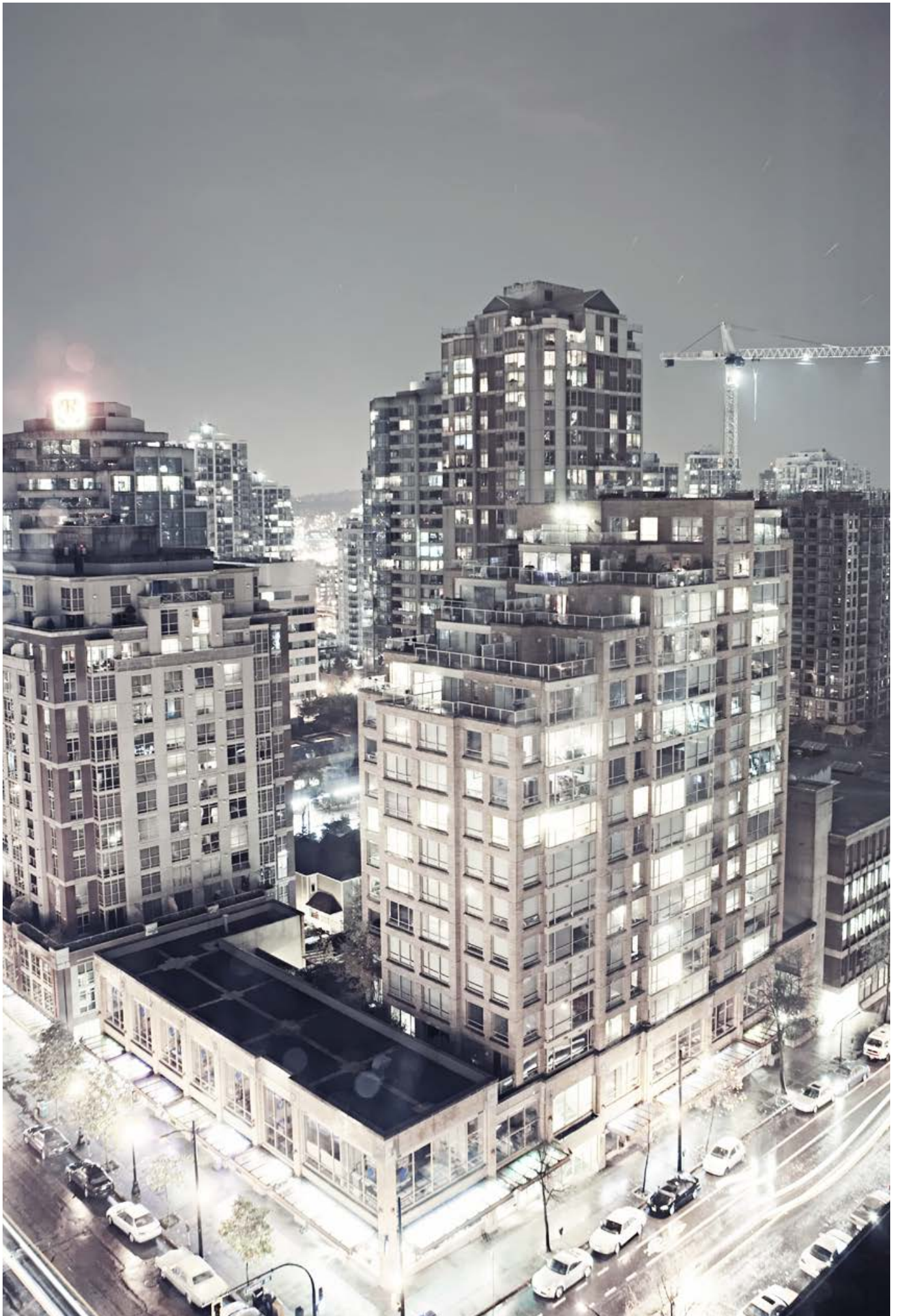



- 1 Innensechskantschraube mit Unterlegscheibe
- 2 Vierkantmutter
- 3 Verschlusseinheit
- 4 Spannhülse
- 5 Dichtmanschette

NORMACONNECT®

Der Original Rapid mit Blockanzug

Die NORMACONNECT® DCS RAPID mit Blockanzug für axial nicht zugfeste Verbindungen ermöglicht ein schnelles Verbinden. Die sichtbare Drehmomentkontrolle und der Ein-Bolzen-Verschluss sorgen für eine schnelle und einfache Montage. Unser DCS RAPID ist die perfekte Lösung für die Verbindung von Abflussarmaturen und Rohren aus Gusseisen nach EN 877.

Werkstoffe

W1	W2	W3	W4	W5
	x			x

W2

- Material Spannhülse: 1.4510/11
- Material Verschlusseinheit: 1.4301-1.4510/11
- Material Schrauben/Muttern: Stahl, oberflächengeschützt
- Material Dichtmanschette: EPDM

W2

- Material Spannhülse: 1.4571
- Material Verschlusseinheit: 1.4571
- Material Schrauben/Muttern: Stahl, oberflächengeschützt
- Material Dichtmanschette: EPDM

Informationen

- DN 50 - DN 200: Widerstandsfähig gegen axiale Auszugskräfte bis zu max. 0,5 bar
- DN 250 - DN 300: Widerstandsfähig gegen axiale Auszugskräfte bis zu max. 0,3 bar
- Definierter Anzug auf Block ohne Spezialwerkzeug
- Erfüllt die Brandschutzanforderungen

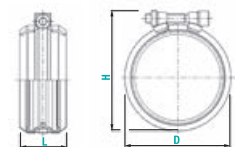

Technische Daten und Bestellhinweise

NORMACONNECT® DCS RAPID									
Bezeichnung	Max. Abmessungen nach der Montage ~							W2 Artikel-Nr.	W5 Artikel-Nr.
	DN	D (mm)	H (mm)	L (mm)	P max (bar)	Drehmoment (Nm)	Schraube (mm)		
RAPID DN 50	50	70	80	46	0,5	Blockanzug	M 8	0245 8218 050	0245 8126 050
RAPID DN 70	70	90	100	43	0,5	Blockanzug	M 8	0245 8219 070	0245 8127 070
RAPID DN 75 S	75	87	97	40,5	0,5	Blockanzug	M 8	0245 8265 075	
RAPID DN 80	75/80	95	105	40	0,5	Blockanzug	M 8	0245 8220 080	0245 8129 075
RAPID DN 100	100	125	135	39,0	0,5	Blockanzug	M 8	0245 8221 100	0245 8130 100
RAPID DN 125	125	147	162	37,0	0,5	Blockanzug	M 8	0245 8222 125	0245 8131 125
RAPID DN 150	150	172	187	35,5	0,5	Blockanzug	M 8	0245 8223 150	0245 8132 150
RAPID DN 200	200	227	244	33,5	0,5	Blockanzug	M 10	0245 8224 200	0245 8133 200
RAPID DN 250	250	293	306	96	0,3	Blockanzug	M 10		0245 8208 250
RAPID DN 300	300	345	360	96	0,3	Blockanzug	M 10		0245 8209 300



Die schnelle Verbindung mit Einhängerverschluss

Die NORMACONNECT® DCS RAPID MSM Verbindung lässt sich leicht montieren und eignet sich daher besonders für Reparaturzwecke. Es ist die schnelle Verbindung mit Einhängerverschluss für axial nicht zugfeste Verbindungen.



NORMACONNECT®

Werkstoffe

W1	W2	W3	W4	W5
	x			

W2

- Material Spannhülse: 1.4510/11
- Material Verschlusseinheit: 1.4301-1.4510/11
- Material Schrauben/Muttern: Stahl, oberflächengeschützt
- Material Dichtmanschette: EPDM

Informationen

- Hält axialen Zugkräften bis max. 0,5 bar stand
- Definierter Anzug auf Block ohne Spezialwerkzeug
- Erfüllt die Brandschutzanforderungen

Technische Daten und Bestellhinweise

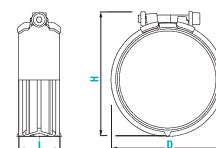

NORMACONNECT® DCS RAPID MSM								
Bezeichnung	Max. Abmessungen nach der Montage ~							W2 Artikel-Nr.
	DN	D (mm)	H (mm)	L (mm)	P max (bar)	Drehmoment (Nm)	Schraube (mm)	
RAPID DN 50 MSM	50	70	80	40	0,5	Blockanzug	M 8	0245 8257 050
RAPID DN 70 MSM	70	90	100	40	0,5	Blockanzug	M 8	0245 8258 070
RAPID DN 80 MSM	75/80	95	105	40	0,5	Blockanzug	M 8	0245 8260 080
RAPID DN 100 MSM	100	125	135	46	0,5	Blockanzug	M 8	0245 8261 100
RAPID DN 125 MSM	125	147	162	55	0,5	Blockanzug	M 8	0245 8262 125
RAPID DN 150 MSM	150	172	187	55	0,5	Blockanzug	M 8	0245 8263 150
RAPID DN 200 MSM	200	227	244	70	0,5	Blockanzug	M 10	0245 8264 200

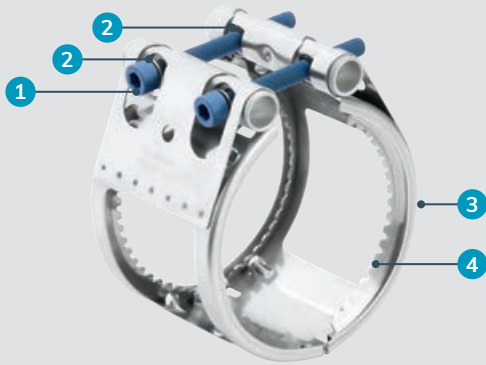

- 1 Innensechskantschrauben
- 2 Hohle Verschlussbolzen
- 3 Gehäuse
- 4 Verankerungsringeinsatz

NORMACONNECT®

Die leistungsstarke Zusatzkralle

NORMACONNECT® In Kombination mit den Standard-Kralen DCS RAPID oder DCS RAPID MSM ist unsere NORMACONNECT® DCS-UNIVERSAL-Kralle eine axial zugfeste Kralle, die hohen Zugkräften standhalten kann.



Werkstoffe

W1	W2	W3	W4	W5
	x			

W2

- Material Gehäuse: 1.4510/11
- Material Verschlusseinheit: Stahl, oberflächengeschützt
- Material, Verankerungsring: 1.4301

Informationen

Empfohlen für die Verwendung in Kombination mit den Typen RAPID/RAPID MSM: bis max. 10 bar

Technische Daten und Bestellhinweise

NORMACONNECT® DCS UNIVERSAL-Kralle									
Bezeichnung	DN	A (mm)	D (mm)	H (mm)	Schraube (mm)	P max (bar)		Drehmoment (Nm)	W2 Artikel-Nr.
						RAPID / RAPID MSM			
UNIVERSAL-Kralle DN 50	50	77	85	105	M 8	10		Blockanzug	0262 8401 050
UNIVERSAL-Kralle DN 70	70	77	100	120	M 8	10		Blockanzug	0262 8402 070
UNIVERSAL-Kralle DN 75S	75	77	100	120	M 8	10		Blockanzug	0262 8404 075
UNIVERSAL-Kralle DN 80	75/80	77	105	125	M 8	10		Blockanzug	0262 8403 080
UNIVERSAL-Kralle DN 100	100	97	130	150	M 10	10		Blockanzug	0262 8405 100
UNIVERSAL-Kralle DN 125	125	97	165	195	M 10	10		Blockanzug	0262 8406 125
UNIVERSAL-Kralle DN 150	150	97	185	215	M 10	5		Blockanzug	0262 8407 150
UNIVERSAL-Kralle DN 200	200	113	240	270	M 12	5		Blockanzug	0262 8415 200
UNIVERSAL-Kralle DN 250	250	139	305	335	M 12	3		Blockanzug	0262 8416 250
UNIVERSAL-Kralle DN 300	300	139	400	490	M 12	3		Blockanzug	0262 8417 300

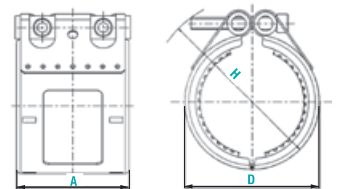

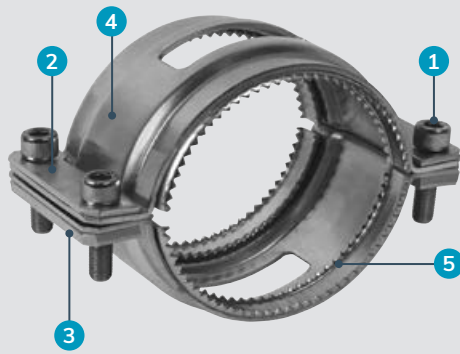

- 1 Innensechskantschraube mit Feingewinde
- 2 Führungsplatte
- 3 Gewindeplatte
- 4 Gehäuse
- 5 Kralleneinlage (gehärtet)

Die Kralle, die hohen Zugbelastungen standhält

Axial zugfeste Sicherheitsschelle für die Verwendung mit Druckleitungen in Hubsystemen sowie für Leitungen der Regenwasserdrainage, in denen Gegendruck entstehen kann, jedoch nur in Kombination mit der NORMACONNECT® DCS RAPID Verbindung. Die starke Sicherungsschelle für nicht zugfeste Verbindungen.

Werkstoffe

W1	W2	W3	W4	W5
x				

W1

- Material Gehäuse: Stahl, oberflächengeschützt
- Material Verschlusseinheit: Stahl, oberflächengeschützt

Vorteile auf einen Blick

- ✓ Zwei Teile (Hälften) mit gehärteten Kralleneinlagen
- ✓ Feste Führungs- und Gewindeplatten und vier Innensechskantschrauben mit Feingewinde

Technische Daten und Bestellhinweise

NORMACONNECT® DCS REKORD-Kralle								
Bezeichnung	DN	A (mm)	D (mm)	L (mm)	Drehmoment (Nm)	Schraube (mm)	P max (bar)	W1 Artikel-Nr.
REKORD-Kralle DN 50	50	21	75	69	12-15	M 8	bis 10	0262 1265 050
REKORD-Kralle DN 70	70	21	95	69	12-15	M 8	bis 10	0262 1266 070
REKORD-Kralle DN 80	75/80	21	100	69	12-15	M 8	bis 10	0262 1287 080
REKORD-Kralle DN 100	100	25	135	87	25-30	M 10	bis 10	0262 1246 100
REKORD-Kralle DN 125	125	25	160	95	30-35	M 10	bis 5	0262 1267 125
REKORD-Kralle DN 150	150	25	185	95	30-35	M 10	bis 5	0262 1268 150
REKORD-Kralle DN 200	200	30	235	111	60-65	M 12	bis 3	0262 1269 200

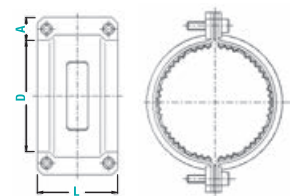

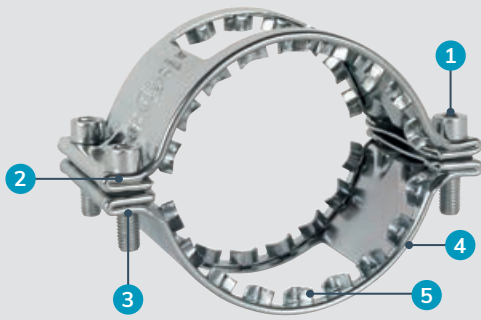

- 1 Innensechskantschrauben
- 2 Führungsseite
- 3 Gewindeseite
- 4 Gehäuse
- 5 Verankerungszähne

NORMACONNECT®

Die Kralle, die hohen Zugbelastungen standhält

Unsere NORMACONNECT® DCS Kombi-Kralle ist eine axial zugfeste Sicherheitskralle zum Verbinden von Regenwasser- und Abwasserleitungen, in denen Gegendruck entstehen kann. Sie ist in Kombination mit der NORMACONNECT® RAPID/RAPID MSM zu verwenden. Die starke Ergänzungssicherung für nicht zugfeste Verbindungen.

Werkstoffe

W1	W2	W3	W4	W5
x				

Informationen

- Axial zugfest bis 10 bar
- Durchmesser DN 50 bis DN 300

W1

- Material Gehäuse: Stahl, oberflächengeschützt
- Material Verschlusseinheit: Stahl, oberflächengeschützt

Technische Daten und Bestellhinweise

NORMACONNECT® DCS KOMBI-Kralle								
Bezeichnung	DN	D (mm)	A (mm)	L (mm)	Drehmoment (Nm)	Schraube (mm)	P max (bar)	W1 Artikel-Nr.
KOMBI-Kralle DN 50	50	76	18	72	20	M8	bis 10	0262 8590 050
KOMBI-Kralle DN 80	80	99	18	72	20	M8	bis 10	0262 8590 080
KOMBI-Kralle DN 100	100	130	21	82	25	M10	bis 10	0262 8591 100
KOMBI-Kralle DN 125	125	156	21	96	25	M10	bis 8	0262 8592 125
KOMBI-Kralle DN 150	150	180	21	96	25	M10	bis 8	0262 8592 150
KOMBI-Kralle DN 200	200	235	27	110	65	M 12	bis 5	0262 8592 200
KOMBI-Kralle DN 250	250	285	27	130	65	M 12	bis 3	0262 8592 250
KOMBI-Kralle DN 300	300	335	27	130	65	M 12	bis 3	0262 8592 300

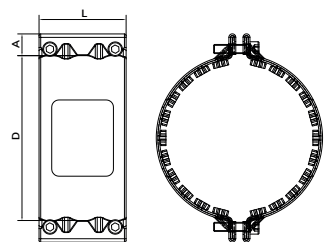



- 1 Einfache Handhabung
- 2 Starke Schneckengewinde-Schlauchselle

Der Übergangsverbinder mit 2 Dichtlippen

Die NORMACONNECT® CONFIX ist eine flexible Verbindung, die sich an unterschiedliche Rohrdimensionen und Materialien anpasst.

Werkstoffe

W1	W2	W3	W4	W5
	x			

Material Verbinder: EPDM
 Material Schneckengewindeschellenband: 1.4016

Hauptvorteil

- ✓ Die Verbindung von Versorgungs- oder Saugleitungen an ein Rohr – sei es aus Stahl oder Kunststoff – lässt sich mit dem CONFIX-Verbinder einfach und sicher herstellen.

Technische Daten und Bestellhinweise

NORMACONNECT® DCS CONFIX, EPDM mit TORRO W2, Übergangsverbinder											
Bezeichnung	DN	D1 (mm)	D3 (mm)	D4 (mm)	D5 (mm)	D7 (mm)	L1 (mm)	L3 (mm)	L8 (mm)	Einstecktiefe (mm)	W2 Artikel-Nr.
CONFIX DN 50	50	72	56	30	67,5	57	63	19	19	42	0245 9003 050
CONFIX DN 70	70	92	75	41	86,5	77	77	19	24	55	0245 9003 070
CONFIX DN 80 56-75	80	92	75	41	91	81	77	19	24	55	0245 9003 075
CONFIX DN 80 75-90	80	108	90	58	93	81	88	19	23	60	0245 9003 080
CONFIX DN 100	100	128	110	78	118	108	95	21	23	65	0245 9003 100
CONFIX DN 125	125	145	126	90	145	132	103	26	27	75	0245 9003 125

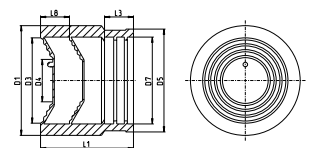

Abmessungen von Rohren und Verbindern nach EN 877

Abmessungen von Rohren und Verbindern nach EN 877				
DN	Rohraußendurchmesser (RA)		Wanddicke	
	Nennwert	Toleranzen	Nennwert	Mindestwert
40	48	+2 -1	3,0	2,5
50	58	+2 -1	3,5	3,0
70	78	+2 -1	3,5	3,0
75/80	83	+2 -1	3,5	3,0
100	110	+2 -1	3,5	3,0
125	135	+2 -2	4,0	3,5
150	160	+2 -2	4,0	3,5
200	210	+2,5 -2,5	5,0	4,0
250	274	+2,5 -2,5	5,5	4,5
300	326	+2,5 -2,5	6,0	5,0
400	429	+2 -3	6,3	5,0
500	532	+2 -3,5	7,0	5,2
600	635	+2 -4	7,7	5,8

Abmessungen in mm

NORMACONNECT®

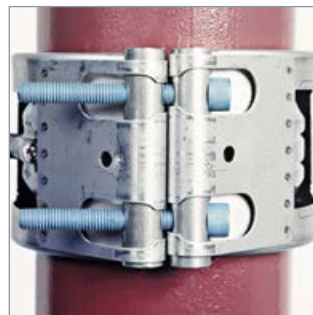

KLEMMVERSCHRAUBUNGEN

NORMA Hochleistungs-Klemmverschraubungen

- ✓ Leckagefreie Verbindungen für maximale Wassereinsparung
- ✓ Hervorragende Leistung auch unter schwierigen Bedingungen
- ✓ Höchste Lebensdauer für mehr Systemzuverlässigkeit

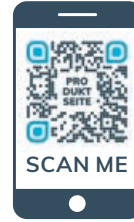

Alle Einzelheiten finden Sie auf unserer Website für Bewässerungslösungen: norma-irrigation.com/de

NEU

QuickTight Technologie
NORMA MARLIN®*

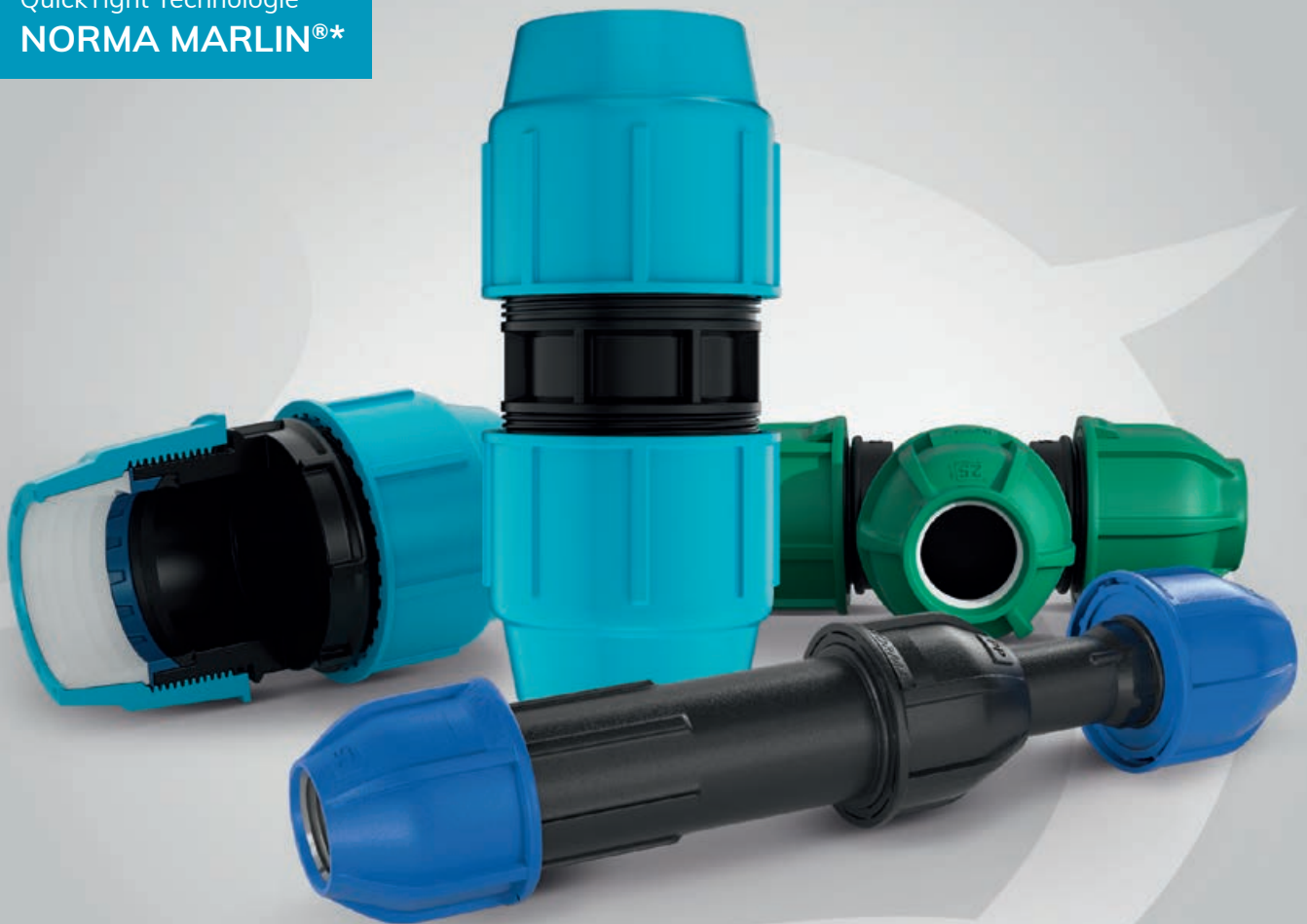

* Bis zu 50 % schnellere
Installation
Für Trinkwasser
zugelassen

Beschleunigen Sie Ihre Wasserleitungsinstallationen mit der QuickTight-Technologie!



NORMA MARLIN® PN 16

- Trinkwasser zertifiziert gemäß DVGW, KIWA, ACS, WRAS
- Push-In-System in allen Größen
- Schnellere und einfachere Montage
- Lippendichtung für bessere Dichtheit

Mehr Informationen:
norma-irrigation.com/de

Sparen Sie Zeit beim Reparieren eines Rohrbruchs!



NORMA® Teleskop Fittings

- Ideale Verbindung zum Reparieren eines PE-Rohres
- 2-O-Ring-Abdichtung zur Vermeidung von Leckagen
- Keine weiteren Komponenten zur Rohrbefestigung erforderlich
- Teleskopfunktion für einfache und schnelle Reparaturen

Mehr Informationen:
norma-irrigation.com/de

Leistungsstarke Klemmverschraubungen von NORMA



NORMA® PN 16

- Ideal für Druckerhöhungen bis PN16
- Perfekte Wasserdichtigkeit
- Schnelle und einfache Verbindung
- Verschlussmutter für Einpresssystem

Mehr Informationen auf
den folgenden Seiten!

Wirtschaftliche und hochwertige Klemmverschraubungen für Ihren Bedarf



NORMA® PN 10

- Keine speziellen Werkzeuge erforderlich
- Schnelle und einfache Verbindung
- Hohe UV- und Temperaturbeständigkeit
- Sicher und langlebig

Mehr Informationen:
norma-irrigation.com/de



- 1 Anschluss mit Außengewinde - MA
- 2 Gerader Verbinder - SC
- 3 Anschluss mit Innengewinde - FA
- 4 Flanschanschluss - FLA
- 5 90°-Kniestück - EB
- 6 90°-Winkel mit Gewinde-Bypass - MB
- 7 90°-Winkel mit Innengewinde-Bypass - FB
- 8 90°-T-Stück mit Gewinde-Bypass - MT
- 9 90°-T-Stück mit Innengewinde-Bypass - FT

PN 16 für Brauchwasser

NORMA® Klemmverschraubungen bestehen aus Polypropylen und sind für Polyethylenrohre mit geringer und hoher Dichte, Durchmesser 16 bis 110 mm, geeignet. Maximaler Betriebsdruck: PN 16* bar von Durchmesser 16 bis Durchmesser 63 – PN 12,5 bar von Durchmesser 75 bis Durchmesser 110. NICHT FÜR Heißwassereinsatz geeignet. NORMA®-Produkte werden in Werken gefertigt, die nach ISO 9001 Version 2008 zertifiziert sind.

Vorteile auf einen Blick

- ✓ Sicher und langlebig
- ✓ Schnell und einfach verbunden
- ✓ Perfekte Wasserdichtheit
- ✓ Verschlussmutter für Einpresssystem
- ✓ Einfaches Einführen des Rohrs in die Verschraubung
- ✓ Keine Spezialkenntnisse zur Montage nötig
- ✓ Hohe Beständigkeit gegenüber Temperaturen und UV-Einwirkung

Anwendungen

- Besprengen: Wohnanlagen und kommunale Bereiche, Sportplätze, Golfplätze
- Bewässerung: Landwirtschaft, Gartenbau, Weinberge
- Industrie: Druckluft



* Version PN 10 ist in unserem Bewässerungskatalog (nur auf Englisch) verfügbar. Laden Sie den Katalog einfach hier herunter: www.norma-irrigation.com/de

Informationen

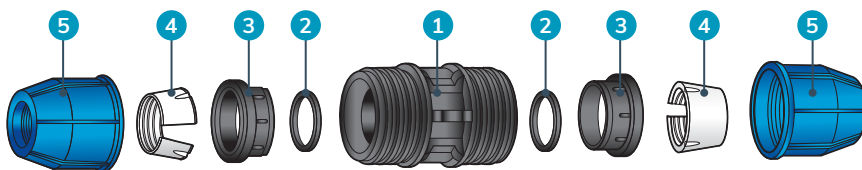

- 1 Gehäuse aus Polypropylen
- 2 O-Ring aus NBR
- 3 Haltering aus Polypropylen
- 4 Klemmring aus POM, Acetal
- 5 Verschlussmutter aus Polypropylen

Anschluss mit Außengewinde – MA



NORMACONNECT®

Größe mm x Zoll	Bezeichnung	Polypropylen-Homopolymer Artikel-Nr.
16 x 1/2"	ANSCHLUSS MIT AUSSENGEWINDE (MA) 16 x 1/2"	0796 2601 111
16 x 3/4"	ANSCHLUSS MIT AUSSENGEWINDE (MA) 16 x 3/4"	0796 2601 112
20 x 1/2"	ANSCHLUSS MIT AUSSENGEWINDE (MA) 20 x 1/2"	0796 2651 118
20 x 3/4"	ANSCHLUSS MIT AUSSENGEWINDE (MA) 20 x 3/4"	0796 2651 120
20 x 1"	ANSCHLUSS MIT AUSSENGEWINDE (MA) 20 x 1"	0796 2651 117
25 x 1/2"	ANSCHLUSS MIT AUSSENGEWINDE (MA) 25 x 1/2"	0796 2651 121
25 x 3/4"	ANSCHLUSS MIT AUSSENGEWINDE (MA) 25 x 3/4"	0796 2651 122
25 x 1"	ANSCHLUSS MIT AUSSENGEWINDE (MA) 25 x 1"	0796 2651 124
32 x 1/2"	ANSCHLUSS MIT AUSSENGEWINDE (MA) 32 x 1/2"	0796 2651 126
32 x 3/4"	ANSCHLUSS MIT AUSSENGEWINDE (MA) 32 x 3/4"	0796 2651 127
32 x 1"	ANSCHLUSS MIT AUSSENGEWINDE (MA) 32 x 1"	0796 2651 128
32 x 1 1/4"	ANSCHLUSS MIT AUSSENGEWINDE (MA) 32 x 1 1/4"	0796 2651 130
40 x 3/4"	ANSCHLUSS MIT AUSSENGEWINDE (MA) 40 x 3/4"	0796 2651 131
40 x 1"	ANSCHLUSS MIT AUSSENGEWINDE (MA) 40 x 1"	0796 2651 132
40 x 1 1/4"	ANSCHLUSS MIT AUSSENGEWINDE (MA) 40 x 1 1/4"	0796 2651 133
40 x 1 1/2"	ANSCHLUSS MIT AUSSENGEWINDE (MA) 40 x 1 1/2"	0796 2651 134
50 x 1 1/4"	ANSCHLUSS MIT AUSSENGEWINDE (MA) 50 x 1 1/4"	0796 2651 135
50 x 1 1/2"	ANSCHLUSS MIT AUSSENGEWINDE (MA) 50 x 1 1/2"	0796 2651 136
50 x 2"	ANSCHLUSS MIT AUSSENGEWINDE (MA) 50 x 2"	0796 2651 137
63 x 1 1/2"	ANSCHLUSS MIT AUSSENGEWINDE (MA) 63 x 1 1/2"	0796 2651 138
63 x 2"	ANSCHLUSS MIT AUSSENGEWINDE (MA) 63 x 2"	0796 2651 139
75 x 2"	ANSCHLUSS MIT AUSSENGEWINDE (MA) 75 x 2"	0796 2640 310
75 x 2 1/2"	ANSCHLUSS MIT AUSSENGEWINDE (MA) 75 x 2 1/2"	0796 2640 311
90 x 3"	ANSCHLUSS MIT AUSSENGEWINDE (MA) 90 x 3"	0796 2640 312
110 x 4"	ANSCHLUSS MIT AUSSENGEWINDE (MA) 110 x 4"	0796 2640 313

Anschluss mit Innengewinde – FA



Größe mm x Zoll	Bezeichnung	Polypropylen-Homopolymer Artikel-Nr.
16 x 1/2"	ANSCHLUSS MIT INNENGEWINDE (FA) 16 x 1/2"	0796 2602 111
16 x 3/4"	ANSCHLUSS MIT INNENGEWINDE (FA) 16 x 3/4"	0796 2602 112
20 x 1/2"	ANSCHLUSS MIT INNENGEWINDE (FA) 20 x 1/2"	0796 2651 018
20 x 3/4"	ANSCHLUSS MIT INNENGEWINDE (FA) 20 x 3/4"	0796 2651 020
25 x 1/2"	ANSCHLUSS MIT INNENGEWINDE (FA) 25 x 1/2"	0796 2651 022
25 x 3/4"	ANSCHLUSS MIT INNENGEWINDE (FA) 25 x 3/4"	0796 2651 025
25 x 1"	ANSCHLUSS MIT INNENGEWINDE (FA) 25 x 1"	0796 2651 028
32 x 3/4"	ANSCHLUSS MIT INNENGEWINDE (FA) 32 x 3/4"	0796 2651 030
32 x 1"	ANSCHLUSS MIT INNENGEWINDE (FA) 32 x 1"	0796 2651 033
32 x 1 1/4"	ANSCHLUSS MIT INNENGEWINDE (FA) 32 x 1 1/4"	0796 2651 035
40 x 1"	ANSCHLUSS MIT INNENGEWINDE (FA) 40 x 1"	0796 2651 037
40 x 1 1/4"	ANSCHLUSS MIT INNENGEWINDE (FA) 40 x 1 1/4"	0796 2651 039
40 x 1 1/2"	ANSCHLUSS MIT INNENGEWINDE (FA) 40 x 1 1/2"	0796 2651 041
50 x 1 1/2"	ANSCHLUSS MIT INNENGEWINDE (FA) 50 x 1 1/2"	0796 2651 043
50 x 2"	ANSCHLUSS MIT INNENGEWINDE (FA) 50 x 2"	0796 2651 045
63 x 1 1/2"	ANSCHLUSS MIT INNENGEWINDE (FA) 63 x 1 1/2"	0796 2651 047
63 x 2"	ANSCHLUSS MIT INNENGEWINDE (FA) 63 x 2"	0796 2651 049
75 x 2"	ANSCHLUSS MIT INNENGEWINDE (FA) 75 x 2"	0796 2640 291
75 x 2 1/2"	ANSCHLUSS MIT INNENGEWINDE (FA) 75 x 2 1/2"	0796 2640 293
90 x 3"	ANSCHLUSS MIT INNENGEWINDE (FA) 90 x 3"	0796 2640 295
110 x 4"	ANSCHLUSS MIT INNENGEWINDE (FA) 110 x 4"	0796 2640 297

90°-T-Stück mit Gewinde-Bypass – MT



Größe mm x Zoll	Bezeichnung	Polypropylen-Homopolymer Artikel-Nr.
16 x 1/2"	90°-T-STÜCK MIT GEWINDE-BYPASS (MT) 16 x 1/2"	0796 2603 111
16 x 3/4"	90°-T-STÜCK MIT GEWINDE-BYPASS (MT) 16 x 3/4"	0796 2603 112
20 x 1/2"	90°-T-STÜCK MIT GEWINDE-BYPASS (MT) 20 x 1/2"	0796 2651 154
20 x 3/4"	90°-T-STÜCK MIT GEWINDE-BYPASS (MT) 20 x 3/4"	0796 2651 155
25 x 1/2"	90°-T-STÜCK MIT GEWINDE-BYPASS (MT) 25 x 1/2"	0796 2651 156
25 x 3/4"	90°-T-STÜCK MIT GEWINDE-BYPASS (MT) 25 x 3/4"	0796 2651 157
25 x 1"	90°-T-STÜCK MIT GEWINDE-BYPASS (MT) 25 x 1"	0796 2651 158
32 x 3/4"	90°-T-STÜCK MIT GEWINDE-BYPASS (MT) 32 x 3/4"	0796 2651 159
32 x 1"	90°-T-STÜCK MIT GEWINDE-BYPASS (MT) 32 x 1"	0796 2651 160
40 x 1"	90°-T-STÜCK MIT GEWINDE-BYPASS (MT) 40 x 1"	0796 2651 161
40 x 1 1/4"	90°-T-STÜCK MIT GEWINDE-BYPASS (MT) 40 x 1 1/4"	0796 2651 162
50 x 1 1/4"	90°-T-STÜCK MIT GEWINDE-BYPASS (MT) 50 x 1 1/4"	0796 2651 163
50 x 1 1/2"	90°-T-STÜCK MIT GEWINDE-BYPASS (MT) 50 x 1 1/2"	0796 2651 164
63 x 2"	90°-T-STÜCK MIT GEWINDE-BYPASS (MT) 63 x 2"	0796 2651 165
75 x 2"	90°-T-STÜCK MIT GEWINDE-BYPASS (MT) 75 x 2"	0796 2640 318
75 x 2 1/2"	90°-T-STÜCK MIT GEWINDE-BYPASS (MT) 75 x 2 1/2"	0796 2640 319
90 x 3"	90°-T-STÜCK MIT GEWINDE-BYPASS (MT) 90 x 3"	0796 2640 320
110 x 4"	90°-T-STÜCK MIT GEWINDE-BYPASS (MT) 110 x 4"	0796 2640 321

90°-T-Stück mit Innengewinde-Bypass – FT



Größe mm x Zoll	Bezeichnung	Polypropylen-Homopolymer Artikel-Nr.
16 x 1/2"	90°-T-STÜCK MIT INNENGEWINDE-BYPASS (FT) 16 x 1/2"	0796 2604 111
16 x 3/4"	90°-T-STÜCK MIT INNENGEWINDE-BYPASS (FT) 16 x 3/4"	0796 2604 112
20 x 1/2"	90°-T-STÜCK MIT INNENGEWINDE-BYPASS (FT) 20 x 1/2"	0796 2651 088
20 x 3/4"	90°-T-STÜCK MIT INNENGEWINDE-BYPASS (FT) 20 x 3/4"	0796 2651 090
25 x 1/2"	90°-T-STÜCK MIT INNENGEWINDE-BYPASS (FT) 25 x 1/2"	0796 2651 092
25 x 3/4"	90°-T-STÜCK MIT INNENGEWINDE-BYPASS (FT) 25 x 3/4"	0796 2651 094
25 x 1"	90°-T-STÜCK MIT INNENGEWINDE-BYPASS (FT) 25 x 1"	0796 2651 096
32 x 3/4"	90°-T-STÜCK MIT INNENGEWINDE-BYPASS (FT) 32 x 3/4"	0796 2651 098
32 x 1"	90°-T-STÜCK MIT INNENGEWINDE-BYPASS (FT) 32 x 1"	0796 2651 100
32 x 1 1/4"	90°-T-STÜCK MIT INNENGEWINDE-BYPASS (FT) 32 x 1 1/4"	0796 2651 102
40 x 1"	90°-T-STÜCK MIT INNENGEWINDE-BYPASS (FT) 40 x 1"	0796 2651 104
40 x 1 1/4"	90°-T-STÜCK MIT INNENGEWINDE-BYPASS (FT) 40 x 1 1/4"	0796 2651 106
40 x 1 1/2"	90°-T-STÜCK MIT INNENGEWINDE-BYPASS (FT) 40 x 1 1/2"	0796 2651 108
50 x 1 1/2"	90°-T-STÜCK MIT INNENGEWINDE-BYPASS (FT) 50 x 1 1/2"	0796 2651 110
50 x 2"	90°-T-STÜCK MIT INNENGEWINDE-BYPASS (FT) 50 x 2"	0796 2651 112
63 x 1 1/2"	90°-T-STÜCK MIT INNENGEWINDE-BYPASS (FT) 63 x 1 1/2"	0796 2651 114
63 x 2"	90°-T-STÜCK MIT INNENGEWINDE-BYPASS (FT) 63 x 2"	0796 2651 116
75 x 2 1/2"	90°-T-STÜCK MIT INNENGEWINDE-BYPASS (FT) 75 x 2 1/2"	0796 2640 305
90 x 3"	90°-T-STÜCK MIT INNENGEWINDE-BYPASS (FT) 90 x 3"	0796 2640 307
110 x 4"	90°-T-STÜCK MIT INNENGEWINDE-BYPASS (FT) 110 x 4"	0796 2640 309

90°-Winkel mit Gewinde-Bypass – MB



NORMACONNECT®

Größe mm x Zoll	Bezeichnung	Polypropylen-Homopolymer Artikel-Nr.
16 x 1/2"	90°-WINKEL MIT GEWINDE-BYPASS (MB) 16 x 1/2"	0796 2605 111
16 x 3/4"	90°-WINKEL MIT GEWINDE-BYPASS (MB) 16 x 3/4"	0796 2605 112
20 x 1/2"	90°-WINKEL MIT GEWINDE-BYPASS (MB) 20 x 1/2"	0796 2651 140
20 x 3/4"	90°-WINKEL MIT GEWINDE-BYPASS (MB) 20 x 3/4"	0796 2651 141
25 x 1/2"	90°-WINKEL MIT GEWINDE-BYPASS (MB) 25 x 1/2"	0796 2651 142
25 x 3/4"	90°-WINKEL MIT GEWINDE-BYPASS (MB) 25 x 3/4"	0796 2651 143
25 x 1"	90°-WINKEL MIT GEWINDE-BYPASS (MB) 25 x 1"	0796 2651 144
32 x 3/4"	90°-WINKEL MIT GEWINDE-BYPASS (MB) 32 x 3/4"	0796 2651 145
32 x 1"	90°-WINKEL MIT GEWINDE-BYPASS (MB) 32 x 1"	0796 2651 146
40 x 1"	90°-WINKEL MIT GEWINDE-BYPASS (MB) 40 x 1"	0796 2651 147
40 x 1 1/4"	90°-WINKEL MIT GEWINDE-BYPASS (MB) 40 x 1 1/4"	0796 2651 148
40 x 1 1/2"	90°-WINKEL MIT GEWINDE-BYPASS (MB) 40 x 1 1/2"	0796 2651 149
50 x 1 1/4"	90°-WINKEL MIT GEWINDE-BYPASS (MB) 50 x 1 1/4"	0796 2651 150
50 x 1 1/2"	90°-WINKEL MIT GEWINDE-BYPASS (MB) 50 x 1 1/2"	0796 2651 151
50 x 2"	90°-WINKEL MIT GEWINDE-BYPASS (MB) 63 x 2"	0796 2651 152
63 x 2"	90°-WINKEL MIT GEWINDE-BYPASS (MB) 63 x 2"	0796 2651 153
75 x 2"	90°-WINKEL MIT GEWINDE-BYPASS (MB) 75 x 2"	0796 2640 314
75 x 2 1/2"	90°-WINKEL MIT GEWINDE-BYPASS (MB) 75 x 2 1/2"	0796 2640 315
90 x 3"	90°-WINKEL MIT GEWINDE-BYPASS (MB) 90 x 3"	0796 2640 316
110 x 4"	90°-WINKEL MIT GEWINDE-BYPASS (MB) 110 x 4"	0796 2640 317

90°-Winkel mit Innengewinde-Bypass – FB



Größe mm x Zoll	Bezeichnung	Polypropylen-Homopolymer Artikel-Nr.
16 x 1/2"	90°-WINKEL MIT INNENGEWINDE-BYPASS (FB) 16 x 1/2"	0796 2606 111
16 x 3/4"	90°-WINKEL MIT INNENGEWINDE-BYPASS (FB) 16 x 3/4"	0796 2606 112
20 x 1/2"	90°-WINKEL MIT INNENGEWINDE-BYPASS (FB) 20 x 1/2"	0796 2651 051
20 x 3/4"	90°-WINKEL MIT INNENGEWINDE-BYPASS (FB) 20 x 3/4"	0796 2651 054
25 x 1/2"	90°-WINKEL MIT INNENGEWINDE-BYPASS (FB) 25 x 1/2"	0796 2651 056
25 x 3/4"	90°-WINKEL MIT INNENGEWINDE-BYPASS (FB) 25 x 3/4"	0796 2651 059
25 x 1"	90°-WINKEL MIT INNENGEWINDE-BYPASS (FB) 25 x 1"	0796 2651 061
32 x 1/2"	90°-WINKEL MIT INNENGEWINDE-BYPASS (FB) 32 x 1/2"	0796 2651 063
32 x 3/4"	90°-WINKEL MIT INNENGEWINDE-BYPASS (FB) 32 x 3/4"	0796 2651 065
32 x 1"	90°-WINKEL MIT INNENGEWINDE-BYPASS (FB) 32 x 1"	0796 2651 068
32 x 1 1/4"	90°-WINKEL MIT INNENGEWINDE-BYPASS (FB) 32 x 1 1/4"	0796 2651 070
40 x 1"	90°-WINKEL MIT INNENGEWINDE-BYPASS (FB) 40 x 1"	0796 2651 072
40 x 1 1/4"	90°-WINKEL MIT INNENGEWINDE-BYPASS (FB) 40 x 1 1/4"	0796 2651 074
40 x 1 1/2"	90°-WINKEL MIT INNENGEWINDE-BYPASS (FB) 40 x 1 1/2"	0796 2651 076
50 x 1 1/4"	90°-WINKEL MIT INNENGEWINDE-BYPASS (FB) 50 x 1 1/4"	0796 2651 078
50 x 1 1/2"	90°-WINKEL MIT INNENGEWINDE-BYPASS (FB) 50 x 1 1/2"	0796 2651 080
50 x 2"	90°-WINKEL MIT INNENGEWINDE-BYPASS (FB) 50 x 2"	0796 2651 082
63 x 1 1/2"	90°-WINKEL MIT INNENGEWINDE-BYPASS (FB) 63 x 1 1/2"	0796 2651 084
63 x 2"	90°-WINKEL MIT INNENGEWINDE-BYPASS (FB) 63 x 2"	0796 2651 086
75 x 2 1/2"	90°-WINKEL MIT INNENGEWINDE-BYPASS (FB) 75 x 2 1/2"	0796 2640 299
90 x 3"	90°-WINKEL MIT INNENGEWINDE-BYPASS (FB) 90 x 3"	0796 2640 301
110 x 4"	90°-WINKEL MIT INNENGEWINDE-BYPASS (FB) 110 x 4"	0796 2640 303

Gerader Verbinder – SC



Größe mm	Bezeichnung	Polypropylen-Homopolymer Artikel-Nr.
16	GERADER VERBINDER (SC) 16	0796 2607 111
20	GERADER VERBINDER (SC) 20	0796 2651 191
25	GERADER VERBINDER (SC) 25	0796 2651 192
32	GERADER VERBINDER (SC) 32	0796 2651 193
40	GERADER VERBINDER (SC) 40	0796 2651 194
50	GERADER VERBINDER (SC) 50	0796 2651 195
63	GERADER VERBINDER (SC) 63	0796 2651 196
75	GERADER VERBINDER (SC) 75	0796 2640 334
90	GERADER VERBINDER (SC) 90	0796 2640 335
110	GERADER VERBINDER (SC) 110	0796 2640 336

90°-Kniestück – EB



Größe mm	Bezeichnung	Polypropylen-Homopolymer Artikel-Nr.
16	90°-KNIESTÜCK (EB) 16	0796 2608 111
20	90°-KNIESTÜCK (EB) 20	0796 2650 998
25	90°-KNIESTÜCK (EB) 25	0796 2650 999
32	90°-KNIESTÜCK (EB) 32	0796 2651 000
40	90°-KNIESTÜCK (EB) 40	0796 2651 001
50	90°-KNIESTÜCK (EB) 50	0796 2651 002
63	90°-KNIESTÜCK (EB) 63	0796 2651 003
75	90°-KNIESTÜCK (EB) 75	0796 2640 281
90	90°-KNIESTÜCK (EB) 90	0796 2640 282
110	90°-KNIESTÜCK (EB) 110	0796 2640 283

T-Stück – ET



Größe mm	Bezeichnung	Polypropylen-Homopolymer Artikel-Nr.
16	T-STÜCK (ET) 16	0796 2609 111
20	T-STÜCK (ET) 20	0796 2651 010
25	T-STÜCK (ET) 25	0796 2651 011
32	T-STÜCK (ET) 32	0796 2651 012
40	T-STÜCK (ET) 40	0796 2651 013
50	T-STÜCK (ET) 50	0796 2651 014
63	T-STÜCK (ET) 63	0796 2651 015
75	T-STÜCK (ET) 75	0796 2640 287
90	T-STÜCK (ET) 90	0796 2640 288
110	T-STÜCK (ET) 110	0796 2640 289

Kappe für Leitungsende – EC



Größe mm	Bezeichnung	Polypropylen-Homopolymer Artikel-Nr.
16	KAPPE FÜR LEITUNGSENDE (EC) 16	0796 2610 111
20	KAPPE FÜR LEITUNGSENDE (EC) 20	0796 2651 004
25	KAPPE FÜR LEITUNGSENDE (EC) 25	0796 2651 005
32	KAPPE FÜR LEITUNGSENDE (EC) 32	0796 2651 006
40	KAPPE FÜR LEITUNGSENDE (EC) 40	0796 2651 007
50	KAPPE FÜR LEITUNGSENDE (EC) 50	0796 2651 008
63	KAPPE FÜR LEITUNGSENDE (EC) 63	0796 2651 009
75	KAPPE FÜR LEITUNGSENDE (EC) 75	0796 2640 284
90	KAPPE FÜR LEITUNGSENDE (EC) 90	0796 2640 285
110	KAPPE FÜR LEITUNGSENDE (EC) 110	0796 2640 286

Gerader Reduzierverbinder – RC



NORMACONNECT®

Größe mm x Zoll	Bezeichnung	Polypropylen-Homopolymer Artikel-Nr.
25 x 20"	GERADER REDUZIERVERBINDER (RC) 25 x 20"	0796 2651 166
32 x 20"	GERADER REDUZIERVERBINDER (RC) 32 x 20"	0796 2651 167
32 x 25"	GERADER REDUZIERVERBINDER (RC) 32 x 25"	0796 2651 168
40 x 20"	GERADER REDUZIERVERBINDER (RC) 40 x 20"	0796 2651 169
40 x 25"	GERADER REDUZIERVERBINDER (RC) 40 x 25"	0796 2651 170
40 x 32"	GERADER REDUZIERVERBINDER (RC) 40 x 32"	0796 2651 171
50 x 20"	GERADER REDUZIERVERBINDER (RC) 50 x 20"	0796 2651 172
50 x 25"	GERADER REDUZIERVERBINDER (RC) 50 x 25"	0796 2651 173
50 x 32"	GERADER REDUZIERVERBINDER (RC) 50 x 32"	0796 2651 174
50 x 40"	GERADER REDUZIERVERBINDER (RC) 50 x 40"	0796 2651 175
63 x 25"	GERADER REDUZIERVERBINDER (RC) 63 x 25"	0796 2651 176
63 x 32"	GERADER REDUZIERVERBINDER (RC) 63 x 32"	0796 2651 177
63 x 40"	GERADER REDUZIERVERBINDER (RC) 63 x 40"	0796 2651 178
63 x 50"	GERADER REDUZIERVERBINDER (RC) 63 x 50"	0796 2651 179
75 x 40"	GERADER REDUZIERVERBINDER (RC) 75 x 40"	0796 2640 322
75 x 50"	GERADER REDUZIERVERBINDER (RC) 75 x 50"	0796 2640 323
75 x 63"	GERADER REDUZIERVERBINDER (RC) 75 x 63"	0796 2640 324
90 x 63"	GERADER REDUZIERVERBINDER (RC) 90 x 63"	0796 2640 325
90 x 75"	GERADER REDUZIERVERBINDER (RC) 90 x 75"	0796 2640 326
110 x 90"	GERADER REDUZIERVERBINDER (RC) 110 x 90"	0796 2640 327

T-Reduzierstück – RT



Größe mm x Zoll	Bezeichnung	Polypropylen-Homopolymer Artikel-Nr.
25 x 20"	T-REDUZIERSTÜCK (RT) 25 x 20"	0796 2651 180
32 x 20"	T-REDUZIERSTÜCK (RT) 32 x 20"	0796 2651 181
32 x 25"	T-REDUZIERSTÜCK (RT) 32 x 25"	0796 2651 182
40 x 25"	T-REDUZIERSTÜCK (RT) 40 x 25"	0796 2651 183
40 x 32"	T-REDUZIERSTÜCK (RT) 40 x 32"	0796 2651 184
50 x 25"	T-REDUZIERSTÜCK (RT) 50 x 25"	0796 2651 185
50 x 32"	T-REDUZIERSTÜCK (RT) 50 x 32"	0796 2651 186
50 x 40"	T-REDUZIERSTÜCK (RT) 50 x 40"	0796 2651 187
63 x 32"	T-REDUZIERSTÜCK (RT) 63 x 32"	0796 2651 188
63 x 40"	T-REDUZIERSTÜCK (RT) 63 x 40"	0796 2651 189
63 x 50"	T-REDUZIERSTÜCK (RT) 63 x 50"	0796 2651 190
75 x 40"	T-REDUZIERSTÜCK (RT) 75 x 40"	0796 2640 328
75 x 50"	T-REDUZIERSTÜCK (RT) 75 x 50"	0796 2640 329
75 x 63"	T-REDUZIERSTÜCK (RT) 75 x 63"	0796 2640 330
90 x 63"	T-REDUZIERSTÜCK (RT) 90 x 63"	0796 2640 331
90 x 75"	T-REDUZIERSTÜCK (RT) 90 x 75"	0796 2640 332
110 x 90"	T-REDUZIERSTÜCK (RT) 110 x 90"	0796 2640 333

Flanschanschluss – FLA



Größe mm x mm	Bezeichnung	Polypropylen-Homopolymer Artikel-Nr.
63 x 50DN	FLANSCHANSCHLUSS (FLA) 63 x 50DN	0796 2600 004
90 x 80DN	FLANSCHANSCHLUSS (FLA) 90 x 80DN	0796 2600 005
110 x 100DN	FLANSCHANSCHLUSS (FLA) 110 x 100DN	0796 2600 006

Kniestück für Sprinkler – PE



Größe mm x Zoll	Bezeichnung	Polypropylen-Homopolymer Artikel-Nr.
20 x 1/2"	KNIESTÜCK FÜR SPRINKLER (PE) 20 x 1/2"	0796 2030 181
25 x 1/2"	KNIESTÜCK FÜR SPRINKLER (PE) 25 x 1/2"	0796 2030 182
32 x 3/4"	KNIESTÜCK FÜR SPRINKLER (PE) 32 x 3/4"	0796 2030 183

Wandhalterung – WPE



Größe mm x Zoll	Bezeichnung	Polypropylen-Homopolymer Artikel-Nr.
25 x 3/4"	WANDHALTERUNG (WPE) 25 x 3/4"	0796 2030 360

Übergangsanschlussstück Messing-Gewinde – MAB



Größe mm x Zoll	Bezeichnung	Polypropylen-Homopolymer Artikel-Nr.
20 x 1/2"	ÜBERGANGSANSCHLUSSSTÜCK MESSING-GEWINDE (MAB) 20 x 1/2"	0796 2651 119
25 x 3/4"	ÜBERGANGSANSCHLUSSSTÜCK MESSING-GEWINDE (MAB) 25 x 3/4"	0796 2651 123
25 x 1"	ÜBERGANGSANSCHLUSSSTÜCK MESSING-GEWINDE (MAB) 25 x 1"	0796 2651 125
32 x 1"	ÜBERGANGSANSCHLUSSSTÜCK MESSING-GEWINDE (MAB) 32 x 1"	0796 2651 129

Übergangsanschlussstück Messing-Innengewinde – FAB



Größe mm x Zoll	Bezeichnung	Polypropylen-Homopolymer Artikel-Nr.
20 x 1/2"	ÜBERGANGSANSCHLUSSSTÜCK MESSING-INNENGEWINDE (FAB) 20 x 1/2"	0796 2651 017
25 x 3/4"	ÜBERGANGSANSCHLUSSSTÜCK MESSING-INNENGEWINDE (FAB) 25 x 3/4"	0796 2651 024
25 x 1"	ÜBERGANGSANSCHLUSSSTÜCK MESSING-INNENGEWINDE (FAB) 25 x 1"	0796 2651 027
32 x 1"	ÜBERGANGSANSCHLUSSSTÜCK MESSING-INNENGEWINDE (FAB) 32 x 1"	0796 2651 032

Kniestückanschluss Messing-Innengewinde – FBB



Größe mm x Zoll	Bezeichnung	Polypropylen-Homopolymer Artikel-Nr.
20 x 3/4"	KNIESTÜCKANSCHLUSS MESSING-INNENGEWINDE (FBB) 20 x 3/4"	0796 2651 053
25 x 3/4"	KNIESTÜCKANSCHLUSS MESSING-INNENGEWINDE (FBB) 25 x 3/4"	0796 2651 058
32 x 1"	KNIESTÜCKANSCHLUSS MESSING-INNENGEWINDE (FBB) 32 x 1"	0796 2651 067

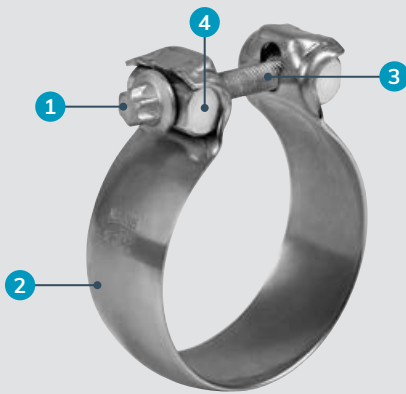

- 1 Außen-Torx-Schraube mit Bund**
– vereinfachte Montage und Demontage
- 2 Das Band ist der Kugelflanschverbindung angepasst**
– perfekte Systemabstimmung
- 3 Frei von Chrom (VI); gleitbeschichtet**
– verbesserte Spannkraft
- 4 Vollbolzen, Chrom (VI)-frei beschichtet**
– hohe Temperaturbeständigkeit, hält hohen Spannkraften stand

NORMACONNECT®

Kugelförmige Verbindung von Auspuffrohren

NORMACONNECT® SEC ist die ideale Lösung für Verbindungen im mittleren und hinteren Abschnitt von Fahrzeugauspuffanlagen. In Kombination mit Flanschverbindungen besteht bei der Montage die Möglichkeit, die Abgasrohre zu schwenken.

Vorteile auf einen Blick

- ✔ Erlaubt/kompensiert eine Winkelablenkung des Rohres bis zu $\pm 3^\circ$
- ✔ Abgasrohre können während der Montage geschwenkt werden
- ✔ Einfachere Montage- und Demontagebedingungen dank erhöhter Flexibilität des Gesamtsystems
- ✔ Geringes Gewicht und geringe Leckagerate

Anwendungen

Für dichte Verbindungen im hinteren und mittleren Bereich von PKW- und LKW-Abgasanlagen mit Schellenoberflächentemperaturen von bis zu 700 °C im Betrieb.

Werkstoffe

W1	W2	W3	W4	W5
	x			

Material	Korrosionsbeständigkeit im Salzsprühnebeltest
W2	Min. 96 h

Technische Daten und Bestellhinweise

NORMACONNECT® SEC					
Bezeichnung	Rohrdurchmesser innen		Schellen-Innendurchmesser in mm	Flansch-Radius in mm	W2 Artikel-Nr.
	in mm	in Zoll			
SEC 55	55	2 3/16"	65	32,5	0595 6312 055-1
SEC 60	60	2 3/8"	69,5	34,8	0595 5312 060-1
SEC 65	65	2 9/16"	75	37,6	0595 5312 065-1
SEC 70	70	2 3/4"	81,5	40,2	0595 6312 070-1
SEC 75	75	2 20/21"	87	42,5	0595 6342 075

Weitere Durchmesser auf Anfrage

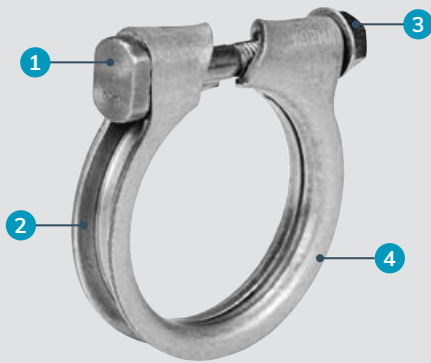

- 1 Schrauben M8, M10 und M12 als Alternativen erhältlich**
– je nach Spannkraftanforderungen
- 2 Einteiliges Schellenband**
– konstante Kontaktfläche zum Rohr
– gleichmäßiger Anpressdruck am gesamten Rohrumfang
– ausgezeichnete Dichteigenschaften
- 3 1-Schrauben-Verschluss**
– einfache Montage
- 4 Abgerundete Bandkanten**
– Rohrschonung
– beugt Verletzungen vor

Abgasrohrschellen

NORMACONNECT® ARS-Abgasrohrschellen bieten eine sichere und zuverlässige Verbindung von ineinandergesteckten Rohren; auch wenn sie großen Temperaturschwankungen unterliegen. Sie eignen sich deshalb besonders für die Verbindung von Auspuffrohren und -töpfen in der Automobilindustrie.



Vorteile auf einen Blick

- ✓ Aus einem Stück gefertigt
- ✓ Konstante Kontaktfläche zum Rohr
- ✓ Gleichmäßiger Anpressdruck am gesamten Rohrumfang
- ✓ Keine Gefahr einer asymmetrischen Rohrdeformation

Anwendungen

- Landmaschinen
- Baumaschinen
- Motorenbau

Werkstoffe

W1	W2	W3	W4	W5
x	x*		x*	x*

* Auf Anfrage

Material	Korrosionsbeständigkeit im Salzsprühtest
W1	Min. 144 h

Schrauben

Schraube	Hammerkopfschraube/ Flanschmutter	Sechskantschraube/ Flanschmutter	Sechskantschraube/ Sechskantmutter	Lose Unterlegscheibe *
M8	x	x		x**
M10			x	x
M12			x	x

* Unter Schraubenkopf und unter Mutter.

** Unter Schraubenkopf (nur bei einzelnen Nennweiten).

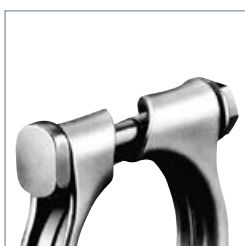

Version M8 mit Hammerkopfschraube.



Version M10 und M12 mit Sechskantschraube.

Technische Daten und Bestellhinweise

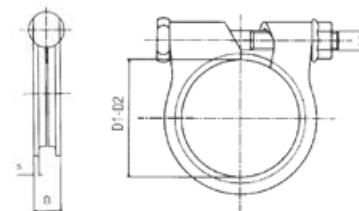

NORMACONNECT®

NORMACONNECT® ARS					
Bezeichnung	Spannbereiche D1-D2 in mm	S	B	Empfohlenes Anzugsdrehmoment	W1 Artikel-Nr.
ARS-M8-27	24-27	1,5	10,4	8 – 10 Nm	0151 8939 027
ARS-M8-33	30-33	1,5	10,4		0151 8939 033
ARS-M8-36	33-36	2,0	12,8	10 – 15 Nm	0151 8940 036
ARS-M8-39,5	36,5-39,5	2,0	12,0		0151 8940 040
ARS-M8-42	39-42	2,0	12,8		0151 8940 042
ARS-M8-45	42-45	2,5	13,6	15 – 20 Nm	0151 8941 045
ARS-M8-46	43-46	2,5	12,8		0151 8941 046
ARS-M8-47	44-47	2,5	13,6		0151 8941 047
ARS-M8-48	45-49	2,5	13,2		0151 8941 048
ARS-M8-49	45-49	2,5	13,2		0151 8941 049
ARS-M8-50,5	51-54	2,5	13,2		0151 8941 505
ARS-M8-51	48-51	2,5	13,2		0151 8941 051
ARS-M8-54	51-54	2,5	13,2		0151 8941 054
ARS-M8-55	52-55	2,5	13,6		0151 8941 055
ARS-M8-58	55-58	2,5	13,2		0151 8941 058
ARS-M8-64	61-64	2,5	13,2		0151 8941 064
ARS-M8-66	63-66	2,5	13,2		0151 8941 066
ARS-M8-71	68-71	2,5	13,2		0151 8941 071



- 1 Befestigung einer Lasche möglich**
– kann auch als Befestigungsschelle oder Halterungsschelle eingesetzt werden
- 2 Schelle wird ohne Schrauben geliefert**
– Schrauben können individuell ausgewählt werden
- 3 Einfache Schellenkonstruktion**
– Rohrschonung
– leichte Handhabung

Abgasrohrschellen nach DIN 71555

NORMACONNECT® RS/DIN-Abgasrohrschelle ist eine Alternative zur NORMACONNECT® ARS-Schelle. Sie verbinden ebenso sicher ineinander gesteckte Rohre. Die einfache Schellenkonstruktion ermöglicht zusätzlich die Anbringung einer Lasche, so dass die RS/DIN auch als Befestigungsschelle eingesetzt werden kann.



Vorteile auf einen Blick

- ✓ Sicheres System für die Verbindung von Rohren, die ineinander gesteckt sind
- ✓ Lässt sich auch als Befestigungsschelle oder Halterungsschelle verwenden
- ✓ Nach DIN 71555

Anwendungen

- Landmaschinen
- Baumaschinen
- Motorenbau

Werkstoffe

W1	W2	W3	W4	W5
x		x*	x*	x*

* Auf Anfrage

Material	Korrosionsbeständigkeit im Salzsprühtest
W1	Min. 144 h

Schrauben

Befestigungsschrauben oder -muttern gehören nicht zum Lieferumfang. Größen M8 oder M10 werden benötigt.

norma-connects.com

Technische Daten und Bestellhinweise

NORMACONNECT® RS/DIN			
Bandbreite	Bezeichnung	Spanndurchmesser in mm	W1 Artikel-Nr.
20	RS 30,2 DIN 71555	30,2	0550 7000 030
	RS 32,2 DIN 71555	32,2	0550 7000 032
	RS 35,2 DIN 71555	35,2	0550 7000 035
	RS 37,2 DIN 71555	37,2	0550 7000 037
25	RS 40,3 DIN 71555	40,3	0550 7000 040
	RS 42,3 DIN 71555	42,3	0550 7000 042
	RS 45,5 DIN 71555	45,5	0550 7000 045
	RS 48,5 DIN 71555	48,5	0550 7000 048
	RS 50,5 DIN 71555	50,5	0550 7000 050
	RS 53,5 DIN 71555	53,5	0550 7000 053
	RS 55,5 DIN 71555	55,5	0550 7000 055
	RS 58,5 DIN 71555	58,5	0550 7000 058
	RS 60,5 DIN 71555	60,5	0550 7000 060
	RS 63,5 DIN 71555	63,5	0550 7000 063
	RS 65,5 DIN 71555	65,5	0550 7000 065
	RS 68,5 DIN 71555	68,5	0550 7000 068
30	RS 70,5 DIN 71555	70,5	0550 7000 070
	RS 73,5 DIN 71555	73,5	0550 7000 073
	RS 75,5 DIN 71555	75,5	0550 7000 075
	RS 78,5 DIN 71555	78,5	0550 7000 078
	RS 85,5 DIN 71555	85,5	0550 7000 085
	RS 89,5 DIN 71555	89,5	0550 7000 089
	RS 90,5 DIN 71555	90,5	0550 7000 090
	RS 94,5 DIN 71555	94,5	0550 7000 094
	RS 100,5 DIN 71555	100,5	0550 7000 100
	RS 104,5 DIN 71555	104,5	0550 7000 104
	RS 110,5 DIN 71555	110,5	0550 7000 110



- 1 Hochfestes Verbindungselement
- 2 Einfache Montage
- 3 Reaction Block dient als fester Anschlag und verhindert die Verformung des Rohrs

Hochleistungsschelle zur Verbindung von zwei sich überlappenden Abgasrohren

NORMACONNECT® AccuSeal bietet Torcas innovative Reaction-Block-Technologie für eine vollumfängliche und gleichmäßige Verteilung der Spannkraft. Hierdurch wird die Verformung des Rohrs verhindert und eine einzigartige Abdichtung um die verbundenen Abgaskomponenten mit hoher Spannkraft erzielt.



NORMACONNECT®

Vorteile auf einen Blick

- ✓ Dauerhafte Installation ohne Beschädigung der Rohrenden
- ✓ 360° gleichmäßige Verteilung der Spannkraft
- ✓ Abgasanschlüsse sind wartungsfreundlich und leicht zu demontieren
- ✓ Die Schelle ist in verschiedenen Materialien erhältlich, um ein breites Spektrum an Auspuffrohren abzudecken
- ✓ Geringes Gewicht und geringe Leckrate

Anwendungen

AccuSeal-Schellen werden zur Verbindung von zwei Auspuffrohren im Heck- und Mittelteil von Personen- und Nutzfahrzeugen eingesetzt. Empfohlen für Rohre mit einer Wandstärke zwischen 1,2 und 1,6 mm.

Werkstoffe

W1	W2	W3	W4	W5
x		x	x	

Technische Daten und Bestellhinweise

- Drehmoment bei der Montage: 55 ± 8 Nm
- Maximale Temperatur der Rohroberfläche: 600 °C

NORMACONNECT® ACCUSEAL				
Bezeichnung	Schellendurchmesser im Lieferzustand in mm	W1 Artikel-Nr.	W3 Artikel-Nr.	W4 Artikel-Nr.
AccuSeal 476	47,6		0366 6100 476	
AccuSeal 506	50,6		0366 6100 506	0366 6120 506
AccuSeal 520	52,0		0366 6100 520	
AccuSeal 549	54,9		0366 6100 549	
AccuSeal 556	55,6			0366 6120 556
AccuSeal 564	56,4	0366 6100 564	0366 6110 564	
AccuSeal 606	60,6		0366 6110 606	0366 6120 606
AccuSeal 626	62,6			0366 6110 626
AccuSeal 629	62,9	0366 6100 629	0366 6120 629	
AccuSeal 649	64,9		0366 6110 649	
AccuSeal 656	65,6	0366 6100 656	0366 6110 656	0366 6120 656
AccuSeal 689	68,9	0366 6100 689		
AccuSeal 691	69,1		0366 6100 691	
AccuSeal 706	70,6	0366 6110 706	0366 6120 706	0366 6130 706
AccuSeal 756	75,6		0366 6000 756	0366 6100 756
AccuSeal 816	81,6			0366 6100 816
AccuSeal 818	81,8		0366 6120 818	
AccuSeal 949	94,9	0366 6100 949	0366 6110 949	
AccuSeal 1072	107,2	0366 6121 072	0366 6111 072	
AccuSeal 1326	132,6		0366 6101 326	
AccuSeal 1327	132,7			0366 6001 327
AccuSeal 1582	158,2	0366 6101 582	0366 6111 582	



- 1 Hochfestes Verbindungselement mit korrosionsbeständiger Beschichtung
- 2 Bietet Flexibilität bei Drehung und axialer Ausrichtung

Robuste Alternativschelle

Die NORMACONNECT® AccuLock-Abgasschelle bietet eine robuste Alternative gegenüber Flachflanschen mit verbesserter Montageflexibilität und geringerem Gewicht. Ausgelegt für die Verwendung bei der Vor-/Nachbehandlung von Abgasanlagen für geringe Leckageraten (Katalysator). Benötigt weniger Platz als eine Flachflanschverbindung und besitzt eine positive axiale Haltekraft.

Vorteile auf einen Blick

- ✓ Verbesserte Montageflexibilität, geringeres Gewicht
- ✓ Positive axiale Haltekraft
- ✓ Benötigt weniger Platz als eine Flachflanschverbindung

Werkstoffe

- Aluminisierter Stahl
- Edelstahl 409
- Edelstahl 430

Anwendungen

Ausgelegt für die Verwendung bei der Vor-/Nachbehandlung von Abgasanlagen für geringe Leckageraten (Katalysator)

Informationen

Verfügbar in Standard-Industriegrößen von 55 mm (2 1/5") bis 387,6 mm (15 1/3")

Technische Daten und Bestellhinweise

NORMACONNECT® ACCULOCK			
Bezeichnung	Durchmesser		Aluminisierter Stahl Artikel-Nr.
	in mm	in Zoll	
ACCULOCK 55	55	2 1/5"	0370 0000 055
ACCULOCK 63,5	63,5	2 1/2"	0370 0001 064
ACCULOCK 88,9	88,9	3 1/2"	0370 0002 089



- 1 „U“-Schlitz zum Ausgleich von Durchmesserunterschieden
- 2 Vertiefung an der Innenhülse für den Eingriff mit dem Außenband
- 3 Patentierte Dichtung

Verbindung von Abgasanlagenkomponenten

Der NORMACONNECT® EuroCoupler ist eine effektive Möglichkeit, Komponenten der Abgasanlage ohne Rohrtulpen/Steckverbinder oder Schlitze zu verbinden. Diese Schelle bietet höchste Leistung und stellt eine wartungsfreundliche Verbindung her, welche die schnelle Montage und Wartung von Abgasrohren ermöglicht. Sie hat eine hohe Beständigkeit gegenüber Längs- und Drehbewegungen der Rohre.

Vorteile auf einen Blick

- ✓ Kein Überlappen oder Schlitzen der Rohre
- ✓ Patentierte Dichtung mit bewährter Dichtwirkung zur Reduzierung der Leckageraten
- ✓ Vormontierte Einheit – einfache, zuverlässige Montage
- ✓ Höchste Belastbarkeit

Anwendungen

Effektives Verbinden von Rohren mit demselben Durchmesser in einer Abgasanlage.

Werkstoffe

W1	W2	W3	W4	W5
		x		

Technische Daten und Bestellhinweise

NORMACONNECT® EUROCOUPLER			
Breite in mm	Bezeichnung	Nenn Durchmesser	
		in mm	
		W3 Artikel-Nr.	
88,7	EUROCOUPLER 40-441/88	40	0367 6005 040
	EUROCOUPLER 45-441/88	45	0367 6009 045
	EUROCOUPLER 50-441/88	50	0367 6010 050
	EUROCOUPLER 55-441/88	55	0367 6008 055
	EUROCOUPLER 60-441/88	60	0367 6011 060
	EUROCOUPLER 65-441/88	65	0367 6022 065
	EUROCOUPLER 70-441/88	70	0367 6033 070

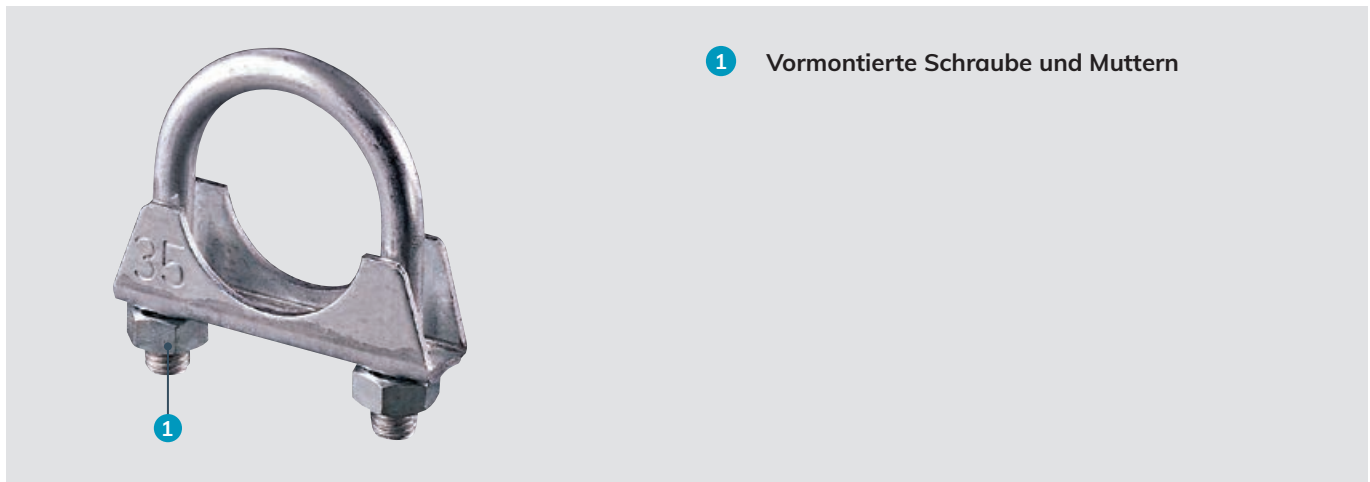

1 Vormontierte Schraube und Muttern

Abgasanlagen-Rohrschelle

Unsere hochwertige Standard-Rohrschelle NORMACONNECT® Rohrschelle M8/M10 aus schwedischer Produktion ist für viele Rohrdurchmesser erhältlich. Die Rohrschelle wird nicht nur für Auspuffrohre verwendet, sondern auch zur Montage von Fernsehantennen, Verkehrsschildern usw. Rohrschellen in M10-Ausführung sowie weitere M8-Größen sind auf Anfrage lieferbar.

Vorteile auf einen Blick

- ✓ Sechskantschraube zur einfachen Montage und Wartung
- ✓ Vollständig montiert
- ✓ Geeignet für eine Vielzahl von Rohrdurchmessern

Anwendungen

- Abgasanlagen
- Montage von Schildern
- TV-Antennen

Werkstoffe

W1	W2	W3	W4	W5
x			x	

Technische Daten und Bestellhinweise

NORMACONNECT® ROHRSCHELLE M8/M10			
Bezeichnung	Durchmesser in mm	W1 Artikel-Nr.	W4 Artikel-Nr.
ROHRSCHELLE M8 32	32	08937481032	08937411032
ROHRSCHELLE M8 35	35	08937481035	08937411035
ROHRSCHELLE M8 38	38	08937481038	08937411038
ROHRSCHELLE M8 40	40	08937481040	08937411040
ROHRSCHELLE M8 42	42	08937481042	08937411042
ROHRSCHELLE M8 44	44	08937481044	08937411044
ROHRSCHELLE M8 45	45	08937481045	08937411045
ROHRSCHELLE M8 48	48	08937481048	08937411048
ROHRSCHELLE M8 52	52	08937481052	08937411052
ROHRSCHELLE M8 54	54	08937481054	08937411054
ROHRSCHELLE M8 57	57	08937481057	08937411057
ROHRSCHELLE M8 60	60	08937481060	08937411060
ROHRSCHELLE M8 65	65	08937481065	08937411065
ROHRSCHELLE M8 70	70	08937481070	08937411070
ROHRSCHELLE M8 76	76	08937481076	08937411076
ROHRSCHELLE M10 90	90	08937481090	
ROHRSCHELLE M10 115	115	08937481115	
ROHRSCHELLE M10 127	127	08937481127	
ROHRSCHELLE M10 140	140	08937481140	

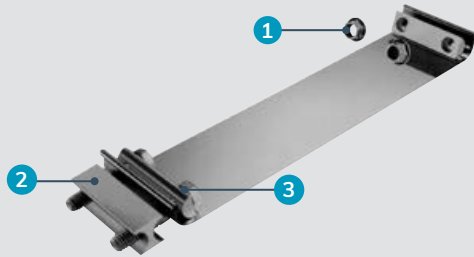

- 1 Befestigungselemente
- 2 Die eigens entwickelte Reaction Block Technologie erzeugt eine vollständige „Innenkreisabdichtung“, wenn sich die Schelle schließt
- 3 Vorbefestigte Teile für eine schnelle, einfache und exakte Montage

Breitband-Abgasrohrschellen

Die NORMACONNECT® EasySeal ist eine leistungsstarke Breitband-Abgasrohrschelle. Mit ihr werden sich überschneidende Abgaskomponenten verbunden. Einzigartiges Design für eine schnelle, einfache und exakte Montage.

Vorteile auf einen Blick

- ✓ Einzigartiges Design für eine schnelle, einfache und exakte Montage - Rohre oder Abgaskomponenten müssen vor dem Verbinden nicht getrennt werden
- ✓ Alternative zu Rohr- und Schlauchschellen
- ✓ Alle Komponenten enthalten
- ✓ Ideales, wartungsspezifisches Design
- ✓ Flach gepackt, einfach zu lagern
- ✓ Einzigartige Dichtleistung
- ✓ Haltbare Installation ohne Beschädigung der Rohrenden

Werkstoffe

Edelstahl 304

Anwendungen

Zur Verbindung von Abgasanlagenkomponenten

Informationen

Verfügbar in Standard-Industriegrößen von 50,8 mm (2") bis 203,2 mm (8")

Technische Daten und Bestellhinweise

NORMACONNECT® EASYSEAL			
Bezeichnung	Durchmesser		Edelstahl 304 Artikel-Nr.
	in mm	in Zoll	
EASYSEAL 50,8	50,8	2"	0368 6000 051
EASYSEAL 57,15	57,15	2 1/4"	0368 6000 056
EASYSEAL 63,5	63,5	2 1/2"	0368 6000 064
EASYSEAL 69,85	69,85	2 3/4"	0368 6000 069
EASYSEAL 76,2	76,2	3"	0368 6000 076
EASYSEAL 88,9	88,9	3 1/2"	0368 6000 089
EASYSEAL 101,6	101,6	4"	0368 6000 102
EASYSEAL 114,3	114,3	5"	0368 6000 114
EASYSEAL 127	127	5"	0368 6000 127
EASYSEAL 152,4	152,4	6"	0368 6000 152
EASYSEAL 177,8	177,8	7"	0368 6000 178
EASYSEAL 203,2	203,2	8"	0368 6000 203



Flexible Breitband-Abgasrohrschelle

Die NORMACONNECT® TorcTite für Rohre, Schläuche und Schalldämpfer zeichnet sich durch ihre dauerhafte Spannleistung und höchste Belastbarkeit aus. Sie ist in zwei Ausführungen erhältlich: mit Überlappverbindung für Rohre mit unterschiedlichem Durchmesser oder Schlauch-Rohr-Verbindungen und mit Stoßverbindung für Rohre mit gleichem Durchmesser.

Vorteile auf einen Blick

- ✓ Mutternleiste mit Gewinde ermöglicht das Anziehen mit nur einem Montagewerkzeug
- ✓ Kann zum Verbinden von Rohren mit unterschiedlichem Durchmesser verwendet werden
- ✓ Mit Rohren, Schläuchen und Schalldämpfern kompatibel
- ✓ 360°-Abdichtung durch Reaction Block
- ✓ Dauerhafte Montage ohne Beschädigung (Verziehen) der Rohrenden

Anwendungen

Schlauch-Rohr- und Rohr-Rohr-Verbindungen in Abgasanlagen

Werkstoffe

- Band 304SS
- Reaction Block Aluminium
- Schraube C-Stahl verzinkt

Technische Daten und Bestellhinweise

NORMACONNECT® TORCTITE - Überlappverbindung			
Bezeichnung	Durchmesser		Artikel-Nr.
	in mm	in Zoll	
TORCTITE LS 50,8	50,8	2"	0368 6112 051
TORCTITE LS 52,7	57,2	2 1/4"	0368 6103 057
TORCTITE LS 63,5	63,5	2 1/2"	0368 6111 064
TORCTITE LS 69,9	69,9	2 3/4"	0368 6105 070
TORCTITE LS 76,2	76,2	3"	0368 6110 076
TORCTITE LS 88,9	88,9	3 1/2"	0368 6113 089
TORCTITE LS 101,6	101,6	4"	0368 6125 102
TORCTITE LS 114,3	114,3	4 1/2"	0368 6110 114
TORCTITE LS 127	127	5"	0368 8125 127
TORCTITE LS 152,4	152,4	6"	0368 6120 152

NORMACONNECT® TORCTITE - Stoßverbindung			
Bezeichnung	Durchmesser		Artikel-Nr.
	in mm	in Zoll	
TORCTITE BS 50,8	50,8	2"	0368 0300 051
TORCTITE BS 52,7	57,2	2 1/4"	0368 0300 057
TORCTITE BS 63,5	63,5	2 1/2"	0368 0302 064
TORCTITE BS 69,9	69,9	2 3/4"	0368 0302 070
TORCTITE BS 76,2	76,2	3"	0368 0301 076
TORCTITE BS 88,9	88,9	3 1/2"	0368 0302 089
TORCTITE BS 101,6	101,6	4"	0368 0303 102
TORCTITE BS 114,3	114,3	4 1/2"	0368 0304 114
TORCTITE BS 127	127	5"	0368 0304 127
TORCTITE BS 152,4	152,4	6"	0368 0304 152

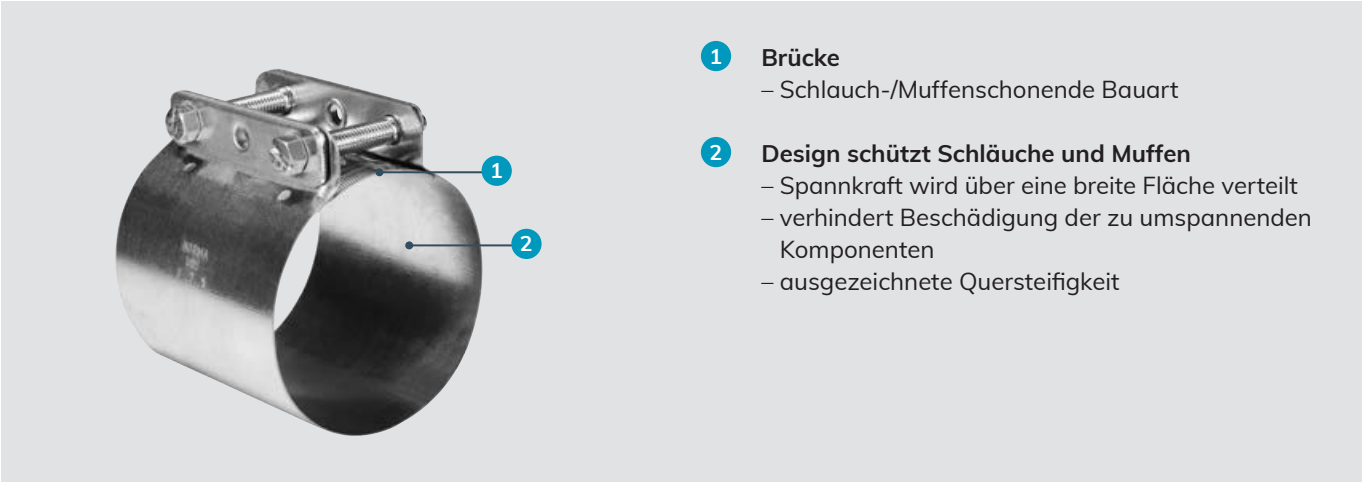

- 1** **Brücke**
– Schlauch-/Muffenschonende Bauart
- 2** **Design schützt Schläuche und Muffen**
– Spannkraft wird über eine breite Fläche verteilt
– verhindert Beschädigung der zu umspannenden Komponenten
– ausgezeichnete Quersteifigkeit

Breitbandschlauchsellen nach DIN 3017-5

In Verbindung mit einer Gummimanschette eignen sich NORMACONNECT® BRS-Breitbandschlauchsellen ideal für die Verbindung von Rohren mit glatten Enden. Sie verbinden Rohre aus Gusseisen und Stahl genauso sicher wie Rohre aus Kunststoff und Glas, ohne dass geschweißt werden muss. NORMACONNECT® Breitbandschlauch- und -Halterungsschellen werden in genormten Bandbreiten und Materialien gefertigt. Der Stufensprung beträgt 1 mm bei der einteiligen Ausführung. Bis zu einem Spanndurchmesser von 300 mm werden die Schellen in aufgerollter Form geliefert. Bei Spanndurchmessern von 301 mm und höher werden sie in gestreckter Form geliefert.

Vorteile auf einen Blick

- ✓ Äußerst breites Band
- ✓ Spannkraft verteilt sich über eine breite Fläche
- ✓ Hohe Quersteifigkeit
- ✓ Einteilige und mehrteilige Ausführung

Anwendungen

- Maschinenbau
- Weiße Ware
- Lebensmittel- und Getränkeindustrie
- Landmaschinen
- Motorenbau
- Ablufttechnologie
- Absauganlagen
- Labortechnologie
- Abwassertechnologie

Werkstoffe

W1	W2	W3	W4	W5
	x		x	

Material	Korrosionsbeständigkeit im Salzsprühstest
W2	Min. 72 h
W4	Min. 240 h

Schrauben

NORMACONNECT® BRS				
Bandbreite	Sz bei W2		Sk bei W4	
48	M6 x 38 Sz		M6 x 45 Sk	
54	M8 x 47 Sz		M8 x 50 Sk	
65	M8 x 47 Sz		M8 x 50 Sk	

Technische Daten

NORMACONNECT® BRS				
Bandbreite in mm	Minimaler Durchmesser in mm	Statisches Anzugsdrehmoment in Nm	Materialdicke in mm	
			W2	W4
48	50	4	0,4	0,5
54	50	12	0,4	0,5
65	50	12	0,4	0,5

Bestellhinweise

	1. Typ	2. Spannungsbereich	3. Bandbreite	4. Material	5. Schraube
Beispiel	BRS	55	48	W2	Sz

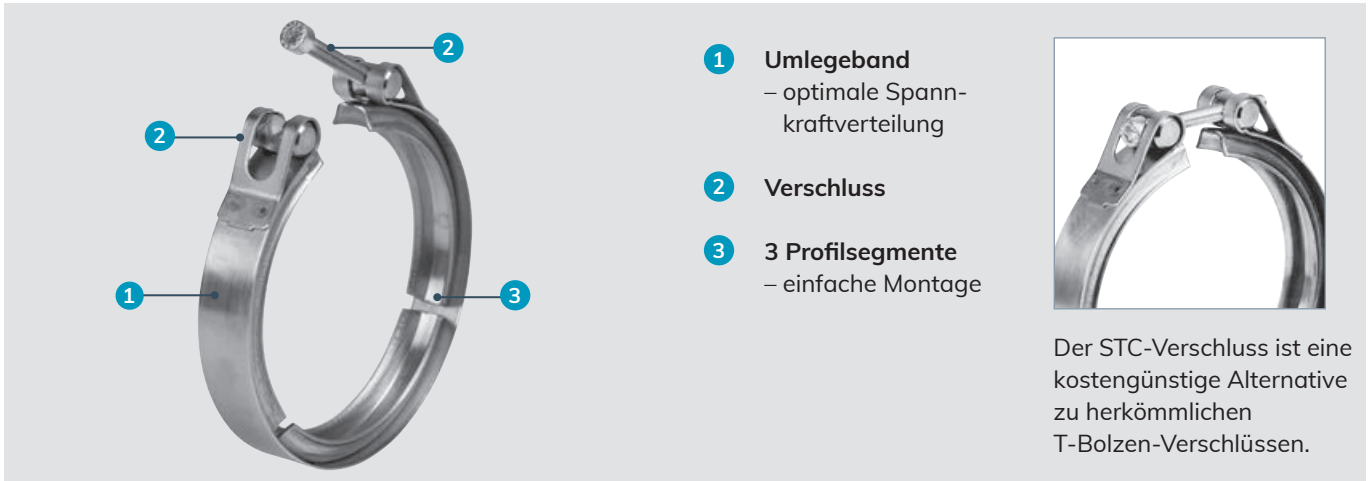

- 1 Umlegeband
– optimale Spann-
kraftverteilung
- 2 Verschluss
- 3 3 Profilsegmente
– einfache Montage



Der STC-Verschluss ist eine kostengünstige Alternative zu herkömmlichen T-Bolzen-Verschlüssen.

Profilschelle mit Umlegeband

Die NORMACONNECT® V-Profilschellen sind verlässliche und zeitsparende Verbindungselemente für die Verwendung in Industrie und Automobilbau. Sie werden nach Kundenanforderungen gefertigt und sind mit verschiedenen Profilen, Bandbreiten und Verschlussstypen lieferbar.

Vorteile auf einen Blick

- ✓ Geringe Reibungsverluste
- ✓ Robuste Präzisionskomponenten
- ✓ Hohe Korrosionsbeständigkeit
- ✓ Hochmoderne automatisierte Fertigung
- ✓ Äußerst wettbewerbsfähig im Preis

Werkstoffe

Material	Verschlüsse		Verschluss- komponenten	Profilsegmente/ Umlegeband
	STC	QRC		
W4	•	•	Edelstahl	Edelstahl

ISO	DIN	AISI	BS	AFNOR
X5 CrNi 18-10	1.4301	304	304 S 15	Z6 CN 18-09

Anwendungen

- Automobil: Verbindung Turbolader – Katalysator
- Automobil: Diesel-Partikelfilter
- Industrie: Schüttgutbehälter
- Industrie: Bypass Filtereinheit

Funktionsweise des Produkts

Das Wirkprinzip der Profilschelle basiert auf dem Prinzip einer geneigten Ebene. Wenn die Verschlusschraube festgezogen wird, übt dies eine Umfangskraft auf die Profilsegmente aus. Die beiden Flanschhälften werden über das Profil zusammengepresst (siehe untenstehende Skizze). Die aufgebrachte Umfangskraft wird dabei in eine deutlich höhere Axialkraft umgewandelt.

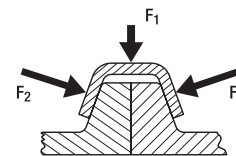

Alle Profile auf einen Blick

- Einteilig 3 Profilsegmente
- Verfügbar bis Durchmesser 300 mm
- Zweiteilig 2 Profilsegmente
- Verfügbar von Durchmesser 200 mm bis 500 mm

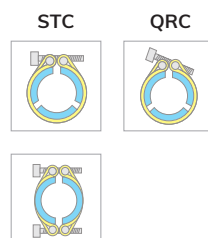

Beispiel für Flanschkonstruktionen

Bei einigen Anwendungen kann die Verwendung einer Dichtung erforderlich sein. Bei der Auswahl der Dichtung beraten wir Sie gern.

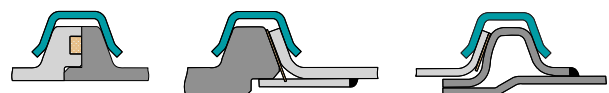

Profiltypen

NORMA CONNECT®

4,0 b		≥ ø 89		5,0 a		≥ ø 82		5,3 b		≥ ø 108		6,0 a		≥ ø 82	
	20 mm	25 mm		20 mm	25 mm		20 mm	25 mm		20 mm	25 mm		20 mm	25 mm	
STC	●		STC	●		STC	●		STC	●		STC	●		
QRC	●		QRC	●		QRC	●		QRC	●		QRC	●		
6,6 b		≥ ø 90		9,2 a		≥ ø 100		10,2 a		≥ ø 98		14,5 a		≥ ø 100	
	20 mm	25 mm		20 mm	25 mm		20 mm	25 mm		20 mm	25 mm		20 mm	25 mm	
STC	●		STC		●		STC		●		STC		●		
QRC	●		QRC		●		QRC		●		QRC		●		

Der Durchmesser des Innenprofils kann in Millimeterschritten frei gewählt werden. Alle Profile können mit einem Durchmesser von bis zu 500 mm geliefert werden. Den zulässigen Minstdurchmesser entnehmen Sie bitte der jeweiligen Profilzeichnung in der Tabelle oben.
 Profilschellen können mit Umlegebändern von 20 mm oder 25 mm Breite geliefert werden.
 Obenstehende Tabelle zeigt, welches Umlegeband für welches Profil geeignet ist.

Beispiele für Flanschkonstruktionen

Innenprofil- ø		Flansch 1		Flansch 2				Flansch 3				Flansch 4			
Profil-ø	Flansch ø + 2 x Spaltbreite														
Profil-typ	Profil-ø mm	W (mm)	H (mm)	W (mm)	H (mm)	R (mm)	T (mm)	W (mm)	H (mm)	R (mm)	T (mm)	W (mm)	H (mm)	R (mm)	T (mm)
4,0b	≥ 89	5,1	7,5	5,1	8	2	2	5,1	7,5	1	1	Wird nicht empfohlen			
5,0a	≥ 82	6,1	4,6	6,1	4,6	1,5	1,5	6,1	4,6	1	1	6,1	4,6	1,5	1,5
5,3b	≥ 108	6,4	7,3	6,4	7,8	2	2	6,4	7,3	1,5	1,5	6,4	7,8	2	2
6,0a	≥ 82	7,1	4	7,1	4	1,5	1,5	Wird nicht empfohlen				7,1	4	1,5	1,5
6,6b	≥ 90	7,7	6,6	7,7	6,6	1,5	1,5	7,7	6,6	1,5	1,5	7,7	6,6	1,5	1,5
9,2a	≥ 100	10,3	7,3	10,3	7,8	2	2	10,3	7,8	2	2	10,3	7,8	2	2
10,2a	≥ 98	11,3	7,3	11,3	7,8	2	2	11,3	7,8	2	2	11,3	7,8	2	2
14,5a	≥ 100	15,6	7,4	15,6	7,9	2	2	15,6	7,9	2	2	Wird nicht empfohlen			
Abkürzungen: W = Gesamtbreite Flansch, H = Gesamthöhe Flansch, R = Flanschradius, T = Flanschdicke															

Technische Informationen

Profil-typ	Profil ϕ (mm)	Leistung (nur Edelstahl)
5,0a 6,0a 6,6b	≥ 82 ≥ 82 ≥ 90	
4,0b 7,9b 14,5a	≥ 89 ≥ 108 ≥ 100	
10,2a 11,4b	≥ 98 ≥ 180	

1. Ermitteln Sie den **Anwendungs- oder Prüfdruck**.
2. Ermitteln Sie die **max. Betriebstemperatur**, der die Profilschelle ausgesetzt sein wird. (Hinweis: Die in diesem Katalog vorgestellten Profilschellen sind für eine Betriebstemperatur von max. 400 °C ausgelegt!)
3. Errechnen Sie den benötigten Innendurchmesser des Profils wie folgt:
Flansch-Außendurchmesser + 3 mm
4. Prüfen Sie anhand der Diagramme links, ob die von Ihnen ausgewählte Profildicke ausreicht: (Hinweis: Das Ergebnis stellt lediglich einen ersten Näherungswert bezogen auf statische Drücke und ideale Betriebsbedingungen dar).

Weitere Einflussfaktoren können hinzukommen, z. B.:

- Form und Material der Dichtung
- Rauigkeit der Flanschoberfläche
- Betriebstemperaturen
- Biegemomente
- Druckstöße/Schwingungen
- Sicherheitsanforderungen

Hieraus kann sich die Notwendigkeit für ein dickeres Profil ableiten.

5. Die folgenden Tabellen geben Auskunft über die Anzugsmomente für die verschiedenen Verschlussarten und Bolzengrößen.
- 5.1. Empfohlenes Anzugsmoment für STC & QRC Verschlüsse:

Bandbreite	Schraube	Anzugsmoment
20 mm	M 6	6 Nm +/-1
25 mm	M 8	12 Nm +/-1

Anwendungsbeispiel:

- Betriebsdruck: 4 bar (statisch)
- Temperatur: 20 °C
- Profiltyp: 4,0b
- Profildicke: 1,5 mm
- Flanschdurchmesser: ϕ 197 mm
- Profil-Innendurchmesser: ϕ 200 mm

Max. zulässiger Druck bei 20 °C:

- 5,4 bar > 4 bar, i. O.

NORMACONNECT®

Anwendungsbereiche

NORMACONNECT® V-Profilshellen sind schnell lösbare Verbindungselemente für Flansche und stellen eine wirtschaftliche Alternative zu konventionellen, geschraubten Flanschverbindungen dar.



Automobil:
Verbindung Turbolader –
Katalysator

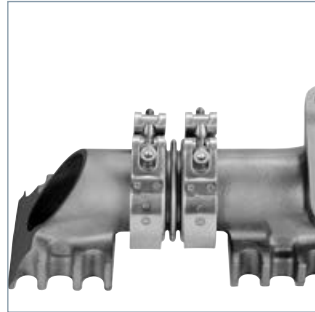

Automobil:
Auspuffkrümmer



Industrie:
Schüttgutbehälter



Industrie:
Bypass-Filter



Die NORMACONNECT® V QRC sind mit einem einzigartigen Schnellverschluss für eine schnelle Montage ausgestattet.

Vorteile auf einen Blick

- Gewindebolzen ermöglichen die Montage mit einer Hand
- Leichte Verbindung im Vergleich zur Schraubverbindung
- Anpassungsfähig an Flansche, die leicht außerhalb der Toleranz liegen

Werkstoffe

W4

NORMACONNECT® V QRC								
Bezeichnung	Ø DN (mm)	Profilabmessungen						W4 Artikel-Nr.
		w1 (mm)	w2 (mm)	h1 (mm)	h2 (mm)	Ø1 (mm)	Ø2 (mm)	
V-QRC 077	77	6,6	-	4,7	-	40°	-	0633 0580 077
V-QRC 077	77	8,2	17	4,0	-	40°	-	0633 0578 077
V-QRC 080	80	4,5	13,6	5,8	7,5	40°	70°	0633 0579 080
V-QRC 080	80	8,7	-	5,8	7,6	40°	90°	0633 0577 080
V-QRC 082	82	4,3	13,6	4,0	7,0	40°	-	0633 2633 082
V-QRC 085	85	9	-	7,0	-	40°	-	0633 0576 085
V-QRC 097	97	7,9	-	5,2	-	40°	-	0633 0575 097
V-QRC 098	98	8,8	-	5,4	7,5	40°	90°	0633 3633 098
V-QRC 103	103	6,5	-	3,6	5,05	40°	90°	0633 0574 103
V-QRC 108	108	13,6	-	4,0	7,0	40°	-	0633 2633 108
V-QRC 112	112	6,5	-	7,8	-	40°	-	0633 4633 112
V-QRC 115	115	7,9	-	5,4	7,8	40°	90°	0633 2633 115
V-QRC 124	124	6,5	-	4,6	-	40°	-	0633 0571 124
V-QRC 131	131	6,5	20	7,2	-	40°	-	0633 4633 131
V-QRC 135	135	6,5	-	7,8	-	40°	-	0633 4633 135
V-QRC 143	143	7,9	-	5,8	7,5	40°	90°	0633 1633 143
V-QRC 145	145	6,5	-	7,8	-	40°	-	0633 4633 145
V-QRC 155	146	6,5	20	7,2	-	40°	-	0633 4633 146
V-QRC 152	152	9,2	-	6,8	-	40°	-	0633 0572 152
V-QRC 152	152	7,9	-	5,8	7,0	40°	90°	0633 1633 152
V-QRC 155	155	6,5	-	7,8	-	40°	-	0633 4633 155
V-QRC 179	179	7,9	-	5,3	7,5	40°	90°	0633 2633 179
V-QRC 185	185	7,9	-	5,8	7,5	40°	90°	0633 1633 185
V-QRC 317	317	7,9	-	5,8	7,5	40°	90°	0632 4632 317
NORMACONNECT® V STC								
V-STC 219	219	7,9	-	5,8	7,5	40°	90°	0632 2632 219
V-STC 404	404	6,5	-	7,8	-	40°	-	0632 4632 404



- 1 Flanschschraube
- 2 Bewegliche Mutter
- gewährleistet die Bewegung entlang der Schraubenachse, was zu geringeren Toleranzeinflüssen beim Anziehen führt
- 3 Unterlegscheibe gegen Verlust
- 4 Halbprofil
- 5 Federbrücke
- für eine einfache und schnelle Montage

NORMACONNECT®

Widersteht extremen Temperaturen bis zu 1.050 °C

NORMACONNECT® VPP Bridge wird in verschiedenen Abschnitten von Turbolader- sowie Abgassystemen eingesetzt. Die Schelle ist für hohe Spannkraften ausgelegt sowie für extrem hohe Temperaturen.

Vorteile auf einen Blick

- ✓ Für höhere Betriebstemperaturen als herkömmliche Profilschellen geeignet
- ✓ Schnelle und einfache Montage dank Federbrücke
- ✓ Besonders hohe Spannkraft
- ✓ Minimaler Platzbedarf bei der Montage

Anwendungen

- Abgasanlagen
- Turbolader Anbindung

Werkstoffe

W1	W2	W3	W4	W5
				x

Technische Zeichnung

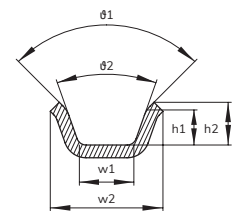

Technische Daten und Bestellhinweise

NORMACONNECT® VPP BRIDGE								
Bezeichnung	Ø DN (mm)	Profilabmessungen						W5 Artikel-Nr.
		w1 (mm)	w2 (mm)	h1 (mm)	h2 (mm)	Ø1 (mm)	Ø2 (mm)	
VPP Bridge 079	79	8,55	17,15	5,5	6,7	39°	90°	0168 0000 079
VPP Bridge 083	83	8,55	17,15	5,5	6,7	39°	90°	0168 0000 083
VPP Bridge 086	86	8,55	17,15	5,5	6,7	39°	90°	0168 0000 086
VPP Bridge 094	94	8,55	17,15	5,5	6,7	39°	90°	0168 0000 094
VPP Bridge 096	96	8,55	17,15	5,5	6,7	39°	90°	0168 0000 096
VPP Bridge 098	98	8,55	17,15	-	6,0	40°	-	0168 0000 098
VPP Bridge 101	101	8,55	17,15	5,8	7,2	39°	90°	0168 0000 101
VPP Bridge 107	107	8,55	17,15	5,5	6,7	39°	90°	0168 0000 107
VPP Bridge 113	113	8,55	17,15	5,5	6,7	39°	90°	0168 0000 113
VPP Bridge 120	120	8,55	17,15	5,5	6,7	39°	90°	0168 0000 120
VPP Bridge 138	138	8,55	17,15	5,3	6,7	39°	90°	0168 0000 138

NORMAFIX® – Befestigungen

Vielseitige Produkte für eine Fülle von Anwendungen

Die NORMAFIX® Schellen, Clips und Systeme zum Halten von Rohren, Kabeln, Kabelbäumen und Schläuchen sind einsatzbereit, wo auch immer sie benötigt werden – an Wänden, Decken oder Karosserien.





Glatte, runde Kanten

- einfacher im Umgang und sicherer in der Montage

Verschiedene Farben

- erhältlich in: Schwarz, Weiß, Rot, Gelb, Grün, Blau

Ruß im schwarzen Kabelbinderflansch beigemischt

- erhöhte Beständigkeit gegenüber UV-Strahlung
- für Einsatz im Freien geeignet

Schnelle und sichere Befestigung von Kabeln aus PA 6.6

NORMAFIX® Kabelbinder zum Sichern von Kabeln in Elektroinstallationen, bei industrieller Verkabelung, im Automobilssektor usw. Gefertigt aus Polyamid 6.6. Beständig gegenüber extremen Temperaturen und einer Vielzahl von äußeren Einflüssen. Schnelle und sichere Montage. Der schwarze Kabelbinder bietet ausgezeichnete Beständigkeit gegenüber UV-Strahlung, dank beigefügtem „Ruß“.



NORMAFIX®

Vorteile auf einen Blick

- ✓ Aus Polyamid 6.6 für optimale Beständigkeit gegenüber extremen Temperaturen, Basen, Ölen, Fetten usw.
- ✓ Gebogene Rundspitze ermöglicht einfaches Einführen durch den Kopf des Kabelbinders
- ✓ Material mit geringem Reibungskoeffizient ermöglicht eine schnellere Montage

Anwendungen

- Elektroinstallationen
- Industrielle Verkabelung
- Automobilverkabelung
- Marineverkabelung
- Plattenbau
- Spezialanwendungen

Werkstoffe

Eigenschaften des Werkstoffs Polyamid PA 6.6

Betriebstemperatur:	-45 °C bis 85 °C
Anzugstemperatur:	-10 °C bis 60 °C
Max. zulässiger Punkt:	120 °C*
Schmelztemperatur:	256 °C
Sauerstoffgrenzindex (LOI):	27 %
Feuchterückgewinnung:	2,7 % bis 50 % relative Feuchte

Halogenfrei: bewertet nach EN 50146.

Flammbeständigkeit nach UL 94-V2

Beständigkeit gegenüber äußeren Einflüssen

- Ausgezeichnete Beständigkeit gegenüber aromatischen Lösungsmitteln, Basen, Ölen, Fetten, Mineralölprodukten.
- Nur begrenzt für Kontakt mit Säuren geeignet.
- Nicht beständig gegenüber Phenol und chlorhaltigen Lösungsmitteln.
- Beständigkeit gegenüber UV (schwarze Kabelbinder)**

Informationen

EU-Richtlinien

Das für die Fertigung unserer Kabelbinder verwendete Material erfüllt nachfolgende EU-Richtlinien:

- 2000/53/EC (VHU)
- 2002/65/UE (RoHS)
- 2002/96/EC (DEEE)
- 2006/95/EC

* (für kurze Zeit)

** Den schwarzen Kabelbindern wurde Ruß beigemischt. Daher verfügen sie über UV-Beständigkeit nach Norm ISO QUV-B 4892 (150 Stunden), was einer Sonnenlicht-einstrahlung von 3 Jahren entspricht. Sie werden daher insbesondere für Anwendungen im Freien empfohlen.

Technische Daten und Bestellhinweise

NORMAFIX® KABELBINDER										
Bandbreite in mm	Bezeichnung	Länge in mm	Maximaler Durchmesser in mm	Zugfestigkeit in kg	Weiß Artikel-Nr.	Schwarz Artikel-Nr.	Rot Artikel-Nr.	Gelb Artikel-Nr.	Grün Artikel-Nr.	Blau Artikel-Nr.
2,5	KABELBINDER 2,5 x 98	98	21	8	0860 0110 201	0860 0210 201	0860 0310 201	0860 0320 201	0860 0330 201	0860 0340 201
2,6	KABELBINDER 2,6 x 160	160	40	8	0860 0110 302	0860 0210 302				
3,5	KABELBINDER 3,5 x 140	140	35	13	0860 0110 401	0860 0210 401	0860 0310 401	0860 0320 401	0860 0330 401	0860 0340 401
	KABELBINDER 3,5 x 200	200	50	13	0860 0110 402	0860 0210 402	0860 0310 402	0860 0320 402	0860 0330 402	0860 0340 402
	KABELBINDER 3,5 x 290	290	80	13	0860 0110 403	0860 0210 403				
	KABELBINDER 3,5 x 370	370	103	13	0860 0110 404	0860 0210 404				
4,5	KABELBINDER 4,5 x 120	120	24	20	0860 0110 501	0860 0210 501				
	KABELBINDER 4,5 x 160	160	40	20	0860 0110 502	0860 0210 502				
	KABELBINDER 4,5 x 200	200	50	22	0860 0110 602	0860 0210 602	0860 0310 601	0860 0320 601	0860 0330 601	0860 0340 601
4,8	KABELBINDER 4,8 x 178	178	45	22	0860 0110 601	0860 0210 601				
	KABELBINDER 4,8 x 250	250	68	22	0860 0110 603	0860 0210 603				
4,5	KABELBINDER 4,5 x 290	290	79	22	0860 0110 604	0860 0210 604	0860 0310 602	0860 0320 602	0860 0330 602	0860 0340 602
	KABELBINDER 4,5 x 360	360	103	22	0860 0110 605	0860 0210 605				
4,8	KABELBINDER 4,8 x 390	390	106	22	0860 0110 606	0860 0210 606				
7,8	KABELBINDER 7,8 x 180	180	45	55	0860 0110 702	0860 0210 702				
	KABELBINDER 7,8 x 240	240	63	55	0860 0110 703	0860 0210 703				
	KABELBINDER 7,8 x 300	300	80	55	0860 0110 704	0860 0210 704				
	KABELBINDER 7,8 x 365	365	100	55	0860 0110 705	0860 0210 705				
7,5	KABELBINDER 7,5 x 450	450	130	55	0860 0110 706	0860 0210 706				
	KABELBINDER 7,5 x 540	540	158	55	0860 0110 707	0860 0210 707				
	KABELBINDER 7,5 x 750	750	200	55	0860 0110 708	0860 0210 708				
	KABELBINDER 7,5 x 800	800	233	77	0860 0110 801	0860 0210 801				
12,5	KABELBINDER 12,5 x 500	500	143	110	0860 0110 902	0860 0210 902				
	KABELBINDER 12,5 x 1000	1000	302	110	0860 0110 905	0860 0210 905				



Siehe Seiten 192 und 197

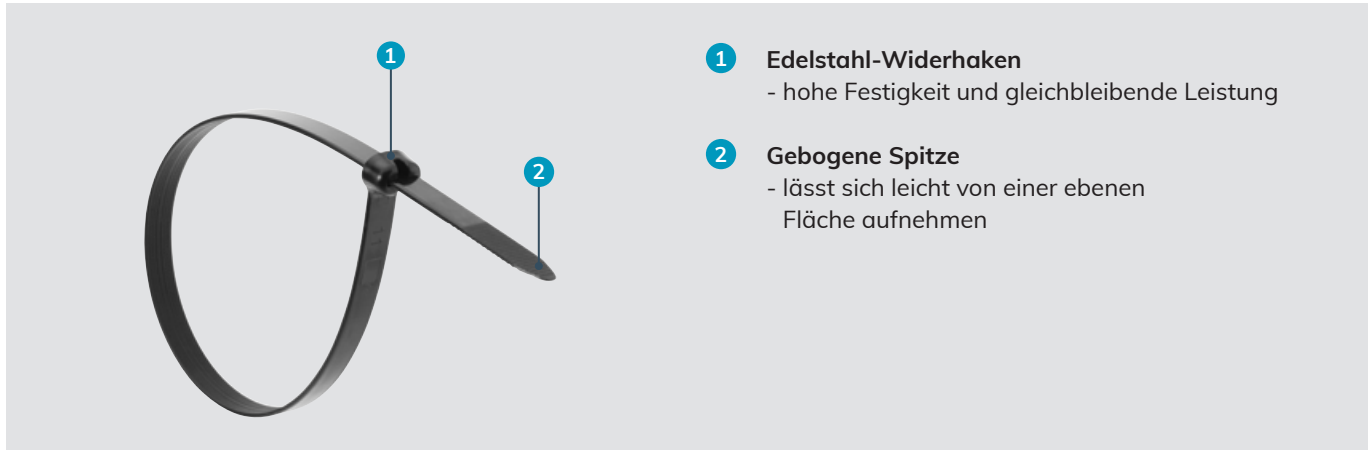

- 1 Edelstahl-Widerhaken**
- hohe Festigkeit und gleichbleibende Leistung
- 2 Gebogene Spitze**
- lässt sich leicht von einer ebenen Fläche aufnehmen

Kabelbinder für hochfeste Verbindungen

Dieser Kabelbinder aus Nylon 66 mit Widerhaken aus Edelstahl 304 ist die optimale Wahl für Anwendungen, die eine hohe Festigkeit verlangen.

Vorteile auf einen Blick

- ✓ Edelstahl-Widerhaken bietet gleichbleibende Leistung und Zuverlässigkeit sowie stufenlose Verstellbarkeit über den gesamten Bereich
- ✓ Hohe Festigkeit und leichtes Einfädeln
- ✓ Strukturierter Bandkörper verhindert seitliche Bewegungen auf dem Kabelbündel
- ✓ Gebogene Spitze lässt sich leicht von einer ebenen Fläche aufnehmen und ermöglicht ein schnelleres Einführen zur Verkürzung der Montagezeit

Anwendungen

- Elektroinstallationen
- Industrielle Verkabelung
- Automobilverkabelung
- Marineverkabelung
- Plattenbau
- Spezialanwendungen

Werkstoffe

Band: Nylon 66
Widerhaken: SS 304 (W4)

Informationen

Unsere Kabelbinder erfüllen nachfolgende Richtlinien:

- ABS (Produktzulassung)
- CE (Konformitätsbescheinigung)
- UL62275 (Kabelführungssysteme)
- Lloyd's Register
- DNV
- DNV GL
- RoHS

Merkmale

Material Widerhaken: Edelstahl 304
 Betriebstemperatur: -40 °C bis +85 °C
 Farbe: Schwarz und Weiß
 Flammbeständigkeit: UL94V-2
 Weitere Eigenschaften: Halogenfrei, UV-beständig (schwarze Kabelbinder)

Technische Daten und Bestellhinweise

NORMAFIX® KABELBINDER MIT METALLWIDERHAKEN			
Bandbreite in mm	Bezeichnung	Länge in mm	Schwarz Artikel-Nr.
2,4	KABELBINDER MIT METALLWIDERHAKEN 2,4 X 102	102	0892 7118 001
	KABELBINDER MIT METALLWIDERHAKEN 2,4 X 201	201	0892 7118 003
3,6	KABELBINDER MIT METALLWIDERHAKEN 3,6 X 155	155	0892 7118 006
	KABELBINDER MIT METALLWIDERHAKEN 3,6 X 200	200	0892 7118 009
	KABELBINDER MIT METALLWIDERHAKEN 3,6 X 284	284	0892 7118 007
4,8	KABELBINDER MIT METALLWIDERHAKEN 4,8 X 186	186	0892 7118 011
	KABELBINDER MIT METALLWIDERHAKEN 4,8 X 250	250	0892 7118 010
	KABELBINDER MIT METALLWIDERHAKEN 4,8 X 295	295	0892 7118 012
	KABELBINDER MIT METALLWIDERHAKEN 4,8 X 361	361	0892 7118 013
7,0	KABELBINDER MIT METALLWIDERHAKEN 7,0 X 221	221	0892 7118 016
	KABELBINDER MIT METALLWIDERHAKEN 7,0 X 378	378	0892 7118 018
	KABELBINDER MIT METALLWIDERHAKEN 7,0 X 699	699	0892 7118 021



Siehe Seiten 192 und 197



- 1 Kugerverschlussystem**
- für schnelle Montage
- 2 Keine Schnittkanten**
- verhindert Beschädigung der Kabelisolierung

Kabelbinder für hochfeste Verbindungen

Hergestellt aus Edelstahl AISI 304 oder AISI 316 mit Kugerverschlussystem für schnelle Installation und geringen Kraftaufwand beim Einführen. Dieser Kabelbinder zeichnet sich durch eine ausgezeichnete Beständigkeit gegen hohe Temperaturen, Feuer und Korrosion aus.

Vorteile auf einen Blick

- Selbstsicherndes Kugerverschlussystem beschleunigt die Montage
- Komplett aus hochwertigem Edelstahl hergestellt, ausgezeichnete Korrosions- und UV-Beständigkeit

Informationen

Unsere Kabelbinder erfüllen nachfolgende Richtlinien:

- ABS (Produktzulassung)
- CE (Konformitätsbescheinigung)
- UL62275 (Kabelführungssysteme)
- Lloyd's Register
- DNV
- DNV GL
- RoHS

Merkmale

Komplett aus Edelstahl gefertigt
 Betriebstemperatur: -80 °C bis +300 °C
 Flammbeständigkeit: Feuerbeständig
 Weitere Eigenschaften: UV-beständig

Anwendungen

- Befestigen von Kabeln und Leitungen im Schiffsbau, Offshore-Bereich, petrochemische Anlagen, Bohrinseln und Umgebungen mit Brandrisiko.
- Wird in der Elektroinstallation zur Befestigung von Metallschildern verwendet, die im Brandfall erhalten bleiben müssen.
- Installationen, die hohe mechanische- und UV-Beständigkeit erfordern (Photovoltaik).

Werkstoffe

Band: Edelstahl AISI 304 oder 316



Siehe Seite 192

Technische Daten und Bestellhinweise

NORMAFIX® EDELSTAHL-KABELBINDER MIT KUGELVERSCHLUSSSYSTEM				
Bandbreite in mm	Bezeichnung	Länge in mm	W4 Artikel-Nr.	W5 Artikel-Nr.
4,6	EDELSTAHL-KABELBINDER MIT KUGELVERSCHLUSSSYSTEM 4,6x200	200	0892 7012 002	0892 7012 047
	EDELSTAHL-KABELBINDER MIT KUGELVERSCHLUSSSYSTEM 4,6x250	250	0892 7012 003	0892 7012 048
	EDELSTAHL-KABELBINDER MIT KUGELVERSCHLUSSSYSTEM 4,6x350	350	0892 7012 005	0892 7012 049
	EDELSTAHL-KABELBINDER MIT KUGELVERSCHLUSSSYSTEM 4,6x450	450	0892 7012 007	0892 7012 050
	EDELSTAHL-KABELBINDER MIT KUGELVERSCHLUSSSYSTEM 4,6x650	650	0892 7012 042	0892 7012 051
	EDELSTAHL-KABELBINDER MIT KUGELVERSCHLUSSSYSTEM 4,6x800	800	0892 7012 043	0892 7012 052
	7,8	EDELSTAHL-KABELBINDER MIT KUGELVERSCHLUSSSYSTEM 7,6x200	200	0892 7012 010
EDELSTAHL-KABELBINDER MIT KUGELVERSCHLUSSSYSTEM 7,6x250		250	0892 7012 011	0892 7012 054
EDELSTAHL-KABELBINDER MIT KUGELVERSCHLUSSSYSTEM 7,6x350		350	0892 7012 013	0892 7012 055
EDELSTAHL-KABELBINDER MIT KUGELVERSCHLUSSSYSTEM 7,6x500		500	0892 7012 016	0892 7012 056
EDELSTAHL-KABELBINDER MIT KUGELVERSCHLUSSSYSTEM 7,6x650		650	0892 7012 044	0892 7012 057
EDELSTAHL-KABELBINDER MIT KUGELVERSCHLUSSSYSTEM 7,6x800		800	0892 7012 045	0892 7012 058
EDELSTAHL-KABELBINDER MIT KUGELVERSCHLUSSSYSTEM 7,6x1000		1000	0892 7012 046	0892 7012 059

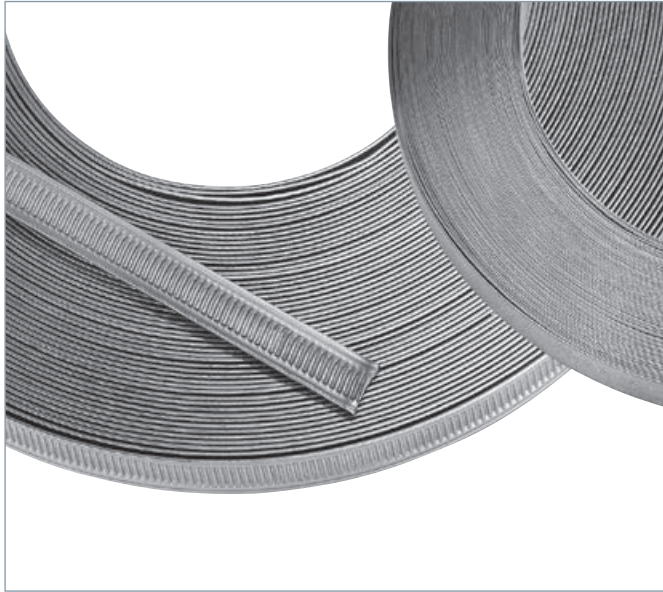

Endlosband, glatt oder durchgehend geprägt verfügbar

4 verschiedene Verschlusstypen für die unterschiedlichsten Anwendungen



Endlos-Spannbandsystem

Das NORMAFIX® NORMETTA® ist ein System bestehend aus einem Endlosband, das sich unterschiedlichen Objekten in Form und Größe anpassen kann. Als Verschluss stehen 4 verschiedene Typen zur Auswahl. Das System eignet sich besonders für Befestigungs- und Reparaturzwecke unter schwierigen und außergewöhnlichen Bedingungen.

Vorteile auf einen Blick

- ✓ Flexibel und vielseitig
- ✓ Unter schwierigen Bedingungen montierbar

Werkstoffe

W1	W2	W3	W4	W5
	x	x	x	

Anwendungen

- Bewässerungssysteme
- Schienenfahrzeugindustrie
- Baumaschinen
- Pumpen und Filter
- Rückhalteanwendungen;
- Abdichtung von Rohren bei Reparaturarbeiten
- Befestigung von Schildern und Behältern
- Halten und Binden von Rohren



Produkt- und Verschlusstypen

Das Endlosband ist in drei verschiedenen Ausführungen erhältlich: glattes Band, geprägtes Band oder perforiertes Band. Je nach Ausführung haben Sie eine unterschiedliche Auswahl an Bandbreiten, Materialqualitäten und Verschlussarten.

Glattes Band



Zur Verwendung mit Verschlusstyp NB-D W4 und NB-H W4.

NORMAFIX® NORMETTA® GLATTES BAND				
Bandbreite in mm	Stärke in mm	Bezeichnung	Länge in m	W4 Artikel-Nr.
9	0,5	NORMETTA GLATTES BAND 30M/9 W4	30	0560 8554 009
13	0,7	NORMETTA GLATTES BAND 30M/13 W4	30	0560 8553 013
16	0,7	NORMETTA GLATTES BAND 30M/16 W4	30	0560 8553 016
19	0,7	NORMETTA GLATTES BAND 30M/19 W4	30	0560 8553 019

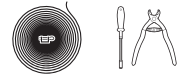

Siehe Seiten 186 und 192

Geprägtes Band



Zur Verwendung mit Verschlusstyp NB-G W3

NORMAFIX® NORMETTA® GEPRÄGTES BAND					
Bandbreite in mm	Stärke in mm	Bezeichnung	Länge in m	Zugfestigkeit in N	W3 Artikel-Nr.
12	0,8	NORMETTA GEPRÄGTES BAND 30M/12 W3	30	2600 N	0560 8566 003



Siehe Seite 192

Perforiertes Band



Zur Verwendung mit Verschlusstyp NB-K W2.

NORMAFIX® NORMETTA® PERFORIERTES BAND						
Bandbreite in mm	Stärke in mm	Bezeichnung	Länge in m	Zugfestigkeit in N	W2 Artikel-Nr.	W4 Artikel-Nr.
8	0,6	NORMETTA PERFORIERTES BAND 25M/8 W2	25	790 N	0817 7020 001	
	0,6	NORMETTA PERFORIERTES BAND 25M/8 W4	25	790 N		0817 7022 001
13	0,6	NORMETTA PERFORIERTES BAND 25M/13 W4	25	850 N		0817 7022 002
14	0,6	NORMETTA PERFORIERTES BAND 25M/14 W2	25	850 N	0817 7020 002	



Siehe Seite 192

NB-D



Verschlusstyp NB-D

Geeignet für die Befestigung von Schildern und Behältern an Rohren und Schläuchen, sowie zum Zusammenbinden von Schläuchen. Für Bänder: 9, 13, 16, 19 mm
 Erforderliche Werkzeuge: Spann- und Abschneidwerkzeug, Hammer

NORMAFIX® NB-D		
Für Bandbreite in mm	Bezeichnung	W4 Artikel-Nr.
9	NB-D/9	0560 8550 009
13	NB-D/13	0560 8550 013
16	NB-D/16	0560 8550 016
19	NB-D/19	0560 8550 019



Siehe Seite 192

NB-G



Verschlusstyp NB-G

Geeignet für Anwendungen mit beengten Montagebedingungen.
 Wiederverwendbar.
 Für geprägte Bänder.
 Erforderliche Werkzeuge: Schraubendreher oder Steckschlüssel SW7 und Bleischere

NORMAFIX® NB-G		
Für Bandbreite in mm	Bezeichnung	W3 Artikel-Nr.
12	NB-G/12	0560 8565 003

NB-H



Verschlusstyp NB-H

Ein verstellbarer Schnelllöse-Verschluss für eine schnelle und einfache Montage und Demontage. Wiederverwendbar.

Für Bänder: 16 und 19 mm

Erforderliche Werkzeuge: Schraubendreher und Blechschere

NORMAFIX® NB-H			
Für Bandbreite in mm	Maximaler Durchmesser in mm	Bezeichnung	W1 Artikel-Nr.
16 / 19	124	NB-H/124	0560 8558 124
	400	NB-H/400	0560 8558 400
	800	NB-H/800	0560 8558 800

NB-K



Verschlusstyp NB-K

Für die Befestigung hängender Belüftungsschläuche.

Für Bänder: 8, 13, 14 mm

Erforderliche Werkzeuge: Schraubendreher

NORMAFIX® NB-K			
Für Bandbreite in mm	Bezeichnung	W2 Artikel-Nr.	W4 Artikel-Nr.
8	NB-K/8	0817 7019 003	0817 7021 003
13	NB-K/13		0817 7021 004
14	NB-K/14	0817 7019 004	



- 1 Formschlüssiges und anpassungsfähiges Band**
- 2 Verstärkte Bandenden**
 - stärken das Band; verhindern das Ausreißen oder Lockern im Befestigungsbereich bei äußerst hohen mechanischen Belastungen
- 3 Optional ohne Gummiprofil lieferbar (RS)**
 - verbesserter Formschluss zwischen Schelle und Spannkörper
 - schalldämmend

Rohrhalterungsschellen nach DIN 3016

NORMAFIX® RS/RSGU-Rohrhalterungsschellen eignen sich für alle Arten von Befestigungs- und Halterungsanwendungen: für Rohre, Kabel, Kabelbäume, Kabelschutzrohre, Schläuche und sonstige Leitungen.

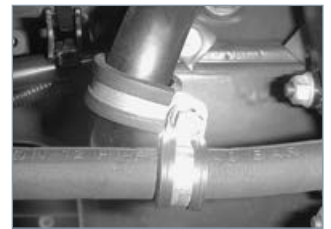

Vorteile auf einen Blick

- Einfache Montage und sichere Befestigung
- Verstärkte Bandenden für äußerst hohe mechanische Belastungen
- Gummiprofil schützt vor Vibrationen und Kriechwasser, ist schalldämmend und schützt vor Kontaktkorrosion

Anwendungen

- Maschinenbau
- Schienenfahrzeugindustrie
- Weiße Ware
- Landmaschinen
- Chemische Industrie
- Baumaschinen
- Bewässerungssysteme
- Motorenbau
- Schiffbau
- Pumpen und Filter
- Lebensmittel- und Getränkeindustrie
- Bergbau

Werkstoffe

W1	W2	W3	W4	W5
x		x*	x*	x

* W3 und W4 auf Anfrage

Schrauben

Schrauben und Muttern gehören nicht zum Lieferumfang.

Wir empfehlen:

Für NORMAFIX® RSGU mit 12 mm Bandbreite:

Schraube M5

Für NORMAFIX® RSGU mit 15 mm Bandbreite:

Schraube M6

Für NORMAFIX® RSGU mit 20 mm Bandbreite:

Schraube M8

Gummiprofil

Materialeigenschaften des EPDM-Gummiprofils		
Zugfestigkeit [N/mm ²]		Min. 8
Bruchdehnung [%]		350
Shore-Härte A		70 ± 5
Temperatur [°C]		-40 bis +120
Beständigkeit gegenüber:	Witterung/Ozon	Sehr gut
	Alterung/UV	Sehr gut
	Kraftstofflagerung	Nicht geeignet
	Lagerung in Ölen und Fetten	Nicht geeignet
	Alkohole	Gut
	Säuren	Gut
	Basen	Gut

Silikon-Gummiprofil ebenso auf Anfrage erhältlich.

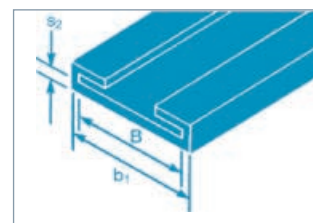

B = Bandbreite der Schelle

b₁ = Bandbreite in mm

s₂ = Materialstärke in mm

Technische Daten und Bestellhinweise

NORMAFIX® RSGU 1								
Bandbreite in mm	Bezeichnung	Spannbereiche		h1 ~ in mm	b1 in mm	s2 in mm	W1 Artikel-Nr.	W5 Artikel-Nr.
		in mm	in Zoll					
12	RSGU1. 6/12	6	1/4"	8,0+	15,0	1,2	0941 8912 006	0941 7712 006
	RSGU1. 8/12	8	5/16"	8,0+	15,0	1,2	0941 8912 008	0941 7712 008
	RSGU1. 10/12	10	3/8"	8,0+	15,0	1,2	0941 8912 010	0941 7712 010
	RSGU1. 12/12	12	1/2"	8,0+	15,0	1,2	0941 8912 012	0941 7712 012
	RSGU1. 13/12	13	1/2"	8,0+	15,0	1,2	0941 8912 013	0941 7712 013
	RSGU1. 14/12	14	9/16"	8,0+	15,0	1,2	0941 8912 014	0941 7712 014
	RSGU1. 15/12	15	5/8"	8,0+	15,0	1,2	0941 8912 015	0941 7712 015
	RSGU1. 16/12	16	5/8"	8,0+	15,0	1,2	0941 8912 016	0941 7712 016
	RSGU1. 18/12	18	3/4"	8,0+	15,0	1,2	0941 8912 018	0941 7712 018
	RSGU1. 19/12	19	3/4"	8,0+	15,0	1,2	0941 8912 019	0941 7712 019
	RSGU1. 20/12	20	13/16"	8,0+	15,0	1,2	0941 8912 020	0941 7712 020
	RSGU1. 21/12	21	13/16"	8,0+	15,0	1,2	0941 8912 021	0941 7712 021
RSGU1. 22/12	22	7/8"	8,0+	15,0	1,2	0941 8912 022	0941 7712 022	
15	RSGU1. 6/15	6	1/4"	11,2+	18,5	1,5	0941 8915 006	0941 7715 006
	RSGU1. 8/15	8	5/16"	11,2+	18,5	1,5	0941 8915 008	0941 7715 008
	RSGU1. 10/15	10	3/8"	11,2+	18,5	1,5	0941 8915 010	0941 7715 010
	RSGU1. 12/15	12	1/2"	11,2+	18,5	1,5	0941 8915 012	0941 7715 012
	RSGU1. 13/15	13	1/2"	11,2+	18,5	1,5	0941 8915 013	0941 7715 013
	RSGU1. 14/15	14	9/16"	11,2+	18,5	1,5	0941 8915 014	0941 7715 014
	RSGU1. 15/15	15	5/8"	11,2+	18,5	1,5	0941 8915 015	0941 7715 015
	RSGU1. 16/15	16	5/8"	11,2+	18,5	1,5	0941 8915 016	0941 7715 016
	RSGU1. 18/15	18	3/4"	11,2+	18,5	1,5	0941 8915 018	0941 7715 018
	RSGU1. 19/15	19	3/4"	11,2+	18,5	1,5	0941 8915 019	0941 7715 019
	RSGU1. 20/15	20	13/16"	11,2+	18,5	1,5	0941 8915 020	0941 7715 020
	RSGU1. 21/15	21	13/16"	11,2+	18,5	1,5	0941 8915 021	0941 7715 021
	RSGU1. 22/15	22	7/8"	11,2+	18,5	1,5	0941 8915 022	0941 7715 022
	RSGU1. 23/15	23	7/8"	11,2+	18,5	1,5	0941 8915 023	0941 7715 023
	RSGU1. 25/15	25	1"	11,2+	18,5	1,5	0941 8915 025	0941 7715 025
	RSGU1. 26/15	26	11/16"	11,2+	18,5	1,5	0941 8915 026	0941 7715 026
	RSGU1. 28/15	28	11/8"	11,2+	18,5	1,5	0941 8915 028	0941 7715 028
	RSGU1. 30/15	30	13/16"	11,2+	18,5	1,5	0941 8915 030	0941 7715 030
RSGU1. 32/15	32	11/4"	11,2+	18,5	1,5	0941 8915 032	0941 7715 032	
RSGU1. 34/15	34	15/16"	11,2+	18,5	1,5	0941 8915 034	0941 7715 034	
RSGU1. 35/15	35	13/8"	11,2+	18,5	1,5	0941 8915 035	0941 7715 035	
20	RSGU1. 10/20	10	3/8"	14,5+	25,0	2,0	0941 8920 010	0941 7720 010
	RSGU1. 12/20	12	1/2"	14,5+	25,0	2,0	0941 8920 012	0941 7720 012
	RSGU1. 13/20	13	1/2"	14,5+	25,0	2,0	0941 8920 013	0941 7720 013
	RSGU1. 14/20	14	9/16"	14,5+	25,0	2,0	0941 8920 014	0941 7720 014
	RSGU1. 15/20	15	5/8"	14,5+	25,0	2,0	0941 8920 015	0941 7720 015
	RSGU1. 16/20	16	5/8"	14,5+	25,0	2,0	0941 8920 016	0941 7720 016
	RSGU1. 18/20	18	3/4"	14,5+	25,0	2,0	0941 8920 018	0941 7720 018
	RSGU1. 19/20	19	3/4"	14,5+	25,0	2,0	0941 8920 019	0941 7720 019
	RSGU1. 20/20	20	13/16"	14,5+	25,0	2,0	0941 8920 020	0941 7720 020
	RSGU1. 22/20	22	7/8"	14,5+	25,0	2,0	0941 8920 022	0941 7720 022
	RSGU1. 23/20	23	7/8"	14,5+	25,0	2,0	0941 8920 023	0941 7720 023
	RSGU1. 24/20	24	15/16"	14,5+	25,0	2,0	0941 8920 024	0941 7720 024
	RSGU1. 25/20	25	1"	14,5+	25,0	2,0	0941 8920 025	0941 7720 025
	RSGU1. 28/20	28	11/8"	14,5+	25,0	2,0	0941 8920 028	0941 7720 028
	RSGU1. 30/20	30	13/16"	14,5+	25,0	2,0	0941 8920 030	0941 7720 030
	RSGU1. 32/20	32	11/4"	14,5+	25,0	2,0	0941 8920 032	0941 7720 032
	RSGU1. 34/20	34	15/16"	14,5+	25,0	2,0	0941 8920 034	0941 7720 034
	RSGU1. 35/20	35	13/8"	14,5+	25,0	2,0	0941 8920 035	0941 7720 035
RSGU1. 36/20	36	17/16"	14,5+	25,0	2,0	0941 8920 036	0941 7720 036	
RSGU1. 38/20	38	11/2"	14,5+	25,0	2,0	0941 8920 038	0941 7720 038	
RSGU1. 40/20	40	19/16"	14,5+	25,0	2,0	0941 8920 040	0941 7720 040	

Bandbreite 9 mm und 25 mm serienmäßig verfügbar
 Weitere Durchmesser auf Anfrage erhältlich
 Alternative Gummiprofile (z. B. Silikon) auf Anfrage erhältlich

RSGU 0



NORMAFIX® RSGU 0					
Bandbreite in mm	Min. Spannungsbereich (mm)	Gummimanschette			
		Bandbreite (mm)	Stärke (mm)	EPDM	Silikon
9	4	12,5	1,0	•	–
12	4	15,0	1,2	•	•
15	5	18,5	1,5	•	•
20	10	25,0	2,0	•	•
25	15	31,0	3,0	•	•

Auf Anfrage erhältlich



Siehe Seite 194

RSGU 2



NORMAFIX® RSGU 2					
Bandbreite in mm	Min. Spannungsbereich (mm)	Gummimanschette			
		Bandbreite (mm)	Stärke (mm)	EPDM	Silikon
9	4	12,5	1,0	•	–
12	4	15,0	1,2	•	•
15	5	18,5	1,5	•	•
20	10	25,0	2,0	•	•
25	15	31,0	3,0	•	•

Auf Anfrage erhältlich



Siehe Seite 194

RSGUV 1



Die NORMAFIX® RSGUV 1 kann auf dem Schlauch vorpositioniert werden. Die Verschlussvorrichtung hält die RSGUV 1 sicher am Platz, wenn sie vor der Endmontage gelagert oder transportiert werden muss.

Erhältlich in Bandbreiten von 15 und 20 mm mit denselben Abmessungen wie unsere RSGU 1. Dieses System kann nur mit einem Spezialwerkzeug befestigt werden.

Vorteile auf einen Blick

- Sichere Vormontage auf dem Schlauch
- Kein versehentliches Öffnen der Schelle beim Gebrauch oder Transport

Materialien

W1, W3, W4, W5



Siehe Seite 194

RS 1



NORMAFIX® RS 1									
Bandbreite in mm	Bezeichnung	Spannbereiche		d in mm	h1 ~ in mm	l in mm	s in mm	W1 Artikel-Nr.	W5 Artikel-Nr.
		in mm	in Zoll						
12	RS 1. 6/12	6	1/4"	5,3 (M5)	6,8+	5,0	0,5	0411 8912 006	0411 7712 006
	RS 1. 8/12	8	5/16"	5,3 (M5)	6,8+	5,0	0,5	0411 8912 008	0411 7712 008
	RS 1. 10/12	10	3/8"	5,3 (M5)	6,8+	5,0	0,5	0411 8912 010	0411 7712 010
	RS 1. 12/12	12	1/2"	5,3 (M5)	6,8+	5,0	0,5	0411 8912 012	0411 7712 012
	RS 1. 13/12	13	1/2"	5,3 (M5)	6,8+	5,0	0,5	0411 8912 013	0411 7712 013
	RS 1. 14/12	14	9/16"	5,3 (M5)	6,8+	5,0	0,5	0411 8912 014	0411 7712 014
	RS 1. 15/12	15	5/8"	5,3 (M5)	6,8+	5,0	0,5	0411 8912 015	0411 7712 015
	RS 1. 16/12	16	5/8"	5,3 (M5)	6,8+	5,0	0,5	0411 8912 016	0411 7712 016
	RS 1. 18/12	18	3/4"	5,3 (M5)	6,8+	5,0	0,5	0411 8912 018	0411 7712 018
	RS 1. 19/12	19	3/4"	5,3 (M5)	6,8+	5,0	0,5	0411 8912 019	0411 7712 019
	RS 1. 20/12	20	13/16"	5,3 (M5)	6,8+	5,0	0,5	0411 8912 020	0411 7712 020
	RS 1. 21/12	21	13/16"	5,3 (M5)	6,8+	5,0	0,5	0411 8912 021	0411 7712 021
RS 1. 22/12	22	7/8"	5,3 (M5)	6,8+	5,0	0,5	0411 8912 022	0411 7712 022	
15	RS 1. 6/15	6	1/4"	6,4 (M6)	9,7+	6,0	0,6	0411 8915 006	0411 7715 006
	RS 1. 8/15	8	5/16"	6,4 (M6)	9,7+	6,0	0,6	0411 8915 008	0411 7715 008
	RS 1. 10/15	10	3/8"	6,4 (M6)	9,7+	6,0	0,6	0411 8915 010	0411 7715 010
	RS 1. 12/15	12	1/2"	6,4 (M6)	9,7+	6,0	0,6	0411 8915 012	0411 7715 012
	RS 1. 13/15	13	1/2"	6,4 (M6)	9,7+	6,0	0,6	0411 8915 013	0411 7715 013
	RS 1. 14/15	14	9/16"	6,4 (M6)	9,7+	6,0	0,8	0411 8915 014	0411 7715 014
	RS 1. 15/15	15	5/8"	6,4 (M6)	9,7+	6,0	0,8	0411 8915 015	0411 7715 015
	RS 1. 16/15	16	5/8"	6,4 (M6)	9,7+	6,0	0,8	0411 8915 016	0411 7715 016
	RS 1. 18/15	18	3/4"	6,4 (M6)	9,7+	6,0	0,8	0411 8915 018	0411 7715 018
	RS 1. 19/15	19	3/4"	6,4 (M6)	9,7+	6,0	0,8	0411 8915 019	0411 7715 019
	RS 1. 20/15	20	13/16"	6,4 (M6)	9,7+	6,0	0,8	0411 8915 020	0411 7715 020
	RS 1. 21/15	21	13/16"	6,4 (M6)	9,7+	6,0	0,8	0411 8915 021	0411 7715 021
	RS 1. 22/15	22	7/8"	6,4 (M6)	9,7+	6,0	0,8	0411 8915 022	0411 7715 022
	RS 1. 23/15	23	7/8"	6,4 (M6)	9,7+	6,0	0,8	0411 8915 023	0411 7715 023
	RS 1. 25/15	25	1"	6,4 (M6)	9,7+	6,0	0,8	0411 8915 025	0411 7715 025
	RS 1. 26/15	26	11/16"	6,4 (M6)	9,7+	6,0	0,8	0411 8915 026	0411 7715 026
	RS 1. 28/15	28	11/8"	6,4 (M6)	9,7+	6,0	0,8	0411 8915 028	0411 7715 028
	RS 1. 30/15	30	13/16"	6,4 (M6)	9,7+	6,0	0,8	0411 8915 030	0411 7715 030
RS 1. 32/15	32	11/4"	6,4 (M6)	9,7+	6,0	0,8	0411 8915 032	0411 7715 032	
RS 1. 34/15	34	15/16"	6,4 (M6)	9,7+	6,0	0,8	0411 8915 034	0411 7715 034	
RS 1. 35/15	35	13/8"	6,4 (M6)	9,7+	6,0	0,8	0411 8915 035	0411 7715 035	
20	RS 1. 10/20	10	3/8"	8,4 (M8)	12,5+	8,5	0,8	0411 8920 010	0411 7720 010
	RS 1. 12/20	12	1/2"	8,4 (M8)	12,5+	8,5	0,8	0411 8920 012	0411 7720 012
	RS 1. 13/20	13	1/2"	8,4 (M8)	12,5+	8,5	0,8	0411 8920 013	0411 7720 013
	RS 1. 14/20	14	9/16"	8,4 (M8)	12,5+	8,5	0,8	0411 8920 014	0411 7720 014
	RS 1. 15/20	15	5/8"	8,4 (M8)	12,5+	8,5	0,8	0411 8920 015	0411 7720 015
	RS 1. 16/20	16	5/8"	8,4 (M8)	12,5+	8,5	0,8	0411 8920 016	0411 7720 016
	RS 1. 18/20	18	3/4"	8,4 (M8)	12,5+	8,5	0,8	0411 8920 018	0411 7720 018
	RS 1. 19/20	19	3/4"	8,4 (M8)	12,5+	8,5	0,8	0411 8920 019	0411 7720 019
	RS 1. 20/20	20	13/16"	8,4 (M8)	12,5+	8,5	0,8	0411 8920 020	0411 7720 020
	RS 1. 22/20	22	7/8"	8,4 (M8)	12,5+	8,5	0,8	0411 8920 022	0411 7720 022
	RS 1. 23/20	23	7/8"	8,4 (M8)	12,5+	8,5	0,8	0411 8920 023	0411 7720 023
	RS 1. 24/20	24	15/16"	8,4 (M8)	12,5+	8,5	0,8	0411 8920 024	0411 7720 024
	RS 1. 25/20	25	1"	8,4 (M8)	12,5+	8,5	0,8	0411 8920 025	0411 7720 025
	RS 1. 28/20	28	11/8"	8,4 (M8)	12,5+	8,5	0,8	0411 8920 028	0411 7720 028
	RS 1. 30/20	30	13/16"	8,4 (M8)	12,5+	8,5	1,0	0411 8920 030	0411 7720 030
	RS 1. 32/20	32	11/4"	8,4 (M8)	12,5+	8,5	1,0	0411 8920 032	0411 7720 032
	RS 1. 34/20	34	15/16"	8,4 (M8)	12,5+	8,5	1,0	0411 8920 034	0411 7720 034
	RS 1. 35/20	35	13/8"	8,4 (M8)	12,5+	8,5	1,0	0411 8920 035	0411 7720 035
RS 1. 36/20	36	17/16"	8,4 (M8)	12,5+	8,5	1,0	0411 8920 036	0411 7720 036	
RS 1. 38/20	38	11/2"	8,4 (M8)	12,5+	8,5	1,0	0411 8920 038	0411 7720 038	
RS 1. 40/20	40	19/16"	8,4 (M8)	12,5+	8,5	1,0	0411 8920 040	0411 7720 040	

Bandbreite 9 mm und 25 mm
serienmäßig verfügbar
Weitere Durchmesser
auf Anfrage erhältlich

RS 0



NORMAFIX® RS 0				
Bandbreite in mm	Min. Spannungsbereich (mm)	Stärke (mm)		
		W1	W3	W5
9	5	0,4	0,4	0,4
12	5	0,5	0,5	0,5
15	8	... ø 14 = 0,6 from ø 15 = 0,8	0,6	0,6
20	15	... ø 25 = 0,8 from ø 26 = 1,0	0,8	0,8
25	20	... ø 49 = 1,0 from ø 50 = 1,25	1,0	1,0

Auf Anfrage erhältlich



Siehe Seite 194

RS 2



NORMAFIX® RS 2				
Bandbreite in mm	Min. Spannungsbereich (mm)	Stärke (mm)		
		W1	W3	W5
9	5	0,4	0,4	0,4
12	5	0,5	0,5	0,5
15	8	... ø 14 = 0,6 ab ø 15 = 0,8	0,6	0,6
20	15	... ø 25 = 0,8 ab ø 26 = 1,0	0,8	0,8
25	20	... ø 49 = 1,0 ab ø 50 = 1,25	1,0	1,0

Auf Anfrage erhältlich



Siehe Seite 194

RSV 1



Die NORMAFIX® RSV 1 kann auf dem Schlauch vorpositioniert werden. Die Verschlussvorrichtung hält die RSV 1 sicher am Platz, wenn sie vor der Endmontage gelagert oder transportiert werden muss.

Erhältlich in Bandbreiten von 15 und 20 mm mit denselben Abmessungen wie unsere RS 1. Dieses System kann nur mit einem Spezialwerkzeug befestigt werden.

Vorteile auf einen Blick

- Sichere Vormontage auf dem Schlauch
- Kein versehentliches Öffnen der Schelle beim Gebrauch oder Transport

Materialien

W1, W3, W4, W5



Siehe Seite 194

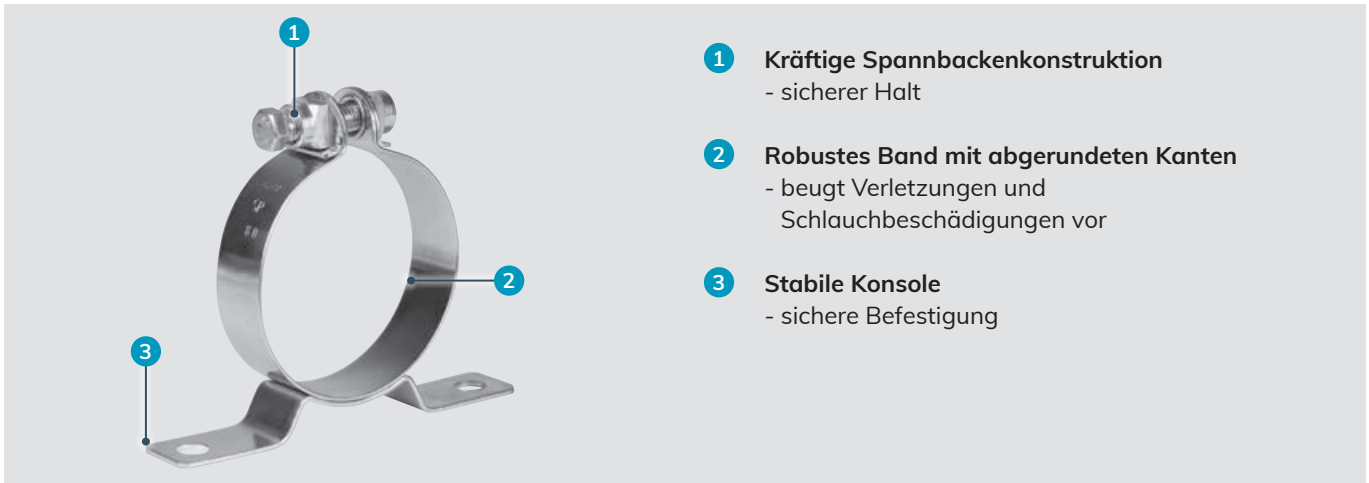

- 1 Kräftige Spannbackenkonstruktion**
- sicherer Halt
- 2 Robustes Band mit abgerundeten Kanten**
- beugt Verletzungen und Schlauchbeschädigungen vor
- 3 Stabile Konsole**
- sichere Befestigung

Halterungsschellen mit Konsole

NORMAFIX® HMK-Halterungsschellen mit Konsole werden eingesetzt, wenn eine hohe mechanische Kraft zur Befestigung von Behältern oder Rohren an Decken und Wänden sowie im Maschinen- und Anlagenbau erforderlich ist.

Normale Ausführung

Diese Variante besitzt eine „offene“ Konsole und ist damit für alle Anwendungen geeignet, bei denen relativ leichte Baukörper befestigt werden und bei denen geringe mechanische Belastungen auftreten. Die Halterungsschellen der normalen Ausführung sind ein- und zweiteilig in den Bandbreiten 15, 20 und 25 mm erhältlich.

Zur Stoßdämpfung können diese Schellen mit einem Gummiprofil ausgerüstet werden. Gleichzeitig bietet das Gummiprofil Schutz vor eindringendem Kriechwasser.

Vorteile auf einen Blick

- ✓ Für hohe mechanische Kräfte
- ✓ Stabile Konstruktion
- ✓ Oberfläche frei von Chrom (VI)

Anwendungen

- Maschinenbau
- Landmaschinen
- Chemische Industrie
- Baumaschinen
- Bewässerungssysteme
- Motorenbau
- Schiffbau
- Pumpen und Filter
- Lebensmittel- und Getränkeindustrie
- Bergbau
- Schienenfahrzeugindustrie

Werkstoffe

W1	W2	W3	W4	W5
x			x	x

Gummiprofile

Die Gummiprofile sind in EPDM- (Typ a) und Silikon- (Typ b) Ausführung erhältlich.

B = Bandbreite der Schelle in mm
 b₁ = Breite in mm
 s₂ = Materialstärke in mm

Alle Schellen mit Gummiprofilen werden vormontiert.
 Die kompletten Schellen werden gebrauchsfertig geliefert.

Bitte geben Sie bei Ihrer Anfrage/Bestellung von NORMAFIX® HMK-Halterungsschellen mit Konsole an, welches Gummiprofil Sie benötigen.

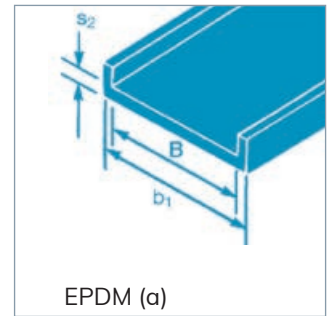
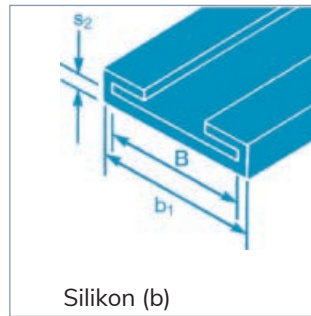

B	b ₁ ≈	s ₂
15	18,5	1,5
20	25	2,0
25	31	3,0
30	36	3,0

Technische Daten und Bestellhinweise



NORMAFIX®

NORMAFIX® HMK (normale Ausführung)												
Bandbreite in mm	Bezeichnung	Min. ø in mm	Min. ø in Zoll	Schrauben			d in mm	Gummiprofil		s in mm		Artikelgruppe
				Sz	Sk	Abmessungen		Silikon	EPDM	W1	W5	
15	HMK STANDARD 25/15	25	1	x		M6 x 30	6,5	x	x	0,8	0,6	1416
20	HMK STANDARD 30/20	30	1 3/16	x		M8 x 40	8,5	x	x	1,0-1,5	0,8	1516
25	HMK STANDARD 50/25	50	2		x	M10 x 45	11	x	x	1,5	1,0	1616

Bei Anfragen und Bestellungen, geben Sie die Daten bitte auf folgende Weise an:

	1. Typ	2. Ausführung	3. Durchmesser	4. Bandbreite	5. Schraube	6. Material
Beispiel	HMK STANDARD	1616	80	25	SK	W1

Einteilig – schwere Ausführung



Die einteilige schwere Ausführung der NORMACLAMP® HMK eignet sich für Anwendungen mit hohen mechanischen Belastungen und zum Halten von äußerst schweren Rohren und Verbindern.

Vorteile auf einen Blick

- Stabile Konstruktion
- Frei von Chrom (VI)
- EPDM-Gummiprofil

Werkstoffe

W1, W4

Zweiteilig – schwere Ausführung



Bei der zweiteiligen schweren Ausführung der NORMACLAMP® HMK sind die Konsolenenden umgelegt und auf das Band gepunktet.

Vorteile auf einen Blick

- Stabile Konstruktion
- Frei von Chrom (VI)
- EPDM-Gummiprofil
- Zweiteilige Schelle für vereinfachte Montage

Werkstoffe

W1, W4

K1



Die NORMACLAMP® HMK K1 sind vorgefertigte Konsolen, mit denen Sie NORMACLAMP® Standardschellen (Typen GBS, HD, SP und TORRO) im Handumdrehen in Halterungsschellen mit Konsole umwandeln können. Öffnen Sie einfach die Standardschelle und führen Sie das Band durch den Konsolenschlitz, fertig.

Vorteile auf einen Blick

- Geeignet für viele Schellenvarianten
- Einfache Anwendung

Werkstoff

W1



- 1 Sicherer Spannmechanismus für festen Halt
- 2 Gummiprofil zur Geräusch- und Vibrationsdämpfung
- 3 Zweifache Anschlussmutter geeignet für M8- und M10-Schrauben

Zwei Befestigungsschellen zur Auswahl

Mit NORMAFIX® Befestigungsschellen / Schallentkoppelten Befestigungsschellen lassen sich Rohre schnell und einfach an Wänden befestigen.

Vorteile auf einen Blick

- ✓ Umfassendes Sortiment für Rohre mit einem Durchmesser von bis zu 1250 mm
- ✓ Unverlierbare Seitenschrauben behalten festen Sitz während der Montage der Schellen und Rohre
- ✓ Zweifache Anschlussmutter für M8- und M10-Schrauben
- ✓ Gummiprofil zur Geräusch- und Vibrationsdämpfung

Anwendungen

Mit NORMAFIX® Befestigungsschellen / Schallentkoppelten Befestigungsschellen lassen sich Rohre von unterschiedlichem Durchmesser an Gebäudestrukturen wie Wänden und Decken befestigen. Die Rohrschelle besteht aus zwei Hälften. Die eine Hälfte verfügt über zwei Anschlussmutter zur Verwendung mit M8- und M10-Schrauben für die Wand-/Deckenmontage. Die andere Hälfte sorgt für einen stabilen Halt des Rohrs.

Werkstoffe

W1	W2	W3	W4	W5
x			x	x

Technische Daten und Bestellhinweise

NORMAFIX® BEFESTIGUNGSSCHELLE / SCHALLENTKOPPELTE BEFESTIGUNGSSCHELLE						
Bezeichnung	Ø DN in mm	Spannbereiche in mm	Band in mm	Schraube	W1 ohne Gummi Artikel-Nr.	W1 mit Gummi Artikel-Nr.
BEFESTIGUNGSSCHELLE M8+M10/18 W1	18	17-20	20x2	M6x16	0893 7111 018	0893 7121 018
BEFESTIGUNGSSCHELLE M8+M10/22 W1	22	20-25	20x2	M6x16	0893 7111 022	0893 7121 022
BEFESTIGUNGSSCHELLE M8+M10/28 W1	28	26-30	20x2	M6x16	0893 7111 028	0893 7121 028
BEFESTIGUNGSSCHELLE M8+M10/35 W1	35	32-36	20x2	M6x16	0893 7111 035	0893 7121 035
BEFESTIGUNGSSCHELLE M8+M10/40 W1	40	38-45	20x2	M6x16	0893 7111 040	0893 7121 040
BEFESTIGUNGSSCHELLE M8+M10/48 W1	48	47-51	20x2	M6x20	0893 7111 048	0893 7121 048
BEFESTIGUNGSSCHELLE M8+M10/54 W1	54	53-58	20x2	M6x20	0893 7111 054	0893 7121 054
BEFESTIGUNGSSCHELLE M8+M10/60 W1	60	60-64	20x2	M6x20	0893 7111 060	0893 7121 060
BEFESTIGUNGSSCHELLE M8+M10/70 W1	70	68-72	20x2	M6x20	0893 7111 070	0893 7121 070
BEFESTIGUNGSSCHELLE M8+M10/75 W1	75	74-80	20x2	M6x20	0893 7111 075	0893 7121 075
BEFESTIGUNGSSCHELLE M8+M10/84 W1	84	81-86	20x2	M6x20	0893 7111 084	0893 7121 084
BEFESTIGUNGSSCHELLE M8+M10/90 W1	90	87-92	20x2	M6x20	0893 7111 090	0893 7121 090
BEFESTIGUNGSSCHELLE M8+M10/100 W1	100	99-105	20x2	M6x20	0893 7111 100	0893 7121 100
BEFESTIGUNGSSCHELLE M8+M10/110 W1	110	107-112	20x2	M6x25	0893 7111 110	0893 7121 110
BEFESTIGUNGSSCHELLE M8+M10/115 W1	115	113-118	20x2	M6x25	0893 7111 115	0893 7121 115
BEFESTIGUNGSSCHELLE M8+M10/125 W1	125	125-130	20x2	M6x25	0893 7111 125	0893 7121 125
BEFESTIGUNGSSCHELLE M8+M10/133 W1	133	131-137	20x2	M6x25		0893 7121 133
BEFESTIGUNGSSCHELLE M8+M10/140 W1	140	138-142	20x2	M6x25	0893 7111 140	0893 7121 140
BEFESTIGUNGSSCHELLE M8+M10/150 W1	150	148-152	20x2	M6x25	0893 7111 150	0893 7121 150
BEFESTIGUNGSSCHELLE M8+M10/160 W1	160	159-166	20x2	M6x25	0893 7111 160	0893 7121 160
BEFESTIGUNGSSCHELLE M8+M10/180 W1	180	179-184	20x2	M6x25	0893 7111 180	0893 7121 180
BEFESTIGUNGSSCHELLE M8+M10/200 W1	200	200-205	28x2	M6x25	0893 7111 200	0893 7121 200
BEFESTIGUNGSSCHELLE M8+M10/220 W1	220	215-220	28x2	M6x30	0893 7111 220	0893 7121 220
BEFESTIGUNGSSCHELLE M8+M10/225 W1	225	223-228	28x2	M6x30	0893 7111 225	0893 7121 225
BEFESTIGUNGSSCHELLE M8+M10/250 W1	250	249-254	28x2	M6x30	0893 7111 250	0893 7121 250
BEFESTIGUNGSSCHELLE M8+M10/280 W1	280	279-284	28x2	M6x30	0893 7111 280	0893 7121 280
BEFESTIGUNGSSCHELLE M8+M10/300 W1	300	299-304	28x2	M6x30	0893 7111 300	0893 7121 300
BEFESTIGUNGSSCHELLE M8+M10/315 W1	315	314-319	28x2	M6x30	0893 7111 315	0893 7121 315
BEFESTIGUNGSSCHELLE M8+M10/350 W1	350	349-354	28x2	M6x30	0893 7111 350	0893 7121 350
BEFESTIGUNGSSCHELLE M8+M10/400 W1	400	399-406	28x2	M6x30	0893 7111 400	0893 7121 400
BEFESTIGUNGSSCHELLE M8+M10/450 W1	450	449-456	28x2	M6x30	0893 7111 450	0893 7121 450
BEFESTIGUNGSSCHELLE M8+M10/500 W1	500	499-506	28x2	M6x30	0893 7111 500	0893 7121 500
BEFESTIGUNGSSCHELLE M8+M10/560 W1	560	559-568	28x2,5	M6x30	0893 7111 560	0893 7121 560
BEFESTIGUNGSSCHELLE M8+M10/600 W1	600	599-608	28x2,5	M6x30	0893 7111 600	0893 7121 600
BEFESTIGUNGSSCHELLE M8+M10/630 W1	630	629-636	28x2,5	M6x30	0893 7111 630	0893 7121 630
BEFESTIGUNGSSCHELLE M8+M10/650 W1	650	649-656	28x2,5	M6x30	0893 7111 650	
BEFESTIGUNGSSCHELLE M8+M10/700 W1	700	699-706	28x2,5	M6x30	0893 7111 700	
BEFESTIGUNGSSCHELLE M8+M10/710 W1	710	709-716	28x2,5	M6x30		0893 7121 710
BEFESTIGUNGSSCHELLE M8+M10/800 W1	800	799-806	28x2,5	M6x30	0893 7111 800	
BEFESTIGUNGSSCHELLE M8+M10/900 W1	900	899-906	28x2,5	M6x30	0893 7111 900	
BEFESTIGUNGSSCHELLE M8+M101000 W1	1000	999-1006	28x2,5	M6x30	0893 7111 901	
BEFESTIGUNGSSCHELLE M8+M10/1100 W1	1100	1099-1106	28x2,5	M6x30	0893 7111 902	
BEFESTIGUNGSSCHELLE M8+M10/1200 W1	1200	1199-1206	28x2,5	M6x30	0893 7111 903	
BEFESTIGUNGSSCHELLE M8+M10/1250 W1	1250	1249-1256	28x2,5	M6x30	0893 7111 904	

BEFESTIGUNGSSCHELLE / SCHALLENTKOPPELTE BEFESTIGUNGSSCHELLE

NORMAFIX® BEFESTIGUNGSSCHELLE / SCHALLENTKOPPELTE BEFESTIGUNGSSCHELLE						
Bezeichnung	Ø DN in mm	Spannbereiche in mm	Band in mm	Schraube	W4 ohne Gummi Artikel-Nr.	W4 mit Gummi Artikel-Nr.
BEFESTIGUNGSSCHELLE M8+M10/18 W4	18	16-20	20x2	M6x16	0893 7114 018	0893 7124 018
BEFESTIGUNGSSCHELLE M8+M10/22 W4	22	21-26	20x2	M6x16	0893 7114 022	0893 7124 022
BEFESTIGUNGSSCHELLE M8+M10/28 W4	28	26-31	20x2	M6x16	0893 7114 028	0893 7124 028
BEFESTIGUNGSSCHELLE M8+M10/35 W4	35	33-38	20x2	M6x16	0893 7114 035	0893 7124 035
BEFESTIGUNGSSCHELLE M8+M10/40 W4	40	40-45	20x2	M6x16	0893 7114 040	0893 7124 040
BEFESTIGUNGSSCHELLE M8+M10/48 W4	48	47-52	20x2	M6x20	0893 7114 048	0893 7124 048
BEFESTIGUNGSSCHELLE M8+M10/54 W4	54	52-57	20x2	M6x20	0893 7114 054	0893 7124 054
BEFESTIGUNGSSCHELLE M8+M10/60 W4	60	60-65	20x2	M6x20	0893 7114 060	0893 7124 060
BEFESTIGUNGSSCHELLE M8+M10/70 W4	70	68-72	20x2	M6x20	0893 7114 070	0893 7121 070
BEFESTIGUNGSSCHELLE M8+M10/75 W4	75	72-77	20x2	M6x20	0893 7114 075	0893 7124 075
BEFESTIGUNGSSCHELLE M8+M10/84 W4	84	81-86	20x2	M6x20	0893 7114 084	0893 7124 084
BEFESTIGUNGSSCHELLE M8+M10/90 W4	90	87-94	20x2	M6x20	0893 7114 090	0893 7124 090
BEFESTIGUNGSSCHELLE M8+M10/104 W4	104	98-105	20x2	M6x20	0893 7114 104	0893 7124 100
BEFESTIGUNGSSCHELLE M8+M10/110 W4	110	107-114	20x2	M6x25	0893 7114 110	0893 7124 110
BEFESTIGUNGSSCHELLE M8+M10/115 W4	115	111-118	20x2	M6x25	0893 7114 115	0893 7124 115
BEFESTIGUNGSSCHELLE M8+M10/125 W4	125	121-128	20x2	M6x25	0893 7114 125	0893 7124 125
BEFESTIGUNGSSCHELLE M8+M10/133 W4	133	132-137	20x2	M6x25	0893 7114 133	0893 7124 133
BEFESTIGUNGSSCHELLE M8+M10/140 W4	140	133-140	20x2	M6x25	0893 7114 140	0893 7124 140
BEFESTIGUNGSSCHELLE M8+M10/150 W4	150	147-155	20x2	M6x25	0893 7114 150	0893 7124 150
BEFESTIGUNGSSCHELLE M8+M10/160 W4	160	158-170	20x2	M6x25	0893 7114 160	0893 7124 160
BEFESTIGUNGSSCHELLE M8+M10/180 W4	180	177-184	20x2	M6x25	0893 7114 180	0893 7124 180
BEFESTIGUNGSSCHELLE M8+M10/204 W4	204	198-210	28x2	M6x25	0893 7114 204	0893 7124 204
BEFESTIGUNGSSCHELLE M8+M10/220 W4	220	215-220	28x2	M6x30	0893 7114 220	0893 7124 220
BEFESTIGUNGSSCHELLE M8+M10/225 W4	225	223-228	28x2	M6x30	0893 7114 225	0893 7124 225
BEFESTIGUNGSSCHELLE M8+M10/250 W4	250	249-254	28x2	M6x30	0893 7114 250	0893 7124 250
BEFESTIGUNGSSCHELLE M8+M10/280 W4	280	279-284	28x2	M6x30	0893 7114 280	0893 7124 280
BEFESTIGUNGSSCHELLE M8+M10/300 W4	300	299-304	28x2	M6x30	0893 7114 300	0893 7124 300
BEFESTIGUNGSSCHELLE M8+M10/315 W4	315	314-319	28x2	M6x30	0893 7114 315	0893 7124 315
BEFESTIGUNGSSCHELLE M8+M10/350 W4	350	354-359	28x2	M6x30	0893 7114 350	0893 7124 350
BEFESTIGUNGSSCHELLE M8+M10/400 W4	400	399-406	28x2	M6x30	0893 7114 400	
BEFESTIGUNGSSCHELLE M8+M10/500 W4	500	499-506	28x2	M6x30	0893 7114 500	

BEFESTIGUNGSSCHELLE / SCHALLENTKOPPELTE BEFESTIGUNGSSCHELLE

NORMAFIX® BEFESTIGUNGSSCHELLE / SCHALLENTKOPPELTE BEFESTIGUNGSSCHELLE						
Bezeichnung	Ø DN in mm	Spannbereiche in mm	Band in mm	Schraube	W5 ohne Gummi Artikel-Nr.	W5 mit Gummi Artikel-Nr.
BEFESTIGUNGSSCHELLE M8+M10/18 W5	18	16-20	20x2	M6x16	0893 7115 018	0893 7125 018
BEFESTIGUNGSSCHELLE M8+M10/22 W5	22	21-26	20x2	M6x16	0893 7115 022	0893 7125 022
BEFESTIGUNGSSCHELLE M8+M10/28 W5	28	26-31	20x2	M6x16	0893 7115 028	0893 7125 028
BEFESTIGUNGSSCHELLE M8+M10/35 W5	35	33-38	20x2	M6x16	0893 7115 035	0893 7125 035
BEFESTIGUNGSSCHELLE M8+M10/40 W5	40	40-45	20x2	M6x16	0893 7115 040	0893 7125 040
BEFESTIGUNGSSCHELLE M8+M10/48 W5	48	47-52	20x2	M6x20	0893 7115 048	0893 7125 048
BEFESTIGUNGSSCHELLE M8+M10/54 W5	54	52-57	20x2	M6x20	0893 7115 054	0893 7125 054
BEFESTIGUNGSSCHELLE M8+M10/60 W5	60	60-65	20x2	M6x20	0893 7115 060	0893 7125 060
BEFESTIGUNGSSCHELLE M8+M10/70 W5	70	68-72	20x2	M6x20	0893 7115 070	0893 7121 070
BEFESTIGUNGSSCHELLE M8+M10/75 W5	75	72-77	20x2	M6x20	0893 7115 075	0893 7125 075
BEFESTIGUNGSSCHELLE M8+M10/84 W5	84	81-86	20x2	M6x20	0893 7115 084	0893 7125 084
BEFESTIGUNGSSCHELLE M8+M10/90 W5	90	87-94	20x2	M6x20	0893 7115 090	0893 7125 090
BEFESTIGUNGSSCHELLE M8+M10/100 W5	104	98-105	20x2	M6x20	0893 7115 100	0893 7125 100
BEFESTIGUNGSSCHELLE M8+M10/110 W5	110	107-114	20x2	M6x25	0893 7115 110	0893 7125 110
BEFESTIGUNGSSCHELLE M8+M10/115 W5	115	111-118	20x2	M6x25	0893 7115 115	0893 7125 115
BEFESTIGUNGSSCHELLE M8+M10/125 W5	125	121-128	20x2	M6x25	0893 7115 125	0893 7125 125
BEFESTIGUNGSSCHELLE M8+M10/133 W5	133	132-137	20x2	M6x25	0893 7115 133	0893 7125 133
BEFESTIGUNGSSCHELLE M8+M10/140 W5	140	133-140	20x2	M6x25	0893 7115 140	0893 7125 140
BEFESTIGUNGSSCHELLE M8+M10/150 W5	150	147-155	20x2	M6x25	0893 7115 150	0893 7125 150
BEFESTIGUNGSSCHELLE M8+M10/160 W5	160	158-170	20x2	M6x25	0893 7115 160	0893 7125 160
BEFESTIGUNGSSCHELLE M8+M10/180 W5	180	177-184	20x2	M6x25	0893 7115 180	0893 7125 180
BEFESTIGUNGSSCHELLE M8+M10/204 W5	204	198-210	28x2	M6x25	0893 7115 204	0893 7125 204
BEFESTIGUNGSSCHELLE M8+M10/220 W5	220	215-220	28x2	M6x30	0893 7115 220	0893 7125 220
BEFESTIGUNGSSCHELLE M8+M10/225 W5	225	223-228	28x2	M6x30	0893 7115 225	0893 7125 225
BEFESTIGUNGSSCHELLE M8+M10/250 W5	250	249-254	28x2	M6x30	0893 7115 250	0893 7125 250
BEFESTIGUNGSSCHELLE M8+M10/280 W5	280	279-284	28x2	M6x30	0893 7115 280	0893 7125 280
BEFESTIGUNGSSCHELLE M8+M10/300 W5	300	299-304	28x2	M6x30	0893 7115 300	0893 7125 300
BEFESTIGUNGSSCHELLE M8+M10/315 W5	315	314-319	28x2	M6x30	0893 7115 315	0893 7125 315
BEFESTIGUNGSSCHELLE M8+M10/350 W5	350	354-359	28x2	M6x30	0893 7115 350	0893 7125 350
BEFESTIGUNGSSCHELLE M8+M10/400 W5	400	399-406	28x2	M6x30	0893 7115 400	
BEFESTIGUNGSSCHELLE M8+M10/500 W5	500	499-506	28x2	M6x30	0893 7115 500	

U-BÜGELSCHELLE

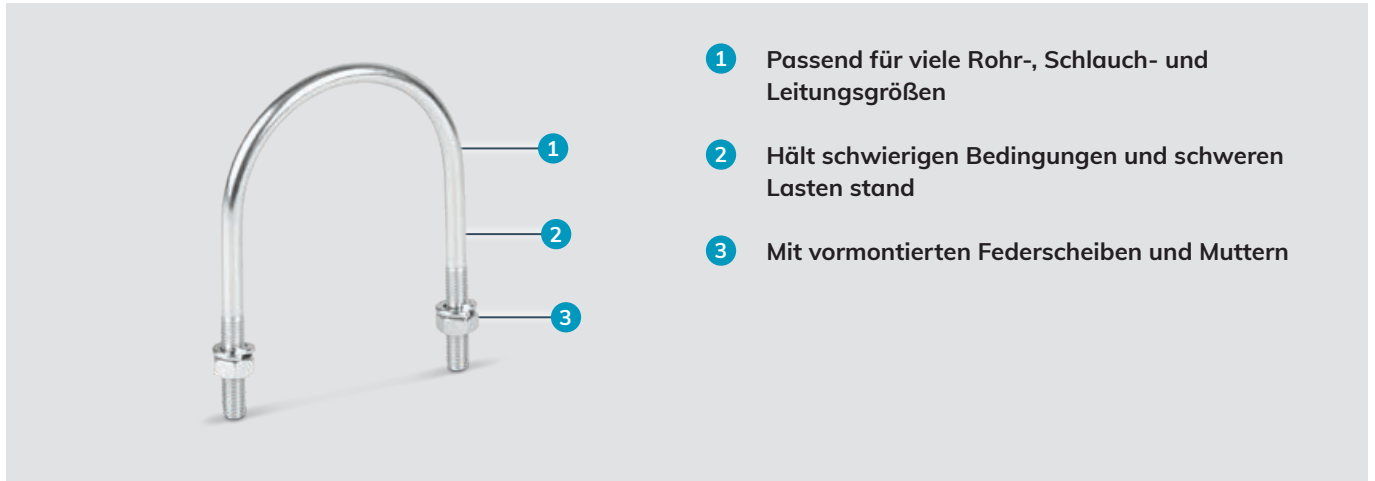

- 1 Passend für viele Rohr-, Schlauch- und Leitungsgrößen
- 2 Hält schwierigen Bedingungen und schweren Lasten stand
- 3 Mit vormontierten Federscheiben und Muttern

Die einfache Lösung

Die NORMAFIX® U-Bügelsschellen sind U-förmige, gebogene Bolzen mit Gewinden an beiden Enden. Der große Spannbereich umfasst 18–350 mm. Die U-Bügelsschelle ist in Varianten aus Kohlenstoffstahl und Edelstahl erhältlich (DIN 1.4301, DIN 1.4401).

Vorteile auf einen Blick

- ✓ Federscheiben und Muttern enthalten
- ✓ Verfügbar in Kohlenstoffstahl und Edelstahl
- ✓ Montagefertig mit verbesserten Verriegelungseigenschaften
- ✓ Geeignet für Installationen in Innen- und Außenbereichen

Anwendungen

Die NORMAFIX® U-Bügelsschelle bietet vielfältige Anwendungsmöglichkeiten. Sie wird zum Beispiel in Gebäuden, Stahlkonstruktionen und als Anker für Fundamente, Dächer, Rohre und Leitungshalterungen verwendet.

Werkstoffe

W1	W2	W3	W4	W5
x			x	x

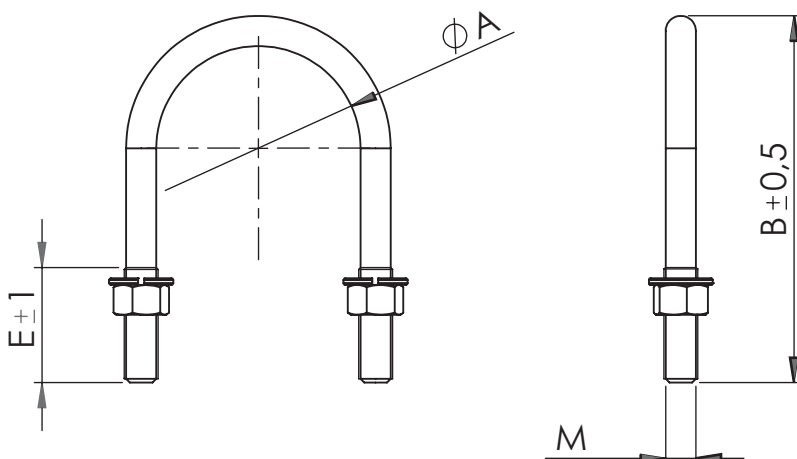

Technische Daten und Bestellhinweise

NORMAFIX® U-BÜGELSCELLE							
Bezeichnung	Maße				W1 Artikel-Nr.	W4 Artikel-Nr.	W5 Artikel-Nr.
	Ø (A) mm	(mm) (B)	(mm) E	M			
U-BÜGELSCELLE 18	18	50	35	M6	0893 7211 018	0893 7214 018	0893 7215 018
U-BÜGELSCELLE 22	22	53	35	M6	0893 7211 022	0893 7214 022	0893 7215 022
U-BÜGELSCELLE 28	28	59	35	M6	0893 7211 028	0893 7214 028	0893 7215 028
U-BÜGELSCELLE 34	34	65	35	M6	0893 7211 034	0893 7214 034	0893 7215 034
U-BÜGELSCELLE 39	39	70	35	M6	0893 7211 039	0893 7214 039	0893 7215 039
U-BÜGELSCELLE 43	43	74	35	M6	0893 7211 043	0893 7214 043	0893 7215 043
U-BÜGELSCELLE 49	49	85	40	M8	0893 7211 049	0893 7214 049	0893 7215 049
U-BÜGELSCELLE 54	54	96	40	M8	0893 7211 054	0893 7214 054	0893 7215 054
U-BÜGELSCELLE 55	55	97	40	M8	0893 7211 055	0893 7214 055	0893 7215 055
U-BÜGELSCELLE 61	61	99	40	M8	0893 7211 061	0893 7214 061	0893 7215 061
U-BÜGELSCELLE 66	66	98	40	M8	0893 7211 066	0893 7214 066	0893 7215 066
U-BÜGELSCELLE 71	71	102	40	M8	0893 7211 071	0893 7214 071	0893 7215 071
U-BÜGELSCELLE 77	77	113	40	M8	0893 7211 077	0893 7214 077	0893 7215 077
U-BÜGELSCELLE 85	85	117	40	M8	0893 7211 085	0893 7214 085	0893 7215 085
U-BÜGELSCELLE 90	90	126	40	M8	0893 7211 090	0893 7214 090	0893 7215 090
U-BÜGELSCELLE 105	105	149	40	M10	0893 7211 105	0893 7214 105	0893 7215 105
U-BÜGELSCELLE 115	115	155	40	M10	0893 7211 115	0893 7214 115	0893 7215 115
U-BÜGELSCELLE 130	130	170	40	M10	0893 7211 130	0893 7214 130	0893 7215 130
U-BÜGELSCELLE 144	144	184	40	M10	0893 7211 144	0893 7214 144	0893 7215 144
U-BÜGELSCELLE 155	155	194	40	M10	0893 7211 155	0893 7214 155	0893 7215 155
U-BÜGELSCELLE 170	170	210	40	M10	0893 7211 170	0893 7214 170	0893 7215 170
U-BÜGELSCELLE 206	206	244	40	M10	0893 7211 206	0893 7214 206	0893 7215 206
U-BÜGELSCELLE 221	221	259	40	M10	0893 7211 221	0893 7214 221	0893 7215 221
U-BÜGELSCELLE 256	256	294	40	M10	0893 7211 256	0893 7214 256	0893 7215 256
U-BÜGELSCELLE 275	275	313	40	M10	0893 7211 275	0893 7214 275	0893 7215 275
U-BÜGELSCELLE 306	306	344	50	M10	0893 7211 306	0893 7214 306	0893 7215 306
U-BÜGELSCELLE 324	324	368	50	M10	0893 7211 324	0893 7214 324	0893 7215 324
U-BÜGELSCELLE 354	354	407	50	M10	0893 7211 354	0893 7214 354	0893 7215 354

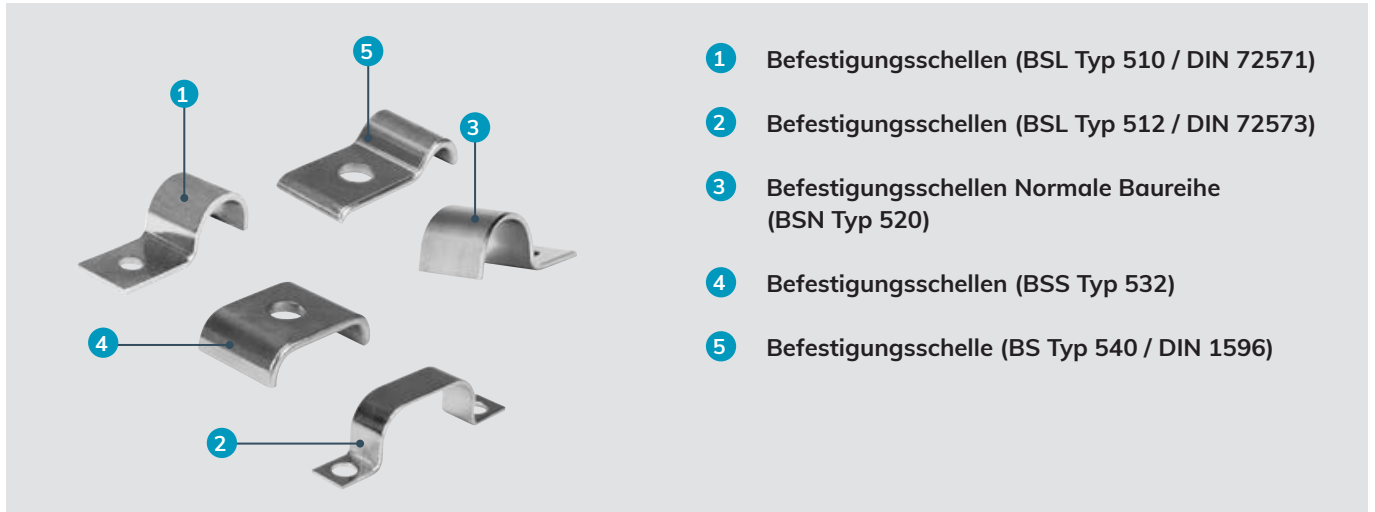

- 1 Befestigungsschellen (BSL Typ 510 / DIN 72571)
- 2 Befestigungsschellen (BSL Typ 512 / DIN 72573)
- 3 Befestigungsschellen Normale Baureihe (BSN Typ 520)
- 4 Befestigungsschellen (BSS Typ 532)
- 5 Befestigungsschelle (BS Typ 540 / DIN 1596)

Befestigungsschellen

Mit den NORMAFIX® BSL / BSN / BSS / BS Befestigungsschellen können Rohre, Kabel und Kabelschutzrohre schnell und einfach an Baukörpern montiert werden. Sie eignen sich für alle Industriebereiche, in denen eine preiswerte und sichere Montage erforderlich ist.

Vorteile auf einen Blick

- ✓ Stabile Bandausführung und genaue Passform
- ✓ Einfache und sichere Halterung des zu fixierenden Teils
- ✓ Bandbreite von 4 bis 61 mm, je nach Version
- ✓ Materialstärke von 1 bis 4 mm, je nach Version
- ✓ Mehrere Versionen für verschiedene Anwendungen

Werkstoffe

W1	W2	W3	W4	W5
x				

BSL Typ 510 für 1 Leitung

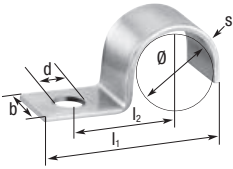

NORMAFIX® BSL TYP 510 FÜR 1 LEITUNG (gemäß DIN 72571)								
Bandbreite b in mm	Bezeichnung	Spannbereiche		l ₁ in mm	l ₂ in mm	Bohrung in mm d	Materialstärke in mm s	W1 Artikel-Nr.
		in mm	in Zoll					
10	BSL 510 1 x 4	4	3/16"	18	9	4,8	1	0510 8980 104
	BSL 510 1 x 5	5	3/16"	18,5	9	4,8	1	0510 8980 105
	BSL 510 1 x 6	6	1/4"	20	10	4,8	1	0510 8980 106
	BSL 510 1 x 7	7	1/4"	20,5	10	4,8	1	0510 8980 107
	BSL 510 1 x 8	8	5/16"	22	11	4,8	1	0510 8980 108
	BSL 510 1 x 9	9	3/8"	22,5	11	4,8	1	0510 8980 109
12	BSL 510 1 x 10	10	3/8"	23	11	4,8	1	0510 8980 110
	BSL 510 1 x 11	11	7/16"	30	15	5,8	1,5	0510 8980 111
	BSL 510 1 x 12	12	1/2"	30,5	16	5,8	1,5	0510 8980 112
	BSL 510 1 x 15	15	9/16"	34	18	5,8	1,5	0510 8980 115
	BSL 510 1 x 16	16	5/8"	35	18	5,8	1,5	0510 8980 116
	BSL 510 1 x 18	18	11/16"	35,5	18	7	1,5	0510 8980 118
	BSL 510 1 x 20	20	13/16"	37,5	19	7	1,5	0510 8980 120
	BSL 510 1 x 22	22	7/8"	39,5	20	7	1,5	0510 8980 122
BSL 510 1 x 24	24	15/16"	41,5	21	7	1,5	0510 8980 124	

BSL Typ 510 für 2 Leitungen

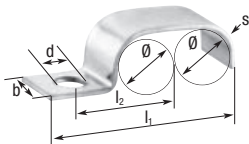

NORMAFIX® BSL TYP 510 FÜR 2 LEITUNGEN (gemäß DIN 72571)								
Bandbreite b in mm	Bezeichnung	Spannbereiche		l ₁ in mm	l ₂ in mm	Bohrung in mm d	Materialstärke in mm s	W1 Artikel-Nr.
		in mm	in Zoll					
10	BSL 510 2 x 4	4	3/16"	22,5	11	4,8	1	0510 8980 204
	BSL 510 2 x 5	5	3/16"	24	11,5	4,8	1	0510 8980 205
	BSL 510 2 x 6	6	1/4"	26,5	13	4,8	1	0510 8980 206
	BSL 510 2 x 7	7	1/4"	28	13,5	4,8	1	0510 8980 207
	BSL 510 2 x 8	8	5/16"	30,5	15	4,8	1	0510 8980 208
	BSL 510 2 x 10	10	3/8"	33,5	16	4,8	1	0510 8980 210
12	BSL 510 2 x 12	12	1/2"	43	22	5,8	1,5	0510 8980 212
	BSL 510 2 x 15	15	9/16"	49	25,3	5,8	1,5	0510 8980 215

BSL Typ 512 für 1 Leitung

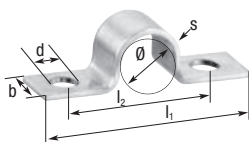

NORMAFIX® BSL TYP 512 FÜR 1 LEITUNG (gemäß DIN 72573)								
Bandbreite b in mm	Bezeichnung	Spannbereiche		l ₁ in mm	l ₂ in mm	Bohrung in mm d	Materialstärke in mm s	W1 Artikel-Nr.
		in mm	in Zoll					
10	BSL 512 1 x 4	4	3/16"	29	17	4,8	1	0512 8980 104
	BSL 512 1 x 5	5	3/16"	30	18	4,8	1	0512 8980 105
	BSL 512 1 x 6	6	1/4"	32	20	4,8	1	0512 8980 106
	BSL 512 1 x 7	7	1/4"	32	20	4,8	1	0512 8980 107
	BSL 512 1 x 8	8	5/16"	34	22	4,8	1	0512 8980 108
	BSL 512 1 x 10	10	3/8"	34	22	4,8	1	0512 8980 110
12	BSL 512 1 x 12	12	1/2"	46	32	5,8	1,5	0512 8980 112
	BSL 512 1 x 15	15	9/16"	50	36	5,8	1,5	0512 8980 115
	BSL 512 1 x 18	18	11/16"	50	36	7	1,5	0512 8980 118
	BSL 512 1 x 20	20	13/16"	52	38	7	1,5	0512 8980 120
	BSL 512 1 x 22	22	7/8"	54	40	7	1,5	0512 8980 122

BSL Typ 512 für 2 Leitungen

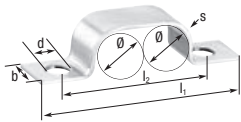

NORMAFIX® BSL TYP 512 FÜR 2 LEITUNGEN (gemäß DIN 72573)								
Bandbreite b in mm	Bezeichnung	Spannbereiche		l ₁ in mm	l ₂ in mm	Bohrung in mm d	Materialstärke in mm s	W1 Artikel-Nr.
		in mm	in Zoll					
10	BSL 512 2 x 4	4	3/16"	33	21	4,8	1	0512 8980 204
	BSL 512 2 x 5	5	3/16"	35	23	4,8	1	0512 8980 205
	BSL 512 2 x 6	6	1/4"	38	26	4,8	1	0512 8980 206
	BSL 512 2 x 7	7	1/4"	39	27	4,8	1	0512 8980 207
	BSL 512 2 x 8	8	5/16"	42	30	4,8	1	0512 8980 208
	BSL 512 2 x 10	10	3/8"	44	32	4,8	1	0512 8980 210
12	BSL 512 2 x 12	12	1/2"	58	44	5,8	1,5	0512 8980 212
	BSL 512 2 x 15	15	9/16"	66	52	5,8	1,5	0512 8980 215
	BSL 512 2 x 18	18	11/16"	69	55	7	1,5	0512 8980 218
	BSL 512 2 x 20	20	13/16"	73	59	7	1,5	0512 8980 220
	BSL 512 2 x 22	22	7/8"	77	63	7	1,5	0512 8980 222

BSL Typ 512 für 3 Leitungen

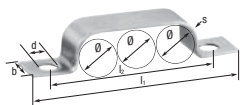

NORMAFIX® BSL TYP 512 FÜR 3 LEITUNGEN (gemäß DIN 72573)								
Bandbreite b in mm	Bezeichnung	Spannbereiche		l ₁ in mm	l ₂ in mm	Bohrung in mm d	Materialstärke in mm s	W1 Artikel-Nr.
		in mm	in Zoll					
10	BSL 512 3 x 4	4	3/16"	39	27	4.8	1	0512 8980 304
	BSL 512 3 x 5	5	3/16"	41	29	4.8	1	0512 8980 305
	BSL 512 3 x 6	6	1/4"	45	33	4.8	1	0512 8980 306
	BSL 512 3 x 7	7	1/4"	47	35	4.8	1	0512 8980 307
	BSL 512 3 x 8	8	5/16"	51	39	4.8	1	0512 8980 308
	BSL 512 3 x 10	10	3/8"	55	43	4.8	1	0512 8980 310
12	BSL 512 3 x 12	12	1/2"	71	57	5.8	1.5	0512 8980 312
	BSL 512 3 x 15	15	9/16"	81	67	5.8	1.5	0512 8980 315
	BSL 512 3 x 18	18	11/16"	87	73	7	1.5	0512 8980 318
	BSL 512 3 x 20	20	13/16"	93	79	7	1.5	0512 8980 320
	BSL 512 3 x 22	22	7/8"	99	85	7	1.5	0512 8980 322

BSL Typ 512 für 4 Leitungen



NORMAFIX® BSL TYP 512 FÜR 4 LEITUNGEN (gemäß DIN 72573)								
Bandbreite b in mm	Bezeichnung	Spannbereiche		l ₁ in mm	l ₂ in mm	Bohrung in mm d	Materialstärke in mm s	W1 Artikel-Nr.
		in mm	in Zoll					
10	BSL 512 4 x 4	4	3/16"	29	17	4.8	1	0512 8980 404
	BSL 512 4 x 5	5	3/16"	30	18	4.8	1	0512 8980 405
	BSL 512 4 x 6	6	1/4"	32	20	4.8	1	0512 8980 406
	BSL 512 4 x 7	7	1/4"	32	20	4.8	1	0512 8980 407
	BSL 512 4 x 8	8	5/16"	34	22	4.8	1	0512 8980 408
	BSL 512 4 x 10	10	3/8"	34	22	4.8	1	0512 8980 410
	12	BSL 512 4 x 12	12	1/2"	46	32	5.8	1.5
BSL 512 4 x 15		15	9/16"	50	36	5.8	1.5	0512 8980 415
BSL 512 4 x 18		18	11/16"	50	36	7	1.5	0512 8980 418
BSL 512 4 x 20		20	13/16"	52	38	7	1.5	0512 8980 420
BSL 512 4 x 22		22	7/8"	54	40	7	1.5	0512 8980 422

BSL Typ 512 für 5 Leitungen



NORMAFIX® BSL TYP 512 FÜR 5 LEITUNGEN (gemäß DIN 72573)								
Bandbreite b in mm	Bezeichnung	Spannbereiche		l ₁ in mm	l ₂ in mm	Bohrung in mm d	Materialstärke in mm s	W1 Artikel-Nr.
		in mm	in Zoll					
10	BSL 512 5 x 4	4	3/16"	48	36	4,8	1	0512 8980 504
	BSL 512 5 x 5	5	3/16"	53	41	4,8	1	0512 8980 505
	BSL 512 5 x 6	6	1/4"	57	45	4,8	1	0512 8980 506
	BSL 512 5 x 7	7	1/4"	63	51	4,8	1	0512 8980 507
	BSL 512 5 x 8	8	5/16"	68	56	4,8	1	0512 8980 508
	BSL 512 5 x 10	10	3/8"	77	65	4,8	1	0512 8980 510
12	BSL 512 5 x 12	12	1/2"	95	81	5,8	1,5	0512 8980 512

BSL Typ 512 für 6 Leitungen

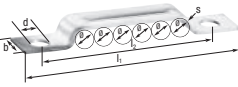

NORMAFIX® BSL TYP 512 FÜR 6 LEITUNGEN (gemäß DIN 72573)								
Bandbreite b in mm	Bezeichnung	Spannbereiche		l ₁ in mm	l ₂ in mm	Bohrung in mm d	Materialstärke in mm s	W1 Artikel-Nr.
		in mm	in Zoll					
10	BSL 512 6 x 4	4	3/16"	52	40	4,8	1	0512 8980 604
	BSL 512 6 x 5	5	3/16"	58	46	4,8	1	0512 8980 605
	BSL 512 6 x 6	6	1/4"	64	52	4,8	1	0512 8980 606
	BSL 512 6 x 7	7	1/4"	72	60	4,8	1	0512 8980 607
	BSL 512 6 x 8	8	5/16"	76	64	4,8	1	0512 8980 608
	BSL 512 6 x 10	10	3/8"	90	78	4,8	1	0512 8980 610

BSN Typ 520 für 1 Leitung

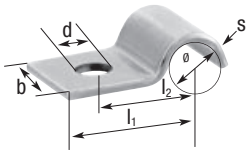

NORMAFIX® BSN TYP 520 FÜR 1 LEITUNG								
Bandbreite b in mm	Bezeichnung	Spannbereiche		l ₁ in mm	l ₂ in mm	Bohrung in mm d	Materialstärke in mm s	W1 Artikel-Nr.
		in mm	in Zoll					
20	BSN 520 1 x 8	8	5/16"	26	16,5	7	2	0520 7000 008
	BSN 520 1 x 9	9	3/8"	26,5	17	7	2	0520 7000 009
	BSN 520 1 x 10	10	3/8"	26,5	17	7	2	0520 7000 010
	BSN 520 1 x 12	12	1/2"	28	18	7	2	0520 7000 012
	BSN 520 1 x 13	13	1/2"	28,5	19	7	2	0520 7000 013
	BSN 520 1 x 15	15	9/16"	28,5	19	7	2	0520 7000 015
	BSN 520 1 x 18	18	11/16"	30	21,5	7	2	0520 7000 018
	BSN 520 1 x 19	19	3/4"	30,5	22	7	2	0520 7000 019
	BSN 520 1 x 20	20	13/16"	32	22,5	7	2	0520 7000 020
	BSN 520 1 x 22	22	7/8"	35	23,5	7	2	0520 7000 022
	BSN 520 1 x 23	23	15/16"	35,5	25,5	7	2	0520 7000 023
	BSN 520 1 x 27	27	1 1/16"	37,5	27,5	7	2	0520 7000 027

BSN Typ 521 für 1 Leitung

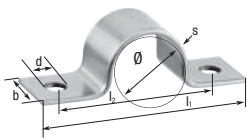

NORMAFIX® BSN TYP 521 FÜR 1 LEITUNG								
Bandbreite b in mm	Bezeichnung	Spannbereiche		l ₁ in mm	l ₂ in mm	Bohrung in mm d	Materialstärke in mm s	W1 Artikel-Nr.
		in mm	in Zoll					
20	BSN 521 1 x 7	7	1/4"	44	28	7	2	0521 7000 007
	BSN 521 1 x 9	9	3/8"	48	32	7	2	0521 7000 009
	BSN 521 1 x 10	10	3/8"	49	33	7	2	0521 7000 010
	BSN 521 1 x 11	11	7/16"	50	34	7	2	0521 7000 011
	BSN 521 1 x 12	12	1/2"	51	35	7	2	0521 7000 012
	BSN 521 1 x 13	13	1/2"	53	37	7	2	0521 7000 013
	BSN 521 1 x 15	15	9/16"	56	40	7	2	0521 7000 015
	BSN 521 1 x 18	18	11/16"	59	43	7	2	0521 7000 018
	BSN 521 1 x 19	19	3/4"	60,5	44,5	7	2	0521 7000 019
	BSN 521 1 x 20	20	13/16"	65	49	7	2	0521 7000 020
	BSN 521 1 x 22	22	7/8"	67	51	7	2	0521 7000 022
	BSN 521 1 x 23	23	15/16"	68	52	7	2	0521 7000 023
	BSN 521 1 x 26	27	1"	68	52	7	2	0521 7000 027

BSN Typ 522 für 2 Leitungen

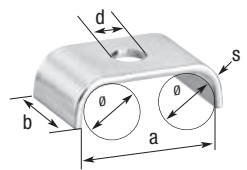

NORMAFIX® BSN TYP 522 FÜR 2 LEITUNGEN							
Bandbreite b in mm	Bezeichnung	Spannbereiche		a in mm	Bohrung in mm d	Materialstärke in mm s	W1 Artikel-Nr.
		in mm	in Zoll				
20	BSN 522 2 x 9	9	3/8"	26	7	2	0522 7000 009
	BSN 522 2 x 10	10	3/8"	28	7	2	0522 7000 010
	BSN 522 2 x 12	12	1/2"	32	7	2	0522 7000 012
	BSN 522 2 x 13	13	1/2"	34	7	2	0522 7000 013
	BSN 522 2 x 15	15	9/16"	38	7	2	0522 7000 015
	BSN 522 2 x 18	18	11/16"	44	7	2	0522 7000 018
	BSN 522 2 x 19	19	3/4"	46	7	2	0522 7000 019
	BSN 522 2 x 20	20	13/16"	48	7	2	0522 7000 020
BSN 522 2 x 22	22	7/8"	52	7	2	0522 7000 022	

BSS Typ 530 für 1 Leitung

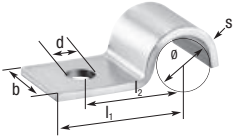

NORMAFIX® BSS TYP 530 FÜR 1 LEITUNG								
Bandbreite b in mm	Bezeichnung	Spannbereiche		l ₁ in mm	l ₂ in mm	Bohrung in mm d	Materialstärke in mm s	W1 Artikel-Nr.
		in mm	in Zoll					
25	BSS 530 1 x 10	10	3/8"	28	18,5	9	3	0530 7000 010
	BSS 530 1 x 12	12	1/2"	39	24	9	3	0530 7000 012
	BSS 530 1 x 13	13	1/2"	39,5	24,5	9	3	0530 7000 013
	BSS 530 1 x 15	15	9/16"	40,5	25,5	9	3	0530 7000 015
	BSS 530 1 x 18	18	11/16"	42	28	9	3	0530 7000 018
	BSS 530 1 x 19	19	3/4"	43,5	29	9	3	0530 7000 019
	BSS 530 1 x 20	20	13/16"	44	29,5	9	3	0530 7000 020
	BSS 530 1 x 22	22	7/8"	44	29,5	9	3	0530 7000 022
	BSS 530 1 x 23	23	15/16"	44,5	30	9	3	0530 7000 023
	BSS 530 1 x 26	26	1"	52	36	9	3	0530 7000 026
	BSS 530 1 x 28,5	28,5	1 1/8"	52	36	9	3	0530 7000 028
	BSS 530 1 x 31	31	1 1/4"	56	40	9	3	0530 7000 031
	BSS 530 1 x 36	36	1 7/16"	58	41,5	9	3	0530 7000 036
	BSS 530 1 x 39	39	1 9/16"	58,5	42	9	3	0530 7000 039
BSS 530 1 x 43	43	1 11/16"	70	50	9	3	0530 7000 043	

BSS Typ 531 für 1 Leitung

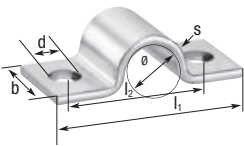

NORMAFIX® BSS TYP 531 FÜR 1 LEITUNG								
Bandbreite b in mm	Bezeichnung	Spannbereiche		l ₁ in mm	l ₂ in mm	Bohrung in mm d	Materialstärke in mm s	W1 Artikel-Nr.
		in mm	in Zoll					
25	BSS 531 1 x 10	10	3/8"	28	18,5	9	3	0531 7000 010
	BSS 531 1 x 12	12	1/2"	39	24	9	3	0531 7000 012
	BSS 531 1 x 13	13	1/2"	39,5	24,5	9	3	0531 7000 013
	BSS 531 1 x 15	15	9/16"	40,5	25,5	9	3	0531 7000 015
	BSS 531 1 x 18	18	11/16"	42	28	9	3	0531 7000 018
	BSS 531 1 x 19	19	3/4"	43,5	29	9	3	0531 7000 019
	BSS 531 1 x 20	20	13/16"	44	29,5	9	3	0531 7000 020
	BSS 531 1 x 22	22	7/8"	44	29,5	9	3	0531 7000 022
	BSS 531 1 x 23	23	15/16"	44,5	30	9	3	0531 7000 023
	BSS 531 1 x 26	26	1"	52	36	9	3	0531 7000 026
	BSS 531 1 x 28,5	28,5	1 1/8"	52	36	9	3	0531 7000 028
	BSS 531 1 x 31	31	1 1/4"	56	40	9	3	0531 7000 031
	BSS 531 1 x 36	36	1 7/16"	58	41,5	9	3	0531 7000 036
	BSS 531 1 x 39	39	1 9/16"	58,5	42	9	3	0531 7000 039
BSS 531 1 x 43	43	1 11/16"	70	50	9	3	0531 7000 043	

BSS Typ 532 für 2 Leitungen

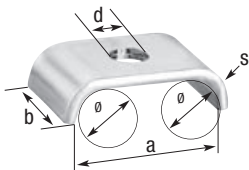

NORMAFIX® BSS TYP 532 FÜR 2 LEITUNGEN							
Bandbreite b in mm	Bezeichnung	Spannbereiche		a in mm	Bohrung in mm d	Materialstärke in mm s	W1 Artikel-Nr.
		in mm	in Zoll				
25	BSS 532 2 x 10	10	3/8"	30	9	3	0532 7000 010
	BSS 532 2 x 12	12	1/2"	34	9	3	0532 7000 012
	BSS 532 2 x 13	13	1/2"	36	9	3	0532 7000 013
	BSS 532 2 x 15	15	9/16"	40	9	3	0532 7000 015
	BSS 532 2 x 18	18	11/16"	46	9	3	0532 7000 018
	BSS 532 2 x 20	20	13/16"	50	9	3	0532 7000 020
	BSS 532 2 x 22	22	7/8"	54	9	3	0532 7000 022
	BSS 532 2 x 23	23	15/16"	56	9	3	0532 7000 023
	BSS 532 2 x 26	26	1"	62	9	3	0532 7000 026

BS Typ 540 für 1 Leitung

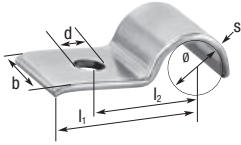

NORMAFIX® BS TYP 540 FÜR 1 LEITUNG (gemäß DIN 1596)								
Bandbreite b in mm	Bezeichnung	Spannbereiche		l ₁ in mm	l ₂ in mm	Bohrung in mm d	Materialstärke in mm s	W1 Artikel-Nr.
		in mm	in Zoll					
16	BS 540 1 x 7	7	1/4"	26	14	6,6	2	0540 7000 007
	BS 540 1 x 9	9	3/8"	28	16	6,6	2	0540 7000 009
20	BS 540 1 x 13	13	1/2"	30	18	6,6	2	0540 7000 013
	BS 540 1 x 15,5	15,5	5/8"	32	20	6,6	2	0540 7000 015
	BS 540 1 x 19	19	3/4"	34	22	6,6	2	0540 7000 019
25	BS 540 1 x 23	23	15/16"	43	28	9	3	0540 7000 023
	BS 540 1 x 26	26	1"	44	29	9	3	0540 7000 026
	BS 540 1 x 28,5	28,5	1 1/8"	47	32	9	3	0540 7000 028
	BS 540 1 x 31	31	1 1/4"	47	32	9	3	0540 7000 031
	BS 540 1 x 33	33	1 5/16"	56	36	9	3	0540 7000 033
30	BS 540 1 x 36	36	1 7/16"	57	40	11	3	0540 7000 036
	BS 540 1 x 39	39	1 9/16"	59	42	11	3	0540 7000 039
	BS 540 1 x 43	43	1 11/16"	61	44	11	3	0540 7000 043
	BS 540 1 x 46	46	1 13/16"	62	45	11	3	0540 7000 046
40	BS 540 1 x 49	49	1 15/16"	67	48	14	4	0540 7000 049
	BS 540 1 x 52	52	2 1/16"	72	53	14	4	0540 7000 052
	BS 540 1 x 58	58	2 1/4"	74	55	14	4	0540 7000 058
	BS 540 1 x 61	61	2 3/8"	77	58	14	4	0540 7000 061

BS Typ 541 für 1 Leitung

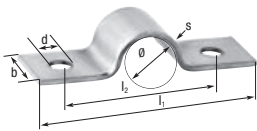

NORMAFIX® BS TYP 541 FÜR 1 LEITUNG (gemäß DIN 1597)								
Bandbreite b in mm	Bezeichnung	Spannbereiche		l ₁ in mm	l ₂ in mm	Bohrung in mm d	Materialstärke in mm s	W1 Artikel-Nr.
		in mm	in Zoll					
16	BS 541 1 x 7	7	1/4"	44	28	5,5	1,5	0541 7000 007
	BS 541 1 x 9	9	3/8"	48	32	5,5	1,5	0541 7000 009
20	BS 541 1 x 13	13	1/2"	52	36	5,5	1,5	0541 7000 013
	BS 541 1 x 15,5	15,5	5/8"	56	40	5,5	1,5	0541 7000 015
	BS 541 1 x 19	19	3/4"	60	44	5,5	1,5	0541 7000 019
25	BS 541 1 x 23	23	15/16"	76	56	6,6	2	0541 7000 023
	BS 541 1 x 26	26	1"	78	58	6,6	2	0541 7000 026
	BS 541 1 x 28,5	28,5	1 1/8"	84	64	6,6	2	0541 7000 028
	BS 541 1 x 31	31	1 1/4"	84	64	6,6	2	0541 7000 031
	BS 541 1 x 33	33	1 5/16"	92	72	6,6	2	0541 7000 033
30	BS 541 1 x 36	36	1 7/16"	104	80	9	3	0541 7000 036
	BS 541 1 x 39	39	1 9/16"	108	84	9	3	0541 7000 039
	BS 541 1 x 43	43	1 11/16"	112	88	9	3	0541 7000 043
	BS 541 1 x 46	46	1 13/16"	114	90	9	3	0541 7000 046
40	BS 541 1 x 49	49	1 15/16"	118	90	11	3	0541 7000 049
	BS 541 1 x 52	52	2 1/16"	134	106	11	3	0541 7000 052
	BS 541 1 x 58	58	2 1/4"	138	110	11	3	0541 7000 058
	BS 541 1 x 61	61	2 3/8"	138	110	11	3	0541 7000 061



- 1 Brückendesign**
- zum Schutz des Drahtes im Spiralschlauch
- 2 Kopf mit niedrigem Profil**
- zur Sicherung der Schnittkante der Kabelbinder

NORMAFIX® HVAC Clip – flexible Lösung für die Befestigung von Spiralschläuchen

In Kombination mit unserem Kabelbinder macht der NORMAFIX® HVAC Clip die Befestigung von Schläuchen mit außenliegender Spirale in Heizungs-, Lüftungs- und Klimaanlage sehr einfach. Damit bietet er eine leichte, flexible und wirtschaftliche Alternative zu Spiralschlauchsellen aus Metall. Dank der patentierten Form und Funktionalität des NORMAFIX® HVAC Clips ist es möglich, die übereinander laufenden Drähte der Spirale zu überspannen. Aufgrund dieser speziellen Geometrie kann der Kabelbinder den Schlauch rundum erfassen, sodass er sicher fixiert ist. Geeignet für Kabelbinder mit Bandbreite 9 mm. Die Form unseres HVAC Clips und unserer Kabelbinder passen perfekt zusammen und bilden ein zuverlässiges System, unabhängig von der Spiralwindung des Schlauchs. Der HVAC Clip ist für rechts- oder linksgängige Ausführungen gleichermaßen geeignet. Einer für alles.

Vorteile auf einen Blick

- ✓ Wirtschaftliche, leichte und flexible Alternative zu Spiralschlauchsellen
- ✓ Für rechts- und linksgängige Spiralschläuche geeignet
- ✓ Einfache Montage von Hand, keine Spezialwerkzeuge erforderlich

Anwendungen

- Für alle Bereiche der Lüftungs- und Klimatechnik mit Spiralschläuchen
- Heizung, Lüftung, Klimatisierung
- Belüftung von Gewächshäusern
- Reinraumlüftung
- Schweißrauchabsaugung

Wussten Sie schon?

Wir haben die richtigen Kabelbinder für Sie: **Schauen Sie einfach auf den Seiten 122 bis 125 nach.**

Technische Daten und Bestellhinweise

NORMAFIX® HVAC CLIP	
Bezeichnung	Artikel-Nr.
HVAC CLIP	0859 2066 001

Werkstoffe

Polyamid 6.6





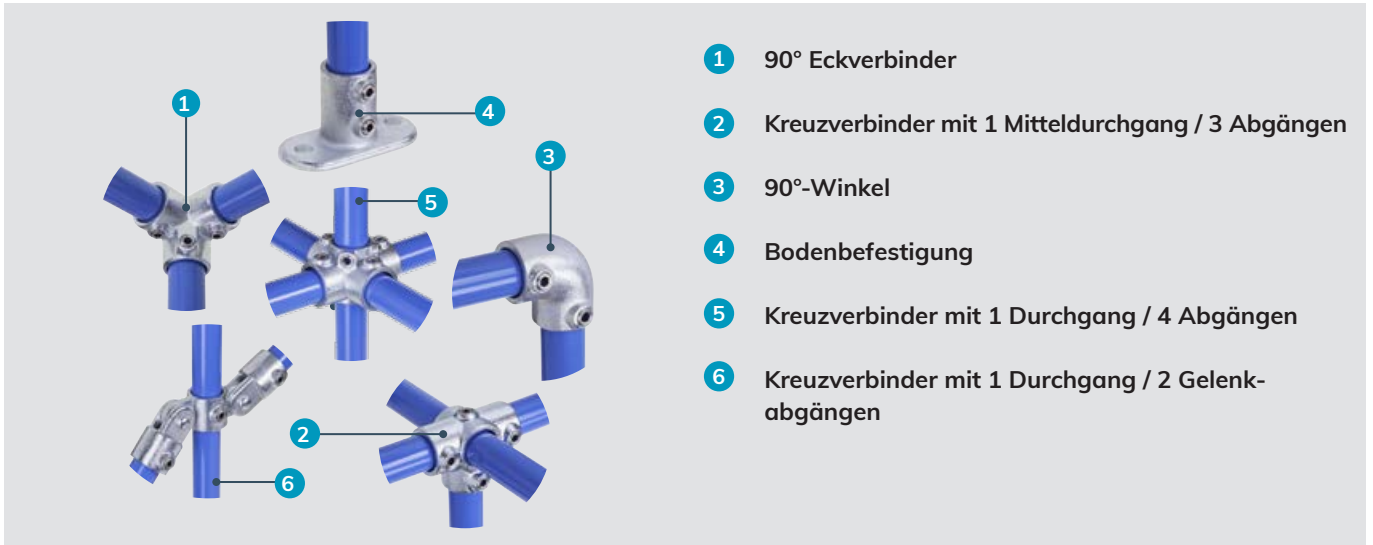

- 1 90° Eckverbinder
- 2 Kreuzverbinder mit 1 Mitteldurchgang / 3 Abgängen
- 3 90°-Winkel
- 4 Bodenbefestigung
- 5 Kreuzverbinder mit 1 Durchgang / 4 Abgängen
- 6 Kreuzverbinder mit 1 Durchgang / 2 Gelenk-abgängen

Rohrverbinder für Sicherheitssysteme

Hergestellt aus verzinktem Temperguss um die Stärke, Qualität und Konformität der Produkte zu gewährleisten. NORMAFIX®-Rohrverbinder lassen sich leicht montieren, um Sicherheitssysteme zu errichten.

Vorteile auf einen Blick

- ✓ Edelstahlschraube
- ✓ Garantie bis 1500 N/m Belastung
- ✓ Kein Schweißen, somit keine Feuererlaubnis erforderlich
- ✓ Keine Gewinde, keine Verschraubung
- ✓ Mit einfachem Sechskantschlüssel montierbar
- ✓ Vielseitiges System, vor Ort veränderbar
- ✓ Lackierbar

Anwendungen

- Handläufe
- Sicherheitsgeländer/Schutzbarrieren
- Fallschutz
- Sonstige Anwendungen für sicheres Arbeiten
- Feste Geländer
- Maschinenschutzvorrichtungen
- Spielplätze

Werkstoffe

Verzinkter Temperguss

Gerader Verbinder



NORMAFIX® GERADER VERBINDER			
Bezeichnung	Durchmesser in mm	a mm	Verzinkter Temperguss Artikel-Nr.
GERADER VERBINDER 26,9	26,9	76	0819 6301 027
GERADER VERBINDER 33,7	33,7	90	0819 6301 034
GERADER VERBINDER 42,4	42,4	100	0819 6301 042
GERADER VERBINDER 48,3	48,3	100	0819 6301 048
GERADER VERBINDER 60,3	60,3	120	0819 6301 060

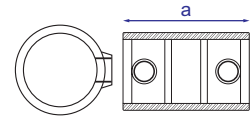

Siehe Seiten 195 und 196

Klemmring



NORMAFIX® KLEMMRING				
Bezeichnung	Durchmesser in mm	a mm	b mm	Verzinkter Temperguss Artikel-Nr.
KLEMMRING 33,7	33,7	78	20	0819 6302 034
KLEMMRING 42,4	42,4	78	20	0819 6302 042
KLEMMRING 48,3	48,3	78	20	0819 6302 048

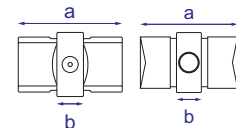

Siehe Seiten 195 und 196

90° Winkel



NORMAFIX® 90° WINKEL			
Bezeichnung	Durchmesser in mm	a mm	Verzinkter Temperguss Artikel-Nr.
90° WINKEL 26,9	26,9	41	0819 6303 027
90° WINKEL 33,7	33,7	46	0819 6303 034
90° WINKEL 42,4	42,4	60	0819 6303 042
90° WINKEL 48,3	48,3	68	0819 6303 048
90° WINKEL 60,3	60,3	84	0819 6303 060

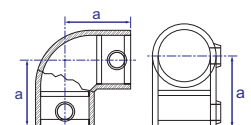

Siehe Seiten 195 und 196

NORMAFIX®

ROHRVERBINDER

90° Verbinder



NORMAFIX® 90° VERBINDER			
Bezeichnung	Durchmesser in mm	a mm	Verzinkter Temperguss Artikel-Nr.
90° VERBINDER 26,9	26,9	41	0819 6304 027
90° VERBINDER 33,7	33,7	46	0819 6304 034
90° VERBINDER 42,4	42,4	60	0819 6304 042
90° VERBINDER 48,3	48,3	68	0819 6304 048
90° VERBINDER 60,3	60,3	84	0819 6304 060

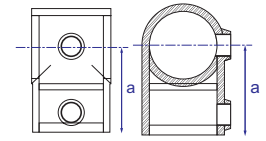

Siehe Seiten 195 und 196

T-Verbinder



NORMAFIX® T-VERBINDER				
Bezeichnung	Durchmesser in mm	a mm	b mm	Verzinkter Temperguss Artikel-Nr.
T-VERBINDER 26,9	26,9	41	82	0819 6305 027
T-VERBINDER 33,7	33,7	46	92	0819 6305 034
T-VERBINDER 42,4	42,4	60	120	0819 6305 042
T-VERBINDER 48,3	48,3	68	135	0819 6305 048
T-VERBINDER 60,3	60,3	84	168	0819 6305 060

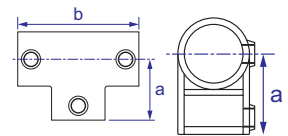

Siehe Seiten 195 und 196

Wandbefestigung



NORMAFIX® WANDBEFESTIGUNG					
Bezeichnung	Durchmesser in mm	b mm	c mm	d mm	Verzinkter Temperguss Artikel-Nr.
WANDBEFESTIGUNG 26,9	26,9	42	83	59	0819 6306 027
WANDBEFESTIGUNG 33,7	33,7	48	89	65	0819 6306 034
WANDBEFESTIGUNG 42,4	42,4	51	102	76	0819 6306 042
WANDBEFESTIGUNG 48,3	48,3	59	114	88,5	0819 6306 048
WANDBEFESTIGUNG 60,3	60,3	64	128	97	0819 6306 060

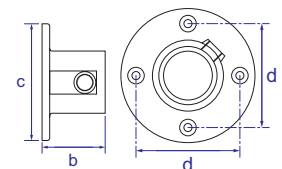

Siehe Seiten 195 und 196

Bodenbefestigung



NORMAFIX® BODENBEFESTIGUNG						
Bezeichnung	Durchmesser in mm	a mm	c mm	d mm	e mm	Verzinkter Temperguss Artikel-Nr.
BODENBEFESTIGUNG 26,9	26,9	60	105	76	52	0819 6307 027
BODENBEFESTIGUNG 33,7	33,7	71	127	89	62	0819 6307 034
BODENBEFESTIGUNG 42,4	42,4	84	139	101	72	0819 6307 042
BODENBEFESTIGUNG 48,3	48,3	89	152	114	86	0819 6307 048
BODENBEFESTIGUNG 60,3	60,3	104	165	127	96	0819 6307 060

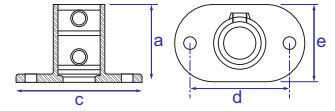

Siehe Seiten 195 und 196

Geländerführung



NORMAFIX® GELÄNDERFÜHRUNG							
Bezeichnung	Durchmesser in mm	a mm	b mm	c mm	d mm	e mm	Verzinkter Temperguss Artikel-Nr.
GELÄNDERFÜHRUNG 26,9	26,9	54	77	57	44	7	0819 6308 027
GELÄNDERFÜHRUNG 33,7	33,7	57	80	62	44	7	0819 6308 034
GELÄNDERFÜHRUNG 42,4	42,4	62	102	82,5	45	7	0819 6308 042
GELÄNDERFÜHRUNG 48,3	48,3	70	107	82,5	50	7	0819 6308 048

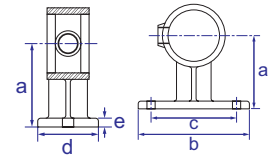

Siehe Seiten 195 und 196

90° Eckverbinder



NORMAFIX® 90° ECKVERBINDER			
Bezeichnung	Durchmesser in mm	a mm	Verzinkter Temperguss Artikel-Nr.
90° ECKVERBINDER 26,9	26,9	41	0819 6309 027
90° ECKVERBINDER 33,7	33,7	48	0819 6309 034
90° ECKVERBINDER 42,4	42,4	60	0819 6309 042
90° ECKVERBINDER 48,3	48,3	68	0819 6309 048
90° ECKVERBINDER 60,3	60,3	84	0819 6309 060

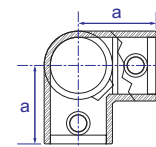

Siehe Seiten 195 und 196



90° Eckverbinder mit Durchgang



NORMAFIX® 90° ECKVERBINDER MIT DURCHGANG			
Bezeichnung	Durchmesser in mm	a mm	Verzinkter Temperguss Artikel-Nr.
90° ECKVERBINDER MIT DURCHGANG 26,9	26,9	41	0819 6310 027
90° ECKVERBINDER MIT DURCHGANG 33,7	33,7	46	0819 6310 034
90° ECKVERBINDER MIT DURCHGANG 42,4	42,4	60	0819 6310 042
90° ECKVERBINDER MIT DURCHGANG 48,3	48,3	68	0819 6310 048
90° ECKVERBINDER MIT DURCHGANG 60,3	60,3	84	0819 6310 060

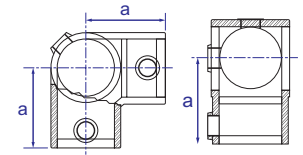

Siehe Seiten 195 und 196

Kreuzverbinder mit 1 Durchgang / 2 Abgängen



NORMAFIX® KREUZVERBINDER MIT 1 DURCHGANG / 2 ABGÄNGEN			
Bezeichnung	Durchmesser in mm	a mm	Verzinkter Temperguss Artikel-Nr.
KREUZVERBINDER MIT 1 DURCHGANG / 2 ABGÄNGEN 26,9	26,9	82	0819 6311 027
KREUZVERBINDER MIT 1 DURCHGANG / 2 ABGÄNGEN 33,7	33,7	92	0819 6311 034
KREUZVERBINDER MIT 1 DURCHGANG / 2 ABGÄNGEN 42,4	42,4	120	0819 6311 042
KREUZVERBINDER MIT 1 DURCHGANG / 2 ABGÄNGEN 48,3	48,3	135	0819 6311 048
KREUZVERBINDER MIT 1 DURCHGANG / 2 ABGÄNGEN 60,3	60,3	168	0819 6311 060

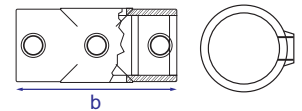

Siehe Seiten 195 und 196

Kreuzverbinder mit 1 Mitteldurchgang / 3 Abgängen



NORMAFIX® KREUZVERBINDER MIT 1 MITTELDURCHGANG / 3 ABGÄNGEN				
Bezeichnung	Durchmesser in mm	a mm	b mm	Verzinkter Temperguss Artikel-Nr.
KREUZVERBINDER MIT 1 MITTELDURCHGANG / 3 ABGÄNGEN 26,9	26,9	41	82	0819 6312 027
KREUZVERBINDER MIT 1 MITTELDURCHGANG / 3 ABGÄNGEN 33,7	33,7	46	92	0819 6312 034
KREUZVERBINDER MIT 1 MITTELDURCHGANG / 3 ABGÄNGEN 42,4	42,4	60	120	0819 6312 042
KREUZVERBINDER MIT 1 MITTELDURCHGANG / 3 ABGÄNGEN 48,3	48,3	68	136	0819 6312 048
KREUZVERBINDER MIT 1 MITTELDURCHGANG / 3 ABGÄNGEN 60,3	60,3	84,5	169	0819 6312 060

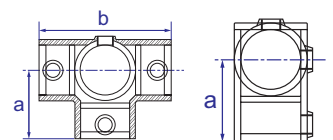

Siehe Seiten 195 und 196

Kreuzverbinder mit 1 Durchgang / 4 Abgängen



NORMAFIX® KREUZVERBINDER MIT 1 DURCHGANG / 4 ABGÄNGEN				
Bezeichnung	Durchmesser in mm	a mm	Verzinkter Temperguss Artikel-Nr.	
KREUZVERBINDER MIT 1 DURCHGANG / 4 ABGÄNGEN 26,9	26,9	41	0819 6313 027	
KREUZVERBINDER MIT 1 DURCHGANG / 4 ABGÄNGEN 33,7	33,7	46	0819 6313 034	
KREUZVERBINDER MIT 1 DURCHGANG / 4 ABGÄNGEN 42,4	42,4	60	0819 6313 044	
KREUZVERBINDER MIT 1 DURCHGANG / 4 ABGÄNGEN 48,3	48,3	68	0819 6313 048	

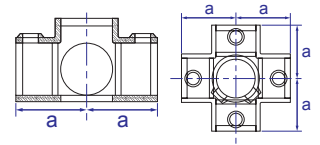

Siehe Seiten 195 und 196

Befestigungsplatte



NORMAFIX® BEFESTIGUNGSPLATTE				
Bezeichnung	Durchmesser in mm	a mm	b mm	Verzinkter Temperguss Artikel-Nr.
BEFESTIGUNGSPLATTE 33,7	33,7	60	43	0819 6314 034
BEFESTIGUNGSPLATTE 42,4	42,4	66	48	0819 6314 042
BEFESTIGUNGSPLATTE 48,3	48,3	70	52	0819 6314 048

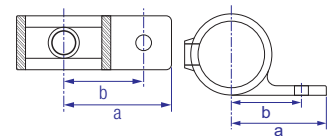

Siehe Seiten 195 und 196

Wandbefestigung



NORMAFIX® WANDBEFESTIGUNG				
Bezeichnung	Durchmesser in mm	a mm	b mm	Verzinkter Temperguss Artikel-Nr.
WANDBEFESTIGUNG 33,7	33,7	86	120	0819 6315 034
WANDBEFESTIGUNG 42,4	42,4	95	130	0819 6315 042
WANDBEFESTIGUNG 48,3	48,3	104	140	0819 6315 048

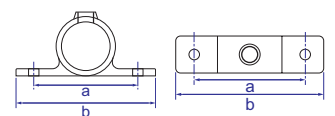

Siehe Seiten 195 und 196

NORMAFIX®

Einsteckdrehgelenk



NORMAFIX® EINSTECKDREHGELENK			
Bezeichnung	Durchmesser in mm	b mm	Verzinkter Temperguss Artikel-Nr.
EINSTECKDREHGELENK 33,7	33,7	43,5	0819 6316 034
EINSTECKDREHGELENK 42,4	42,4	48	0819 6316 042
EINSTECKDREHGELENK 48,3	48,3	53	0819 6316 048
EINSTECKDREHGELENK 60,3	60,3	60	0819 6316 060

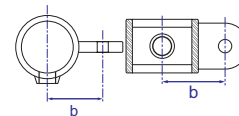

Siehe Seiten 195 und 196

Aufnahmedrehgelenk



NORMAFIX® AUFNAHMEDREHGELENK				
Bezeichnung	Durchmesser in mm	a mm	b mm	Verzinkter Temperguss Artikel-Nr.
AUFNAHMEDREHGELENK 33,7	33,7	61	38	0819 6317 034
AUFNAHMEDREHGELENK 42,4	42,4	69	46	0819 6317 042
AUFNAHMEDREHGELENK 48,3	48,3	77	55	0819 6317 048
AUFNAHMEDREHGELENK 60,3	60,3	89	65	0819 6317 060

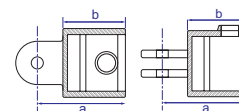

Siehe Seiten 195 und 196

Toröse



NORMAFIX® TORÖSE				
Bezeichnung	Durchmesser in mm	a mm	b mm	Verzinkter Temperguss Artikel-Nr.
TORÖSE 33,7	33,7	33	25,5	0819 6318 034
TORÖSE 42,4	42,4	38	25	0819 6318 042
TORÖSE 48,3	48,3	41	25	0819 6318 048

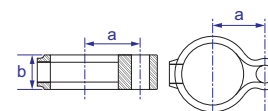

Siehe Seiten 195 und 196

Torscharnier



NORMAFIX® TORSCHARNIER						
Bezeichnung	Durchmesser in mm	a mm	b mm	c mm	d mm	Verzinkter Temperguss Artikel-Nr.
TORSCHARNIER 33,7	33,7	33	25,5	38	12	0819 6319 034
TORSCHARNIER 42,4	42,4	38	25	38	12	0819 6319 042
TORSCHARNIER 48,3	48,3	25	25	38	12	0819 6319 048

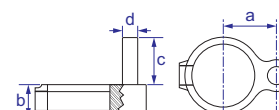

Siehe Seiten 195 und 196

Doppeltes Einsteckdrehgeelenk



NORMAFIX® DOPPELTES EINSTECKDREHGELENK			
Bezeichnung	Durchmesser in mm	b mm	Verzinkter Temporguss Artikel-Nr.
DOPPELTES EINSTECKDREHGELENK 33,7	33,7	84	0819 6320 034
DOPPELTES EINSTECKDREHGELENK 42,4	42,4	95	0819 6320 042
DOPPELTES EINSTECKDREHGELENK 48,3	48,3	105	0819 6320 048
DOPPELTES EINSTECKDREHGELENK 60,3	60,3	124	0819 6320 060

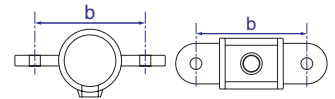

Siehe Seiten 195 und 196

Einsteckdrehgeelenk für 90° Ecke



NORMAFIX® EINSTECKDREHGELENK FÜR 90° ECKE			
Bezeichnung	Durchmesser in mm	a mm	Verzinkter Temporguss Artikel-Nr.
EINSTECKDREHGELENK FÜR 90° ECKE 33,7	33,7	43,5	0819 6321 034
EINSTECKDREHGELENK FÜR 90° ECKE 42,4	42,4	48	0819 6321 042
EINSTECKDREHGELENK FÜR 90° ECKE 48,3	48,3	53	0819 6321 048
EINSTECKDREHGELENK FÜR 90° ECKE 60,3	60,3	62	0819 6321 060

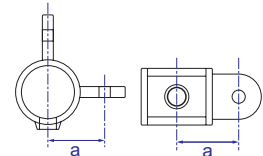

Siehe Seiten 195 und 196

Kreuzverbinder mit 2 Durchgängen



NORMAFIX® KREUZVERBINDER MIT 2 DURCHGÄNGEN				
Bezeichnung	Durchmesser in mm	a mm	b mm	Verzinkter Temporguss Artikel-Nr.
KREUZVERBINDER MIT 2 DURCHGÄNGEN 26,9	26,9	31,5	38	0819 6322 027
KREUZVERBINDER MIT 2 DURCHGÄNGEN 33,7	33,7	38,5	41	0819 6322 034
KREUZVERBINDER MIT 2 DURCHGÄNGEN 42,4	42,4	46	49,5	0819 6322 042
KREUZVERBINDER MIT 2 DURCHGÄNGEN 48,3	48,3	51	55	0819 6322 048
KREUZVERBINDER MIT 2 DURCHGÄNGEN 60,3	60,3	61	67	0819 6322 060

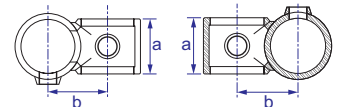

Siehe Seiten 195 und 196

ROHRVERBINDER

T-Gelenk



NORMAFIX® T-GELENK				
Bezeichnung	Durchmesser in mm	a mm	b mm	Verzinkter Temperguss Artikel-Nr.
T-GELENK 26,9	26,9	61	106	0819 6323 027
T-GELENK 33,7	33,7	61	104,5	0819 6323 034
T-GELENK 42,4	42,4	69	117	0819 6323 042
T-GELENK 48,3	48,3	77	130	0819 6323 048
T-GELENK 60,3	60,3	89	152	0819 6323 060

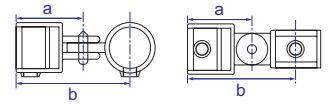

Siehe Seiten 195 und 196

Basis-Drehkombination



NORMAFIX® BASIS-DREHKOMBINATION							
Bezeichnung	Durchmesser in mm	a mm	b mm	c mm	d mm	e mm	Verzinkter Temperguss Artikel-Nr.
BASIS-DREHKOMBINATION 33,7	33,7	61	112	85	93	52	0819 6324 034
BASIS-DREHKOMBINATION 42,4	42,4	69	112	85	98	52	0819 6324 042
BASIS-DREHKOMBINATION 48,3	48,3	77	112	85	109	52	0819 6324 048
BASIS-DREHKOMBINATION 60,3	60,3	89	112	85	121	152	0819 6324 060

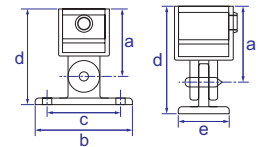

Siehe Seiten 195 und 196

Kreuzverbinder mit 1 Durchgang / 2 Gelenkabgängen



NORMAFIX® KREUZVERBINDER MIT 1 DURCHGANG / 2 GELENKABGÄNGEN			
Bezeichnung	Durchmesser in mm	b mm	Verzinkter Temperguss Artikel-Nr.
KREUZVERBINDER MIT 1 DURCHGANG / 2 GELENKABGÄNGEN 33,7	33,7	208	0819 6325 034
KREUZVERBINDER MIT 1 DURCHGANG / 2 GELENKABGÄNGEN 42,4	42,4	228	0819 6325 042
KREUZVERBINDER MIT 1 DURCHGANG / 2 GELENKABGÄNGEN 48,3	48,3	259	0819 6325 048

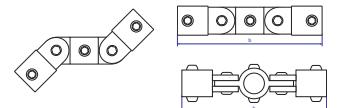

Siehe Seiten 195 und 196

Kreuzverbinder mit 1 Durchgang / 2 Abgängen



NORMAFIX® KREUZVERBINDER MIT 1 DURCHGANG / 2 ABGÄNGEN			
Bezeichnung	Durchmesser in mm	a mm	Verzinkter Temperguss Artikel-Nr.
KREUZVERBINDER MIT 1 DURCHGANG / 2 ABGÄNGEN 33,7	33,7	104,5	0819 6326 034
KREUZVERBINDER MIT 1 DURCHGANG / 2 ABGÄNGEN 42,4	42,4	117	0819 6326 042
KREUZVERBINDER MIT 1 DURCHGANG / 2 ABGÄNGEN 48,3	48,3	130	0819 6326 048

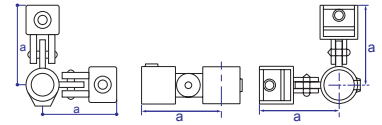

Siehe Seiten 195 und 196

Kreuzverbinder



NORMAFIX® KREUZVERBINDER			
Bezeichnung	Durchmesser in mm	a mm	Verzinkter Temperguss Artikel-Nr.
KREUZVERBINDER 26,9	26,9	53	0819 6327 027
KREUZVERBINDER 33,7	33,7	59	0819 6327 034
KREUZVERBINDER 42,4	42,4	73	0819 6327 042
KREUZVERBINDER 48,3	48,3	93	0819 6327 048

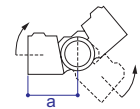

Siehe Seiten 195 und 196

Aufsteckverbinder



NORMAFIX® AUFSTECKVERBINDER			
Bezeichnung	Durchmesser in mm	a mm	Verzinkter Temperguss Artikel-Nr.
AUFSTECKVERBINDER 33,7	33,7	52,5	0819 6328 034
AUFSTECKVERBINDER 42,4	42,4	67	0819 6328 042
AUFSTECKVERBINDER 48,3	48,3	76,5	0819 6327 048

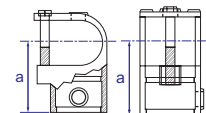

Siehe Seiten 195 und 196

Zaunklemme



NORMAFIX® ZAUNKLEMME		
Bezeichnung	Durchmesser in mm	Gelb eloxiert Artikel-Nr.
ZAUNKLEMME	48	0819 6333 048

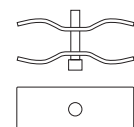

Siehe Seiten 195 und 196

ALUBAND-KLEMME

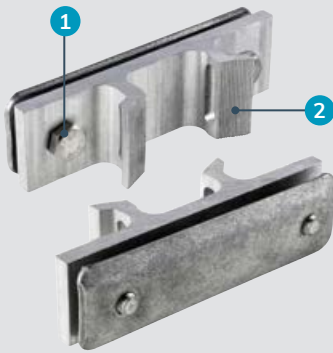

- 1 2 Schrauben**
- zur Befestigung der Schelle am Pfosten
- 2 Rund geformt**
- um sich der Form des Pfostens anzupassen

Universal-Schilderbefestigung

Hauptsächlich zum Befestigen von Straßenschildern an Metallpfosten oder Lampenmasten unterschiedlicher Durchmesser.



NORMAFIX®

Informationen

- Inklusive 2 Schrauben
- Mit Schneckengewinde-Schlauchschelle zu verwenden

Anwendungen

(Verkehrs-)Schilder

Werkstoffe

Aluminium

Technische Daten und Bestellhinweise

NORMAFIX® ALUBAND-KLEMME			
Bezeichnung	Länge in mm	Anzahl der Schrauben	Aluminium Artikel-Nr.
ALUBAND-KLEMME	82	2	0560 7563 082
ALUBAND-KLEMME	120	2	0560 7563 120

Wussten Sie schon?

Wir haben die passende Schlauchschelle für Sie: Hi-Torque Clamp. Schauen Sie einfach auf Seite 26.

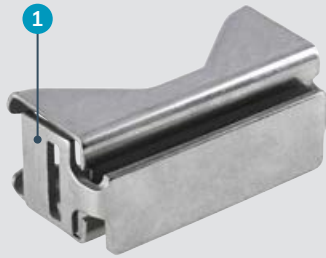

- 1 **Aussparung auf beiden Seiten**
- zum Einführen der Schneckengewinde-Schlauchselle

Universal-Schilderbefestigung

Hauptsächlich zum Befestigen von Straßenschildern an Metallpfosten oder Lampenmasten unterschiedlicher Durchmesser.



Informationen

- Mit Schneckengewinde-Schlauchselle zu verwenden

Anwendungen

(Verkehrs-)Schilder

Werkstoffe

Edelstahl

Technische Daten und Bestellhinweise

NORMAFIX® UNIVERSAL-UCC-KLEMME	
Bezeichnung	Edelstahl Artikel-Nr.
UNIVERSAL-UCC-KLEMME	0560 7620 000

Wussten Sie schon?

Wir haben die passende Schlauchschelle für Sie: Hi-Torque Clamp. Schauen Sie einfach auf Seite 26.

NORMAPLAST® – Schlauchverbinder

Helfer in der Industrie, im gewerblichen und privaten Bereich

NORMAPLAST® Schlauchverbinder aus Kunststoff – das NORMA®-Produktsortiment für die schnelle Verbindung von Schläuchen und Rohren – ist der unentbehrliche Helfer bei industriellen, gewerblichen und privaten Anwendungen.





- 1 NORMAPLAST® YN**
- Y-Kunststoff-Rohrverbinder
- 2 NORMAPLAST® TS**
- T-Schlauchverbindungsstutzen
- 3 NORMAPLAST® GES**
- Gerader Einschraubstutzen
- 4 NORMAPLAST® TES**
- T-Einschraubstutzen
- 5 NORMAPLAST® GRS**
- Gerader Reduzierstutzen
- 6 NORMAPLAST® WN**
- Winkel-Kunststoff-Rohrverbinder
- 7 NORMAPLAST® GN**
- Gerader Kunststoff-Rohrverbinder
- 8 NORMAPLAST® KS**
- Kreuz-Schlauchverbindungsstutzen
- 9 NORMAPLAST® GS**
- Gerader Schlauchverbindungsstutzen

Schlauchverbinder

NORMAPLAST® SV sind bewährte Schlauch- und Rohrverbindungskomponenten aus Kunststoff, die medienführende Leitungen sicher, zuverlässig und wirtschaftlich miteinander verbinden. NORMAPLAST® SV Schlauch- und Rohrverbinder finden Verwendung im Automobilbau sowie in fast allen anderen Industriebereichen. Sie werden nach Automotive-Normen hergestellt und sind NICHT für medizinische Anwendungen geeignet.

Vorteile auf einen Blick

- ✓ Äußerst hohe Festigkeit
- ✓ Langlebigkeit
- ✓ Geringes Gewicht
- ✓ Dämpfungs-/Absorptionsfähigkeit
- ✓ Abriebfestigkeit
- ✓ Hohe Schlagfestigkeit

Anwendungen

- Maschinenbau
- Weiße Ware
- Chemische Industrie
- Bewässerungssysteme
- Lebensmittel- und Getränkeindustrie
- Schienenfahrzeugindustrie
- Landmaschinen
- Baumaschinen
- Motorenbau
- Pumpen und Filter

Wussten Sie schon?

Wir bieten mit unserer Marke CONNECTORS auch Produkte für medizinische Anwendungen an. Weitere Informationen finden Sie auf der folgenden Website:
www.normagroup.com/connectors/de

Werkstoffe

Werkstoffe				
Materialtyp	PP Moplen HP501H	POM Polyacetal Copolymer Standardmaterial Schlauchverbinder	PA6 Polyamid unverstärkt Standardmaterial Gewindeverbinder	PA mit Glasfaser Polyamid verstärkt Standardmaterial Rohrverbinder
Betriebs-temperatur	0 °C bis +80 °C, kurzzeitig (bis 1h) max. +100 °C	-40 °C bis +80 °C, kurzzeitig (bis 1h) +110 °C	-40 °C bis +90 °C, kurzzeitig (bis 1h) +120 °C	-40 °C bis +120 °C, kurzzeitig (bis 1h) +150 °C
Max. zulässiger Druck	10 bar	10 bar	10 bar	10 bar

Anwendungen	Empfohlenes Materialspektrum
Lebensmittelbereich / Trinkwasserbereich / chemischer Bereich	>POM<
Chemischer Bereich	>PP<
Chemischer Bereich (mit aggressiven Medien)	>PVDF<
Kraftstoff / UREA (AdBlue) Kurbelgehäuseentlüftung	>PA12-GF30<
Kühlwasser / Scheibenwaschflüssigkeit	>PA6.6-GF30<
Luft (Vakuumbremse, Sekundärluft) TOC (Ölkühler, Getriebeöl)	>PA6-GF30<

Thermische Eigenschaften

Wenn Temperaturschwankungen auftreten, muss bei Gewindestutzen der Ausdehnungskoeffizient 100×10^{-6} für thermoplastisches Material berücksichtigt werden. Unsere Standardmaterialien sind wie folgt nach UL (Underwriter's Laboratories) klassifiziert:

- Entflammbarkeitsklasse (UL94)
- POM, PP, PA6, PA6.6 und PA12: HB (horizontale Brennlage)

Werkstoffe

Chemische Eigenschaften der verwendeten Kunststoffe									
Nr.	Chemische Substanz	Konzentration	Temperatur	POM	PP	PA 6	PA 6.6	PA 12	
1	Aceton	100%	20 °C/50 °C	1/3	1/1	1/0	1/0	1/0	
2	Ameisensäure	98-100%	20 °C/50 °C	4/4	1/3	4/4	4/4	4/4	
3	Ammoniumhydroxid (Salmiakgeist)	Beliebig	20 °C/50 °C	1/2	1/1	1/0	1/0	1/0	
4	Benzin; Normal und Super bleifrei	Handelsüblich	20 °C/50 °C	1/1	3/4	1/1	1/1	1/1	
5	Benzol, Benzol-Kohlenwasserstoffe	100%	20 °C/50 °C	3/3	3/4	1/0	1/0	1/0	
6	Bleichlauge (12,5 % Aktivchlor)	Wässrige Lösung 12.5%	20 °C/50 °C	4/4	3/3	4/4	4/4	3/3	
7	Bremsflüssigkeit (DOT4)	Handelsüblich	20 °C/50 °C	1/1	1/1	1/1	1/1	1/1	
8	Butanol	Technisch rein	20 °C/50 °C	1/2	1/1	1/0	1/0	1/0	
9	Chlor, Chlorwasser	Handelsüblich	20 °C/50 °C	4/4	4/4	4/4	4/4	4/4	
10	Desinfektionsmittel (Phenole)	Verdünnte Lösung	20 °C/50 °C	4/4	1/1	4/4	4/4	4/4	
11	Dieselmotorkraftstoff, Dieselöl	Handelsüblich	20 °C/50 °C	1/1	1/3	1/1	1/1	1/1	
12	Entkalkungsmittel	Wässrige Lösung ~10%	20 °C/50 °C	4/4	1/1	2/3	2/3	2/3	
13	Foto-Entwickler (1:100)	Handelsüblich	20 °C/50 °C	1/1	1/1	4/4	4/4	4/4	
14	Erdgas (Stadtgas, Kohlendgas)	Handelsüblich	20 °C/50 °C	1/1	1/1	1/1	1/1	1/1	
15	Rohöl	Handelsüblich	20 °C/50 °C	1/1	3/3	1/1	1/1	1/1	
16	Essigsäure (Eisessig)	90%	20 °C/50 °C	4/4	1/2	4/4	4/4	4/4	
17	Ethylalkohol	96% (techn. rein)	20 °C/50 °C	1/2	1/1	1/0	1/0	1/0	
18	Foto-Emulsion	Handelsüblich	20 °C/50 °C	1/0	1/1	1/0	1/0	1/0	
19	Fruchtsäfte	Handelsüblich	20 °C/50 °C	1/1	1/1	1/1	1/1	1/1	
20	Glycerin	Technisch rein	20 °C/50 °C	1/1	1/1	1/1	1/1	1/1	
21	Glysantin	Handelsüblich	20 °C/50 °C	1/1	1/1	3/3	3/3	3/3	
22	Heizöl	Handelsüblich	20 °C/50 °C	1/1	1/3	1/1	1/1	1/1	
23	Hydraulikflüssigkeit	Handelsüblich	20 °C/50 °C	1/0	1/3	1/1	1/1	1/1	
24	Kohlendioxid, Kohlenensäure	Technisch rein, gesättigt	20 °C/50 °C	1/1	1/1	1/0	1/0	1/0	
25	Kühlmittel (auf Glykolbasis)	Handelsüblich	20 °C/50 °C	1/1	1/1	3/3	1/1	1/1	
26	Methan	Technisch rein	20 °C/50 °C	1/1	1/1	1/1	1/1	1/1	
27	Methanol	Technisch rein	20 °C/50 °C	1/1	1/1	1/1	1/1	3/3	
28	Methylethylketon	100%	20 °C/50 °C	3/3	1/3	1/0	1/0	1/1	
29	Motoröle (HD)	Handelsüblich	20 °C/50 °C	1/1	1/3	1/1	1/1	1/1	
30	Natronlauge (Lauge; Ätznatron)	40%	20 °C/50 °C	1/1	1/1	1/1	1/1	1/1	
31	Ozon	Gasförmig	20 °C/50 °C	4/4	3/4	3/4	3/4	3/4	
32	Propanol	Technisch rein	20 °C/50 °C	1/1	1/1	1/1	1/1	2/2	
33	Propan (Flüssiggas)	Flüssig	20 °C/50 °C	1/1	1/1	1/0	1/0	1/0	
34	Propen	96%	20 °C/50 °C	1/0	1/1	1/0	1/0	1/0	
35	Rapsöl (Rapsöl-Methylester)	Handelsüblich	20 °C/50 °C	1/1	2/2 (*)	1/1	1/1	1/1	
36	Salzsäure	Wässrig, 10%	20 °C/50 °C	4/4	1/1	4/4	4/4	3/3	
37	Schmieröl/Fett, Schmierseife	Handelsüblich	20 °C/50 °C	1/1	1/2	1/1	1/1	1/1	
38	Schwefelsäure	Wässrig, 10%	20 °C/50 °C	4/4	1/2	3/3	3/3	2/2	
39	Streusalzlösung (Lauge)	Gesättigt	20 °C/50 °C	1/2	1/1	1/1	1/1	1/1	
40	Seifenlauge (gelöstes Waschmittel)	Verdünnte Lösung	20 °C/50 °C	1/1	2/2 (*)	1/1	1/1	1/1	
41	Wasser (Trinkwasser, Fluss, Meer)	Technisch rein	20 °C/50 °C	1/1	1/1	1/1	1/1	1/1	
42	Zitronensäure	10%	20 °C/50 °C	2/4	1/1	1/0	1/0	1/0	

Erläuterungen

der Abkürzungen:

POM = Acetal-Copolymer

PP = Polypropylen

PA = Polyamid

0 = Keine Daten verfügbar/
Keine Aussage möglich

1 = Sehr beständig/geeignet
(Maßveränderung: keine
oder vernachlässigbar und
umkehrbar; keine Beschä-
digung auch nach längerem
Zeitraum)

2 = Gut beständig/geeignet
(Maßveränderung nach
kurzer Zeit: keine oder
vernachlässigbar und um-
kehrbar; geringe Maßverän-
derung, möglicherweise un-
umkehrbare Veränderung
der Eigenschaften nach
längerem Zeitraum)

3 = Eingeschränkte Beständig-
keit
(deutliche Maßveränderung,
möglicherweise unum-
kehrbare Eigenschaftsver-
änderung nach längerem
Zeitraum)

4 = Unbeständig/ungeeignet
(Auflösung oder schwere
Auswirkung nach kurzer
Zeit)

(*) Quellung

Die in diesem Katalog enthaltenen Spezifikationen beruhen auf Tests des Granulat-Herstellers. Sie sind als Richtlinien für unsere Kunden gedacht, können jedoch nicht ohne weiteres auf alle Fälle übertragen werden, bei denen Kunden die Produkte Beanspruchungen aussetzen, die außerhalb des Rahmens der durchgeführten Tests liegen. Dies sollte keinesfalls ohne Rücksprache mit uns erfolgen.

Unsere Kunden müssen selbst prüfen, ob unsere NORMAPLAST® Schlauchverbindungskomponenten aus Kunststoff für die von ihnen vorgesehenen Zwecke geeignet sind. Mit Rat und Auskunft stehen wir Ihnen gerne zur Verfügung.

Unsere Haftung unterliegt ausschließlich unseren Verkaufs- und Lieferbedingungen. Spezialausführungen können bei entsprechender Abnahmemenge gefertigt werden.

Bitte wenden Sie sich vor der Verwendung eines Produkts als Sicherheitskomponente an den jeweiligen Hersteller.



Einsatz als Schlauchverbinder

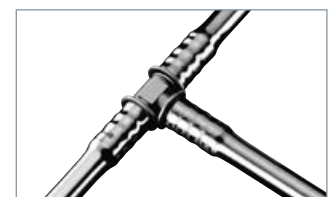

Einsatz als Steckverbinder

GES – Gerader Einschraubstutzen

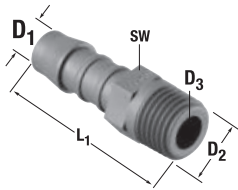

GES – GERADER EINSCHRAUBSTUTZEN							
Nenngröße ID Schlauch (in mm)	Bezeichnung	D ₁	D ₂	D ₃	L ₁ ~	SW	PA6 Artikel-Nr.
3	GES 3 / M 5	3	M 5 zyl.	2,5	19,5	6	0710 8952 003
4	GES 4 / M 8 x 1	4	M 8 x 1 kon.	2,5	27	10	0710 8901 004
	GES 4 / M 8 x 1,25	4	M 8 x 1,25 kon.	2,5	27	10	0710 8902 004
	GES 4 / M 10 x 1	4	M 10 x 1 kon.	2,5	27	10	0710 8903 004
	GES 4 / M 12 x 1,5	4	M 12 x 1,5 kon.	2,5	32	14	0710 8904 004
	GES 4 / M 14 x 1,5	4	M 14 x 1,5 kon.	2,5	32	14	0710 8905 004
	GES 4 / R 1/8	4	R 1/8 kon.	2,5	27	10	0710 8910 004
	GES 4 / R 1/4	4	R 1/4 kon.	2,5	32	14	0710 8911 004
	GES 4 / 1/8 NPT	4	1/8 NPT	2,5	29	10	0710 8917 004
GES 4 / 1/4 NPT	4	1/4 NPT	2,5	35	14	0710 8918 004	
5	GES 5 / M 12 x 1,5	5	M 12 x 1,5 kon.	3	36	14	0710 8904 005
	GES 5 / M 14 x 1,5	5	M 14 x 1,5 kon.	3	36	14	0710 8905 005
	GES 5 / R 1/4	5	R 1/4 kon.	3	36	14	0710 8911 005
	GES 5 / R 1/4 NPT	5	R 1/4 NPT	3	39	14	0710 8918 005
6	GES 6 / M 10 x 1	6	M 10 x 1 kon.	4	32,5	10	0710 8903 006
	GES 6 / M 12 x 1,5	6	M 12 x 1,5 kon.	4	37,5	14	0710 8904 006
	GES 6 / M 14 x 1,5	6	M 14 x 1,5 kon.	4	36,5	14	0710 8905 006
	GES 6 / R 1/8	6	R 1/8 kon.	4	32,5	10	0710 8910 006
	GES 6 / R 1/4	6	R 1/4 kon.	4	37,5	14	0710 8911 006
	GES 6 / R 3/8	6	R 3/8 kon.	4	39	17	0710 8912 006
	GES 6 / 1/8 NPT	6	1/8 NPT	4	34,5	10	0710 8917 006
	GES 6 / 1/4 NPT	6	1/4 NPT	4	40,5	14	0710 8918 006
8	GES 8 / M 10 x 1	8	M 10 x 1 kon.	5,6	38	14	0710 8903 008
	GES 8 / M 12 x 1,5	8	M 12 x 1,5 kon.	5,6	41	14	0710 8904 008
	GES 8 / M 14 x 1,5	8	M 14 x 1,5 kon.	5,6	41	14	0710 8905 008
	GES 8 / M 18 x 1,5	8	M 18 x 1,5 kon.	5,6	49	22	0710 8907 008
	GES 8 / M 22 x 1,5	8	M 22 x 1,5 kon.	5,6	49	22	0710 8949 008
	GES 8 / M 26 x 1,5	8	M 26 x 1,5 kon.	5,6	58	27	0710 8908 008
	GES 8 / R 1/8	8	R 1/8 kon.	5,6	38	14	0710 8910 008
	GES 8 / R 1/4	8	R 1/4 kon.	5,6	41	14	0710 8911 008
	GES 8 / R 3/8	8	R 3/8 kon.	5,6	41	17	0710 8912 008
	GES 8 / R 1/2	8	R 1/2 kon.	5,6	49	22	0710 8913 008
	GES 8 / 1/4 NPT	8	1/4 NPT	5,6	44	14	0710 8918 008
10	GES 10 / M 12 x 1,5	10	M 12 x 1,5 kon.	7	43,5	14	0710 8904 010
	GES 10 / M 14 x 1,5	10	M 14 x 1,5 kon.	7	43,5	14	0710 8905 010
	GES 10 / M 16 x 1,5	10	M 16 x 1,5 kon.	7	43,5	17	0710 8906 010
	GES 10 / R 1/4	10	R 1/4 kon.	7	43,5	14	0710 8911 010
	GES 10 / R 3/8	10	R 3/8 kon.	7	43,5	17	0710 8912 010
	GES 10 / 1/4 NPT	10	1/4 NPT	7	46,5	14	0710 8918 010
	GES 10 / 3/8 NPT	10	3/8 NPT	7	46,5	17	0710 8919 010
12	GES 12 / M 16 x 1,5	12	M 16 x 1,5 kon.	8,6	45,5	17	0710 8906 012
	GES 12 / M 18 x 1,5	12	M 18 x 1,5 kon.	8,6	54	22	0710 8907 012
	GES 12 / M 22 x 1,5	12	M 22 x 1,5 kon.	8,6	54	22	0710 8949 012
	GES 12 / M 26 x 1,5	12	M 26 x 1,5 kon.	8,6	58	27	0710 8909 012
	GES 12 / R 3/8	12	R 3/8 kon.	8,6	45,5	17	0710 8912 012
	GES 12 / R 1/2	12	R 1/2 kon.	8,6	54	22	0710 8913 012
	GES 12 / 3/8 NPT	12	3/8 NPT	8,6	48	17	0710 8919 012
14	GES 14 / M 20 x 1,5	14	M 20 x 1,5 kon.	10	56	22	0710 8908 014
	GES 14 / R 3/8	14	R 3/8 kon.	10	56	17	0710 8912 014
	GES 14 / R 1/2	14	R 1/2 kon.	10	56	22	0710 8913 014
	GES 14 / R 1/2 NPT	14	R 1/2 NPT	10	58	22	0710 8920 014
16	GES 16 / M 26 x 1,5	16	M 26 x 1,5 kon.	12	58	27	0710 8909 016
	GES 16 / R 1/2	16	R 1/2 kon.	12	58	22	0710 8913 016
	GES 16 / R 3/4	16	R 3/4 kon.	12	58	27	0710 8914 016
19	GES 19 / M 26 x 1,5	19	M 26 x 1,5 kon.	15	58	27	0710 8909 019
	GES 19 / R 3/4	19	R 3/4 kon.	15	58	27	0710 8914 019
25	GES 25 / R 1	25	R 1 kon.	21	69	32	0710 8915 025

BST – Blindstopfen mit Einschraubgewinde

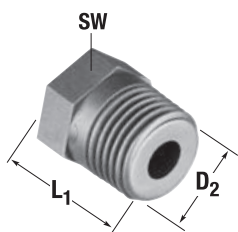

BST – BLINDSTOPFEN MIT EINSCHRAUBGEWINDE				
Bezeichnung	D ₂	L ₁ ~	SW	PA6 Artikel-Nr.
BST M 8 x 1	M 8 x 1 kon.	13	10	0711 8901 000
BST M 10 x 1	M 10 x 1 kon.	13,5	10	0711 8903 000
BST M 12 x 1,5	M 12 x 1,5 kon.	17,5	14	0711 8904 000
BST M 14 x 1,5	M 14 x 1,5 kon.	17,5	14	0711 8905 000
BST M 18 x 1,5	M 18 x 1,5 kon.	26,5	22	0711 8907 000
BST M 20 x 1,5	M 20 x 1,5 kon.	25	22	0711 8908 000
BST M 26 x 1,5	M 26 x 1,5 kon.	26,5	22	0711 8909 000
BST R 1/8	R 1/8 kon.	26	22	0711 8910 000
BST R 1/4	R 1/4 kon.	12,5	10	0711 8911 000
BST R 3/8	R 3/8 kon.	17,5	14	0711 8912 000
BST R 1/2	R 1/2 kon.	27	17	0711 8913 000
BST 1/8 NPT	1/8 NPT	27,5	22	0711 8917 000
BST 1/4 NPT	1/4 NPT	14	10	0711 8918 000
BST M 22 x 1,5	M 22 x 1,5 kon.	20,5	14	0711 8949 000

TES – T-Einschraubstutzen

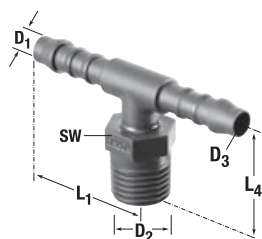

TES – T-EINSCHRAUBSTUTZEN								
Nenngröße ID Schlauch (in mm)	Bezeichnung	D ₁	D ₂	D ₃	L ₁ ~	L ₄ ~	SW	PA6 Artikel-Nr.
4	TES 4 / M 8 x 1	4	M 8 x 1 kon.	2,5	21	18	10	0720 8901 004
	TES 4 / M 10 x 1	4	M 10 x 1 kon.	2,5	21	18	10	0720 8903 004
	TES 4 / M 12 x 1,5	4	M 12 x 1,5 kon.	2,9	21	23	14	0720 8904 004
	TES 4 / R 1/8	4	R 1/8 kon.	2,5	21	18	10	0720 8910 004
	TES 4 / R 1/4	4	R 1/4 kon.	2,5	21	23	14	0720 8911 004
	TES 4 / 1/8 NPT	4	1/8 NPT	2,5	21	20	10	0720 8917 004
	TES 4 / 1/4 NPT	4	1/4 NPT	2,5	21	26	14	0720 8918 004
6	TES 6 / M 10 x 1	6	M 10 x 1 kon.	4	28,5	21	10	0720 8903 006
	TES 6 / M 12 x 1,5	6	M 12 x 1,5 kon.	4	28,5	26	14	0720 8904 006
	TES 6 / R 1/8	6	R 1/8 kon.	4	28,5	21	10	0720 8910 006
	TES 6 / R 1/4	6	R 1/4 kon.	4	28,5	26	14	0720 8911 006
	TES 6 / 1/8 NPT	6	1/8 NPT	4	28,5	23	10	0720 8917 006
	TES 6 / 1/4 NPT	6	1/4 NPT	4	28,5	29	14	0720 8918 006
8	TES 8 / M 12 x 1,5	8	M 12 x 1,5 kon.	5,6	33	27,5	14	0720 8904 008
	TES 8 / M 14 x 1,5	8	M 14 x 1,5 kon.	5,6	33	27,5	14	0720 8905 008
	TES 8 / R 1/4	8	R 1/4 kon.	5,6	33	27,5	14	0720 8911 008
	TES 8 / 1/4NPT	8	1/4NPT	5,6	33	30,5	14	0720 8918 008
10	TES 10 / R 3/8	10	R 3/8 kon.	7	35,5	30	17	0720 8912 010

NORMAPLAST®

WES – Winkel-Einschraubstutzen

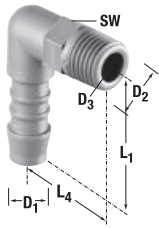

WES – WINKEL-EINSCHRAUBSTUTZEN								
Nenngröße ID Schlauch (in mm)	Bezeichnung	D ₁	D ₂	D ₃	L ₁ ~	L ₄ ~	SW	PA6 Artikel-Nr.
3	WES 3 / M 5 zyl.	3	M 5 zyl.	2,5	12,5	12,5	6	0730 8952 003
4	WES 4 / M 8 x 1	4	M 8 x 1 kon.	2,7	21	16	10	0730 8901 004
	WES 4 / M 10 x 1	4	M 10 x 1 kon.	2,7	21	16	10	0730 8903 004
	WES 4 / M 12 x 1,5	4	M 12 x 1,5 kon.	2,7	21	25	14	0730 8904 004
	WES 4 / M 14 x 1,5	4	M 14 x 1,5 kon.	2,7	21	25	14	0730 8905 004
	WES 4 / R 1/8	4	R 1/8 kon.	2,7	21	16	10	0730 8910 004
	WES 4 / R 1/4	4	R 1/4 kon.	2,7	21	25	14	0730 8911 004
	WES 4 / 1/8 NPT	4	1/8 NPT	2,7	21	18	10	0730 8917 004
	WES 4 / 1/4 NPT	4	1/4 NPT	2,7	21	28	14	0730 8918 004
6	WES 6 / M 10 x 1	6	M 10 x 1 kon.	4	28,5	21	10	0730 8903 006
	WES 6 / M 12 x 1,5	6	M 12 x 1,5 kon.	4	28,5	26	14	0730 8904 006
	WES 6 / R 1/8	6	R 1/8 kon.	4	28,5	21	10	0730 8910 006
	WES 6 / R 1/4	6	R 1/4 kon.	4	28,5	26	14	0730 8911 006
	WES 6 / R 3/8	6	R 3/8 kon.	4	28,5	27	17	0730 8912 006
	WES 6 / 1/8 NPT	6	1/8 NPT	4	28,5	23	10	0730 8917 006
	WES 6 / 1/4 NPT	6	1/4 NPT	4	28,5	29	14	0730 8918 006
	8	WES 8 / M 10 x 1	8	M 10 x 1 kon.	5,6	33	23,5	14
WES 8 / M 12 x 1,5		8	M 12 x 1,5 kon.	5,6	33	27,5	14	0730 8904 008
WES 8 / M 14 x 1,5		8	M 14 x 1,5 kon.	5,6	33	27,5	14	0730 8905 008
WES 8 / M 16 x 1,5		8	M 16 x 1,5 kon.	5,6	36	27,5	17	0730 8906 008
WES 8 / M 18 x 1,5		8	M 18 x 1,5 kon.	5,6	36	36	19	0730 8907 008
WES 8 / M 22 x 1,5		8	M 22 x 1,5 kon.	5,6	36	36	22	0730 8949 008
WES 8 / R 1/8		8	R 1/8 kon.	5,6	33	23	14	0730 8910 008
WES 8 / R 1/4		8	R 1/4 kon.	5,6	33	27,5	14	0730 8911 008
WES 8 / R 3/8		8	R 3/8 kon.	5,6	36	31	17	0730 8912 008
WES 8 / R 1/2		8	R 1/2 kon.	5,6	36	36	22	0730 8913 008
WES 8 / 1/4 NPT		8	1/4 NPT	5,6	33	30,5	14	0730 8918 008
10	WES 10 / M 14 x 1,5	10	M 14 x 1,5 kon.	7	38	30	14	0730 8905 010
	WES 10 / R 1/4	10	R 1/4	7	38	30	14	0730 8911 010
	WES 10 / R 3/8	10	R 3/8	7	38	30	17	0730 8912 010
	WES 10 / 1/2 NPT	10	1/2 NPT	7	38	38	22	0730 8920 010
12	WES 12 / M 16 x 1,5	12	M 16 x 1,5 kon.	8,6	40,5	30	17	0730 8906 012
	WES 12 / M 18 x 1,5	12	M 18 x 1,5 kon.	8,6	40,5	36	19	0730 8907 012
	WES 12 / M 22 x 1,5	12	M 22 x 1,5 kon.	8,6	40,5	36	22	0730 8949 012
	WES 12 / M 26 x 1,5	12	M 26 x 1,5 kon.	8,6	40,5	36	22	0730 8909 012
	WES 12 / R 3/8	12	R 3/8	8,6	40,5	31	17	0730 8912 012
	WES 12 / R 1/2	12	R 1/2	8,6	40,5	36	22	0730 8913 012
19	WES 19 / M 24 x 2	19	M 24 x 2 kon.	15	45	42,8	27	0730 8953 019
	WES 19 / R 3/4	19	R 3/4 kon.	15	45,5	42,8	27	0730 8914 019
25	WES 25 / R 1	25	R 1 kon.	21	60	49	32	0730 8915 025

GS – Gerader Schlauchverbindungsstutzen



GS – GERADER SCHLAUCHVERBINDUNGSSTUTZEN					
Nenngröße ID Schlauch (in mm)	Bezeichnung	D ₁	D ₂	L ₁ ~	POM Artikel-Nr.
3	GS 3	3	2,5	25	0750 8900 003
4	GS 4	4	2,7	35	0750 8900 004
5	GS 5	5	3	45	0750 8900 005
6	GS 6	6	4	49	0750 8900 006
8	GS 8	8	5,6	56	0750 8900 008
10	GS 10	10	7	63	0750 8900 010
12	GS 12	12	8,6	66,5	0750 8900 012
13	GS 13	13	8,6	73	0750 8900 013
14	GS 14	14	10	79	0750 8900 014
16	GS 16	16	12	75	0750 8900 016
19	GS 19	19	15	76	0750 8900 019
25	GS 25	25	21	95	0750 8900 025

Weitere Materialien auf Anfrage erhältlich



Siehe Seiten 188 und 189

GRS – Gerader Reduzierstutzen

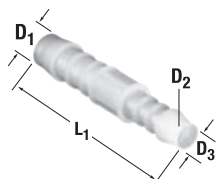

GRS – GERADER REDUZIERSTUTZEN						
Nenngröße ID Schlauch (in mm)	Bezeichnung	D ₁	D ₂	D ₃	L ₁ ~	POM Artikel-Nr.
4 - 3	GRS 4 - 3	4	2,5	3	30	0751 8904 003
5 - 4	GRS 5 - 4	5	2,7	3	41	0751 8905 004
6 - 4	GRS 6 - 4	6	2,7	4	42,5	0751 8906 004
8 - 4	GRS 8 - 4	8	2,7	4	48	0751 8908 004
8 - 6	GRS 8 - 6	8	4	6	54	0751 8908 006
10 - 6	GRS 10 - 6	10	4	6	58	0751 8910 006
10 - 8	GRS 10 - 8	10	5,6	8	60,5	0751 8910 008
12 - 8	GRS 12 - 8	12	5,6	8	62,5	0751 8912 008
12 - 10	GRS 12 - 10	12	7	10	64	0751 8912 010

Weitere Materialien auf Anfrage erhältlich



Siehe Seite 189

TS – T-Schlauchverbindungsstutzen

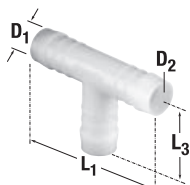

TS – T-SCHLAUCHVERBINDUNGSSTUTZEN						
Nenngröße ID Schlauch (in mm)	Bezeichnung	D ₁	D ₂	L ₁ ~	L ₃ ~	POM Artikel-Nr.
3	TS 3	3	2,5	25	12,5	0760 8900 003
4	TS 4	4	2,7	35	19,5	0760 8900 004
5	TS 5	5	3	42	22	0760 8900 005
6	TS 6	6	4	50	26	0760 8900 006
7	TS 7	7	5	50	26	0760 8900 007
8	TS 8	8	5,6	58	30	0760 8900 008
10	TS 10	10	7	62,5	33,5	0760 8900 010
12	TS 12	12	8,6	69	36	0760 8900 012
13	TS 13	13	8,6	68	36	0760 8900 013
14	TS 14	14	10	77,5	41,5	0760 8900 014
15	TS 15	15	11	79,5	43,5	0760 8900 015
16	TS 16	16	12	81	45	0760 8900 016
19	TS 19	19	15	85	45	0760 8900 019
25	TS 25	25	21	105	52,5	0760 8900 025

Weitere Materialien auf Anfrage erhältlich



Siehe Seiten 188 und 189

KS – Kreuz-Schlauchverbindungsstutzen

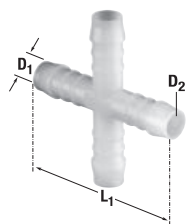

KS – KREUZ-SCHLAUCHVERBINDUNGSSTUTZEN					
Nenngröße ID Schlauch (in mm)	Bezeichnung	D ₁	D ₂	L ₁ ~	POM Artikel-Nr.
4	KS 4	4	2,9	39	0772 8900 004
5	KS 5	5	3	48	0772 8900 005
6	KS 6	6	4	48	0772 8900 006
12	KS 12	12	8,6	69	0772 8900 012

Weitere Materialien auf Anfrage erhältlich

TRS – T-Reduzierstutzen

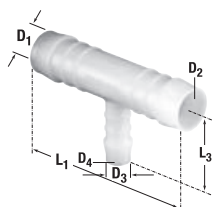

TRS – T-REDUZIERSTUTZEN								
Nenngröße ID Schlauch (in mm)	Bezeichnung	D ₁	D ₂	D ₃	D ₄	L ₁ ~	L ₃ ~	POM Artikel-Nr.
3 - 4 - 3	TRS 3 - 4 - 3	3	2,5	4	2,5	25	17,5	0761 8903 004
4 - 6 - 4	TRS 4 - 6 - 4	4	2,7	6	4	37	24	0761 8904 006
6 - 4 - 6	TRS 6 - 4 - 6	6	4	4	2,5	49	20,5	0761 8906 004
8 - 4 - 8	TRS 8 - 4 - 8	8	5,6	4	2,5	56	22	0761 8908 004
8 - 6 - 8	TRS 8 - 6 - 8	8	5,6	6	4	56	28	0761 8908 006
8 - 12 - 8	TRS 8 - 12 - 8	8	5,6	12	8,6	57	34	0761 8908 012
10 - 6 - 10	TRS 10 - 6 - 10	10	7	6	4	62	28	0761 8910 006
10 - 8 - 10	TRS 10 - 8 - 10	10	7	8	5,6	62	31	0761 8910 008
10 - 13 - 10	TRS 10 - 13 - 10	10	7	13	8,6	64	38	0761 8910 013
12 - 6 - 12	TRS 12 - 6 - 12	12	8,6	6	4	69	29	0761 8912 006
12 - 8 - 12	TRS 12 - 8 - 12	12	8,6	8	5,6	69	31	0761 8912 008
12 - 10 - 12	TRS 12 - 10 - 12	12	8,6	10	7	69	33	0761 8912 010
15 - 6 - 15	TRS 15 - 6 - 15	15	11	6	4	78	28	0761 8915 006
15 - 8 - 15	TRS 15 - 8 - 15	15	11	8	5,6	79	33	0761 8915 008
18 - 10 - 18	TRS 18 - 10 - 18	18	14	10	7	79	36	0761 8918 010
18 - 15 - 18	TRS 18 - 15 - 18	18	14	15	11	80	44	0761 8918 015

Weitere Materialien auf Anfrage erhältlich

YRS – Y-Reduzierstutzen

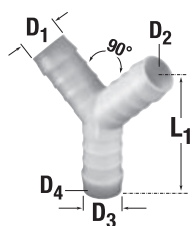

YRS – Y-REDUZIERSTUTZEN							
Nenngröße ID Schlauch (in mm)	Bezeichnung	D ₁	D ₂	D ₃	D ₄	L ₁ ~	POM Artikel-Nr.
4 - 6 - 4	YRS 4 - 6 - 4	4	2,7	6	4	35	0771 8904 006
6 - 8 - 6	YRS 6 - 8 - 6	6	4	8	5,6	49	0771 8906 008

Weitere Materialien auf Anfrage erhältlich

WS – Winkel-Schlauchverbindungsstutzen

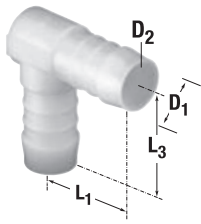

WS – WINKEL-SCHLAUCHVERBINDUNGSSTUTZEN						
Nenngröße ID Schlauch (in mm)	Bezeichnung	D ₁	D ₂	L ₁ ~	L ₃ ~	POM Artikel-Nr.
3	WS 3	3	2,5	12,5	12,5	0762 8900 003
4	WS 4	4	2,5	17,5	19,5	0762 8900 004
5	WS 5	5	3	21	22	0762 8900 005
6	WS 6	6	4	25	26	0762 8900 006
8	WS 8	8	5,6	29	30	0762 8900 008
10	WS 10	10	7	31	33,5	0762 8900 010
12	WS 12	12	8,6	34,5	36	0762 8900 012
13	WS 13	13	8,6	36,5	38,5	0762 8900 013
14	WS 14	14	10	38,5	41,5	0762 8900 014
15	WS 15	15	11	40	43,5	0762 8900 015
16	WS 16	16	12	40,5	45	0762 8900 016
19	WS 19	19	15	43,5	46	0762 8900 019
25	WS 25	25	21	52,5	52,5	0762 8900 025

Weitere Materialien auf Anfrage erhältlich

YS – Y-Schlauchverbindungsstutzen



YS – Y-SCHLAUCHVERBINDUNGSSTUTZEN					
Nenngröße ID Schlauch (in mm)	Bezeichnung	D ₁	D ₂	L ₁ ~	POM Artikel-Nr.
3	YS 3	3	2,5	21	0770 8900 003
4	YS 4	4	2,5	25,5	0770 8900 004
5	YS 5	5	3	43	0770 8900 005
6	YS 6	6	4	44	0770 8900 006
8	YS 8	8	5,6	51	0770 8900 008
10	YS 10	10	7	54	0770 8900 010
12	YS 12	12	8,6	64	0770 8900 012
13	YS 13	13	9	65	0770 8900 013
14	YS 14	14	10	65	0770 8900 014
16	YS 16	16	12	67	0770 8900 016
19	YS 19	19	15	72	0770 8900 019

Weitere Materialien auf Anfrage erhältlich



Siehe Seite 189

NORMAPLAST®

GN – Gerader Rohrverbinder

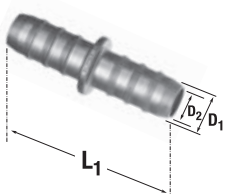

GN – GERADER ROHRVERBINDER							
Nenngröße ID PA-Rohr (in mm)	Bezeichnung	D ₁	D ₂	L ₁ ~	PA6 -GF30* Artikel-Nr.	PA12-GF20* Artikel-Nr.	PA12-GF30* Artikel-Nr.
6	GN 6	6,4	4,75	45			0750 8200 006
8	GN 8	9,2	6,8	46	0750 8074 008		
10	GN 10	11	8	46	0750 8300 010		0750 8200 010
15	GN 15	16,9	12	32		0750 8001 015	
19	GN 19	21	16	39		0750 8001 019	
27	GN 27	29	24	42		0750 8001 027	
27 - 19	GRN 27 - 19	29 - 21	24 - 16	44		0751 8045 000	

* Glasfaseranteil

TN – T-Kunststoff-Rohrverbinder

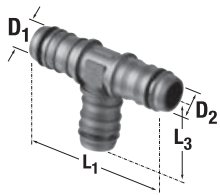

TN – T-KUNSTSTOFF-ROHRVERBINDER								
Nenngröße ID PA-Rohr (in mm)	Bezeichnung	D ₁	D ₂	L ₁ ~	L ₃ ~	PA6 -GF30* Artikel-Nr.	PA66-GF30* Artikel-Nr.	PA12-GF30* Artikel-Nr.
4	TN 4	4,6	2,5	43	23	0760 8129 004		
6	TN 6	6,4	4,75	56,5	28,5	0760 8202 006	0760 8203 006	0760 8200 006
8	TN 8	9,2	6,8	58	29	0760 8112 008		0760 8200 008
10	TN 10	11	8	60	30			0760 8200 010
15	TN 15	16,4	12	72	36			0760 8200 015
19	TN 19	18,9	16	65	32,5			0760 8201 019
15-8-15	TN 15-8-15	16,4-8,9-16,4	12-6-12	72	35			0761 8052 000
15-12-15	TN 15-12-15	16,4-13,5-16,4	12-10,5-12	72	35,5			0761 8015 012

* Glasfaseranteil

WN – Winkel-Kunststoff-Rohrverbinder

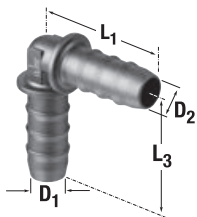

WN – WINKEL-KUNSTSTOFF-ROHRVERBINDER								
Nenngröße ID PA-Rohr (in mm)	Bezeichnung	D ₁	D ₂	L ₁ ~	L ₃ ~	PA6 -GF30* Artikel-Nr.	PA66-GF30* Artikel-Nr.	PA12-GF30* Artikel-Nr.
6	WN 6	6,4	4,75	28	28		0762 8205 006	0762 8200 006
8	WN 8	9,2	6,8	29	29	0762 8067 008		0762 8200 008
10	WN 10	11	8	30	30	0762 8201 010		0762 8200 010
19	WN 19	18,9	16	32	32			0762 8200 019

* Glasfaseranteil

YN – Y-Kunststoff-Rohrverbinder



YN – Y-KUNSTSTOFF-ROHRVERBINDER							
Nenngröße ID PA-Rohr (in mm)	Bezeichnung	D ₁	D ₂	L ₁ ~	PA66-GF30* Artikel-Nr.	PA12-GF20* Artikel-Nr.	PA12-GF30* Artikel-Nr.
8	YN 8	8,4	5,8	50,5	0770 8203 008		0770 8200 008
10	YN 10	11	8	80			0770 8200 010
15	YN 15	14,9	12	49,3			0770 8200 015
19	YN 19	18,9	16	85		0770 8201 019	

* Glasfaseranteil

EG – Einschraub-Verschraubung/gerade



EG – EINSCHRAUB-VERSCHRAUBUNG/GERADE							
Nenngröße ID PA-Rohr (in mm)	Bezeichnung	D ₁	D ₂	L ₁ ~	SW	Durchmesser	PA12-GF30* Artikel-Nr.
6	EG 6 x 1-R 1/8	6 x 1	R 1/8 kon.	25	13	6 x 1-R 1/8	0780 8900 001
	EG 6 x 1-R 1/4	6 x 1	R 1/4 kon.	31	17	6 x 1-R 1/4	0780 8900 002
	EG 6 x 1-M10 x 1	6 x 1	M10 x 1 kon.	25	13	6 x 1-M10 x 1	0780 8900 003
8	EG 8 x 1-R 1/8	8 x 1	R 1/8 kon.	25	13	8 x 1-R 1/8	0780 8900 021
	EG 8 x 1-R 1/4	8 x 1	R 1/4 kon.	31	17	8 x 1-R 1/4	0780 8900 022
	EG 8 x 1-M10 x 1	8 x 1	M10 x 1 kon.	25	13	8 x 1-M10 x 1	0780 8900 023

* Glasfaseranteil

EWS – Einschraub-Winkelverschraubung/schwenkbar



EWS – EINSCHRAUB-WINKELVERSCHRAUBUNG/SCHWENKBAR								
Nenngröße ID PA-Rohr (in mm)	Bezeichnung	D ₁	D ₂	L ₁ ~	L ₂ ~	L ₃ ~	SW	PA6-GF30* Artikel-Nr.
6	EWS 6 x 1-R 1/8	6 x 1	R 1/8	14	21	30	13	0780 8901 001
	EWS 6 x 1-R 1/4	6 x 1	R 1/4	15	23	33,5	17	0780 8901 002
	EWS 6 x 1-M10 x 1	6 x 1	M10 x 1	14	21	30	13	0780 8901 003
8	EWS 8 x 1-R 1/8	8 x 1	R 1/8	14	21	30	13	0780 8901 021
	EWS 8 x 1-R 1/4	8 x 1	R 1/4	15	23	33,5	17	0780 8901 022
	EWS 8 x 1-M10 x 1	8 x 1	M10 x 1	14	21	30	13	0780 8901 023

* Glasfaseranteil

ET – Einschraub-T-Verbindung



ET – EINSCHRAUB-T-VERBINDUNG						
Nenngröße ID PA-Rohr (in mm)	Bezeichnung	D ₁	D ₂	L ₁ ~	L ₂ ~	PA6-GF30* Artikel-Nr.
6	ET 6 x 1-R 1/8	6 x 1	R 1/8 kon.	19	23	0780 8904 001
	ET 6 x 1-R 1/4	6 x 1	R 1/4 kon.	23	23	0780 8904 002
	ET 6 x 1-M10 x 1	6 x 1	M10 x 1 kon.	19	23	0780 8904 003
8	ET 8 x 1-R 1/8	8 x 1	R 1/8 kon.	19	23	0780 8904 021
	ET 8 x 1-R 1/4	8 x 1	R 1/4 kon.	23	23	0780 8904 022
	ET 8 x 1-M10 x 1	8 x 1	M10 x 1 kon.	19	23	0780 8904 023

* Glasfaseranteil

EW/WV – Einschraub-Winkelverschraubung/Winkelverbindung



EW/WV – EINSCHRAUB-WINKELVERSCHAUBUNG/WINKELVERBINDUNG						
Nenngröße ID PA-Rohr (in mm)	Bezeichnung	D ₁	D ₂	L ₁ ~	L ₂ ~	PA6-GF30* Artikel-Nr.
6	EW 6 x 1 - R 1/8	6 x 1	R 1/8 kon.	19	23	0780 8905 001
	EW 6 x 1 - R 1/4	6 x 1	R 1/4 kon.	23	23	0780 8905 002
	EW 6 x 1 - M10 x 1	6 x 1	M10 x 1 kon.	19	23	0780 8905 003
8	EW 8 x 1 - R 1/8	8 x 1	R 1/8 kon.	19	23	0780 8905 021
	EW 8 x 1 - R 1/4	8 x 1	R 1/4 kon.	23	23	0780 8905 022
	EW 8 x 1 - M10 x 1	8 x 1	M10 x 1 kon.	19	23	0780 8905 023
	WV 8 x 1	8 x 1	8 x 1	23	23	0781 8900 011

* Glasfaseranteil

VT/VTR – T-Verbindung/T-Reduzierung



VT/VTR – T-VERBINDUNG/T-REDUZIERUNG						
Nenngröße ID PA-Rohr (in mm)	Bezeichnung	D ₁	D ₂	L ₁ ~	L ₂ ~	PA6-GF30* Artikel-Nr.
6 und/oder 8	VT 6 x 1	6 x 1	6 x 1	23	23	0781 8900 001
	VT 8 x 1	8 x 1	8 x 1	23	23	0781 8900 002
	VTR 6 x 1-8 x 1-6 x 1	6 x 1	8 x 1	23	23	0781 8900 021
	VTR 8 x 1-6 x 1-8 x 1	8 x 1	6 x 1	23	23	0781 8900 022

* Glasfaseranteil

VG/VGR – Gerade Verbindung/Reduzier-Verbindung



VG/VGR – GERADE VERBINDUNG/REDUZIER-VERBINDUNG					
Nenngröße ID PA-Rohr (in mm)	Bezeichnung	D ₁	L ₁ ~	SW	PA6-GF30* Artikel-Nr.
6 und/oder 8	VG 6 x 1	6 x 1	31	17	0781 8901 003
	VG 8 x 1	8 x 1	31	17	0781 8901 002
	VGR 8 x 1 - 6 x 1	6 x 1	31	17	0781 8901 004

* Glasfaseranteil

NORMAQUICK® – Steckverbinder

Innovative, sichere und schnell montierbare Steckverbinder

Mit ihrem Sortiment an Steckverbindern bietet die NORMA Group modernste Anschlusslösungen. Die Verbinder sind aus Kunststoff gefertigt und können für die meisten medienführenden Leitungen verwendet werden. Sie bieten hervorragende Temperatur- und Chemikalienbeständigkeit, und das leichte, kompakte Design ermöglicht eine schnellere Montage.



Robuste Verbinder für Flüssigkeit führende Leitungen – NORMAQUICK®

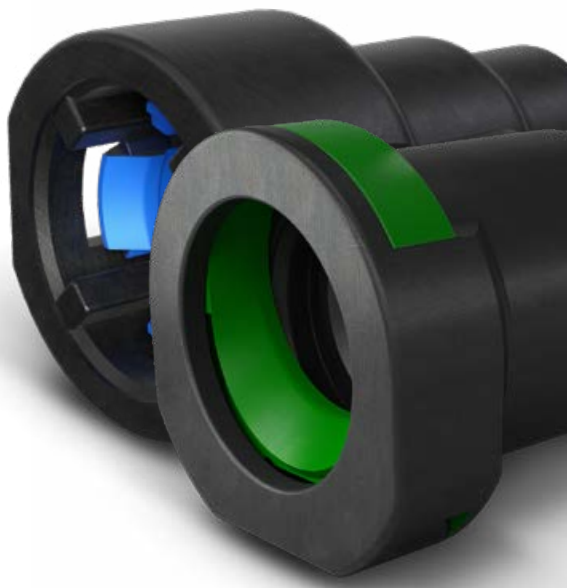

Die NORMA Group bietet eine große Auswahl an hochwertigen, robusten Steckverbindern zur Verwendung mit kraftstoff- oder ölleitenden Systemen und anderen medienführenden Leitungen. Das kompakte, leichte Design trägt unabhängig vom Anwendungsbereich zur Kostensenkung und Gewichtsreduktion bei. Die Verbinder eignen sich auch für eine Montage auf engstem Raum. Unsere Steckverbinder kommen in zahlreichen Industrieanwendungen zum Einsatz, z. B. in Schmierleitungen von Industrieanlagen.

Produktvorteile:

- ✓ Leckagefreie Verbindungen
- ✓ Schnelle Montage
- ✓ Robustes, kompaktes Design

Produkte und Anwendungen

NORMAQUICK® S Steckverbinder werden zum Verbinden eines Flüssigkeit führenden Systems mit einem technischen Bauteil an ihren Gegenstücken (Stutzen) montiert. Sie eignen sich für den Transport von Luft, Kraftstoff, Öl, Kühlwasser, Batterieflüssigkeit und anderen Flüssigkeiten. Der Verriegelungsmechanismus am Kopf aus Metall oder Kunststoff gewährleistet einen sicheren Flüssigkeitstransport.



S
Erfüllung höchster Sicherheitsanforderungen gemäß SAE-Standard für die Nutzung im Kraftstoffbereich.

NORMAQUICK® SR Single-Lock Steckverbinder verfügen über einen Verriegelungsmechanismus, der auf einem gefastem Design basiert und die zuverlässige Verbindung von Kraftstoffleitungen gewährleistet. Es wurde streng auf die Einhaltung der Sicherheitsvorschriften geachtet: Kraftstoff darf niemals aus dem Tank oder dem Motor eines Fahrzeugs austreten. Die Fasen-Funktion im Verbinder verriegelt die Halterung unter Druckbeaufschlagung und sorgt so für eine 100 % zuverlässige Verbindung.



SR Single-Lock
Einfach und sicher, mit Single-Lock Funktion für Anwendungen in den Bereichen Kraftstoff und Urea.

NORMAQUICK® PS3 „Push & Seal“-Steckverbindungen aus Kunststoff eignen sich ideal zum sicheren Verbinden von Kühlwasser- und Heizungsschläuchen sowie für den Einsatz in Ladeluftsystemen.



PS3
„Push & Seal“-Steckverbindungen für Kühlwasser-/Heizungsschläuche und Ladeluftsysteme.

NORMAQUICK® V2 Steckverbindungen eignen sich ideal zum Verbinden von medienführenden Leitungen und Leitungen in Be- und Entlüftungssystemen. Die Steckverbinder können sowohl Leitungskomponenten miteinander verbinden als auch Leitungen an ein Aggregat anbinden. Unser V2 kann auf Kunststoff- oder Metallstutzen eingesetzt werden.



V2
Sichere Verbindung von medienführenden Leitungen und Leitungen in Be- und Entlüftungssystemen.



Hohe Sicherheitsleistung

NORMAQUICK® S-Steckverbinder aus Kunststoff gemäß SAE-Standard eignen sich ideal zum Verbinden von medienführenden Leitungen in Verbrennungsmotoren. Sie wurden speziell für Anwendungen im Kraftstoffbereich entwickelt und zeichnen sich durch das charakteristische „Klicken“ bei der Montage sowie die schnelle und sichere Verbindung aus.

Vorteile auf einen Blick

- ✓ Leckagefreie Verbindung durch Abdichtung mit zwei O-Ringen
- ✓ Lässt sich dank zwei Verriegelungsarmen unter Druck nicht öffnen
- ✓ Akustisches Signal („Klicken“) bestätigt die Verriegelung des Adapters
- ✓ Kompakte Bauweise ermöglicht die Montage bei engen Platzverhältnissen
- ✓ Kein Montagewerkzeug erforderlich

Werkstoffe

Gehäuse	PA12-GF50
Haltebügel	PA12-GF30
O-Ringe	Im Gehäuse: FPM und FVMQ; am Stutzen: FPM

Technische Zeichnung

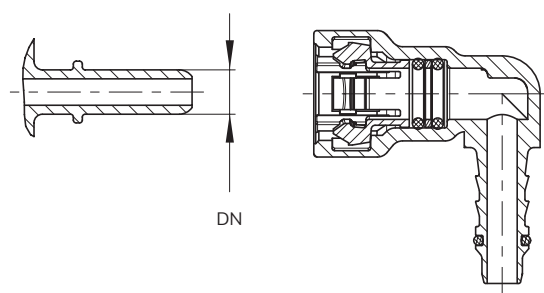

- 1 Gehäuse
- 2 Stutzen mit O-Ring (optional)
- 3 Erster O-Ring
- 4 Abstandshalter
- 5 Zweiter O-Ring
- 6 Haltefeder

Anwendungen

NORMAQUICK® S-Steckverbindungen eignen sich ideal zum Verbinden von Kraftstoffleitungen. Sie sind für den Anschluss an weltweit standardisierte Anschlussstutzen nach den SAEJ2044-Richtlinien vorgesehen.

Technische Daten und Bestellhinweise

NORMAQUICK® S		
Bezeichnung	Ø DN (mm oder Zoll)	Artikel-Nr.
NORMAQUICK® S NW 1/4" - 1/4" - 0°	1/4"	0715 6002 006
NORMAQUICK® S NW 1/4" - 1/4" - 90°	1/4"	0715 6001 006
NORMAQUICK® S NW 5/16" - 5/16" - 0°	5/16"	0715 6103 008
NORMAQUICK® S NW 5/16" - 5/16" - 90°	5/16"	0715 6555 008
NORMAQUICK® S NW 5/16" - 6 mm - 0°	5/16"	0715 6509 008
NORMAQUICK® S NW 5/16" - 6 mm - 90°	5/16"	0715 6511 008
NORMAQUICK® S NW 8 mm - 6 mm - 0°	8 mm	0715 6501 008
NORMAQUICK® S NW 8 mm - 6 mm - 90°	8 mm	0715 6502 008
NORMAQUICK® S NW 3/8" - 6 mm - 0°	3/8"	0715 6550 010
NORMAQUICK® S NW 3/8" - 6 mm - 90°	3/8"	0715 6510 010
NORMAQUICK® S NW 3/8" - 5/16" - 0°	3/8"	0715 6509 010
NORMAQUICK® S NW 3/8" - 5/16" - 90°	3/8"	0715 6519 010
NORMAQUICK® S NW 9,89 mm - 8 mm - 0°	9,89 mm	0715 6701 010
NORMAQUICK® S NW 9,89 mm - 8 mm - 90°	9,89 mm	0715 6702 010
NORMAQUICK® S NW 1/2" - 10 mm - 0°	1/2"	0715 6595 012
NORMAQUICK® S NW 1/2" - 10 mm - 90°	1/2"	0715 6596 012
NORMAQUICK® S NW 1/2" - 12 mm - 0°	1/2"	0715 6506 012
NORMAQUICK® S NW 1/2" - 12 mm - 90°	1/2"	0715 6507 012
NORMAQUICK® S NW 5/8" - 5/8" - 0°	5/8"	0715 6501 016
NORMAQUICK® S NW 5/8" - 5/8" - 90°	5/8"	0715 6502 016

NORMAQUICK®

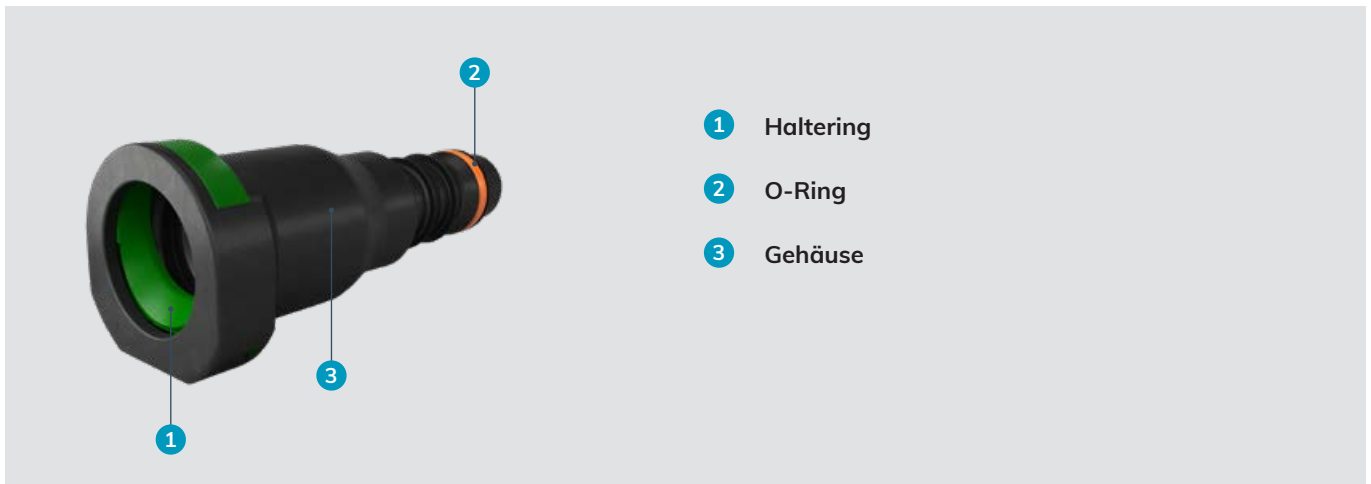

- 1 Haltering
- 2 O-Ring
- 3 Gehäuse

Einfach und sicher mit Single-Lock-Mechanismus

NORMAQUICK® SR Single-Lock Steckverbindungen gemäß SAE-Standard eignen sich ideal zum Verbinden von medienführenden Leitungen im Automobilbau, in erster Linie für Applikationen im Bereich Kraftstoff und Urea. Sie zeichnen sich durch eine hohe Materialqualität und eine einfache Installation aus.

Vorteile auf einen Blick

- ✓ Zuverlässige Verbindung durch mechanische Verriegelung bei Druckbeaufschlagung
- ✓ Akustisches Signal („Klicken“) bestätigt die Verriegelung des Adapters
- ✓ Kompakte Bauweise ermöglicht die Montage bei engen Platzverhältnissen
- ✓ Keine Leckage
- ✓ Kein Montagewerkzeug erforderlich

Anwendungen

NORMAQUICK® Single-Lock Steckverbindungen sind ideal für die Verbindung von Kraftstoffleitungen geeignet. Sie entsprechen den SAE J2044-Normen. Ø 13 mm wird für Kurbelgehäuse-Entlüftungssysteme genutzt.

Technische Daten und Bestellhinweise

NORMAQUICK® SR Single-Lock		
Bezeichnung	Ø NW (mm)	Artikel-Nr.
SR Single-Lock - Ø 7,89 mm - ID Schlauch 6,00 mm - 0°	7,89	A614A50-06M04
SR Single-Lock - Ø 7,89 mm - ID Schlauch 6,00 mm - 90°	7,89	A624E50-06M04
SR Single-Lock - Ø 8,00 mm - ID Schlauch 6,00 mm - 0°	8,00	A610R08-06M02
SR Single-Lock - Ø 8,00 mm - ID Schlauch 6,00 mm - 90°	8,00	A620N08-06M02
SR Single-Lock - Ø 9,49 mm - ID Schlauch 8,00 mm - 0°	9,49	A613A53-08M02
SR Single-Lock - Ø 9,49 mm - ID Schlauch 8,00 mm - 90°	9,49	A623C53-08M04
SR Single-Lock - Ø 9,89 mm - ID Schlauch 8,00 mm - 0°	9,89	A614-52-08M01
SR Single-Lock - Ø 9,89 mm - ID Schlauch 8,00 mm - 90°	9,89	A624-52-08M01
SR Single-Lock - Ø 10,00 mm - ID Schlauch 8,00 mm - 0°	10,00	A610M10-08M02
SR Single-Lock - Ø 10,00 mm - ID Schlauch 8,00 mm - 90°	10,00	A620N10-08M02
SR Single-Lock - Ø 13,00 mm - ID Schlauch 8,00 mm - 0°	13,00	9615 13 10M05
SR Single-Lock - Ø 13,00 mm - ID Schlauch 8,00 mm - 90°	13,00	9625 13 10M05

Werkstoffe

Gehäuse	PA12-GF30 (Ø 7,89 mm bis 10,00 mm) und PA66-GF30 (Ø 13,00 mm)
Haltebügel	PA12-GF30
O-Ring	FKM + FVMQ

Technische Zeichnung

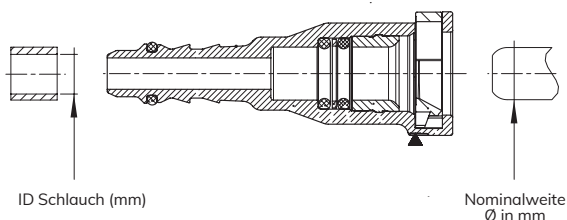

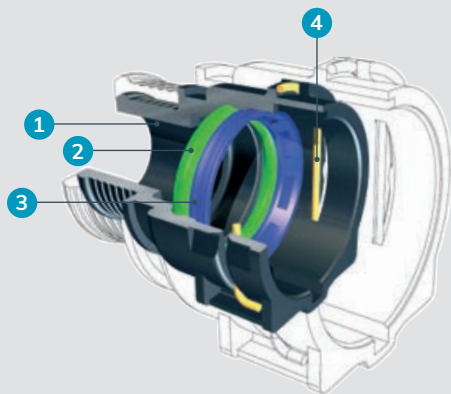

- 1 Gehäuse
- 2 O-Ring
- 3 Haltering
- 4 Haltefeder

Sichere Verbindung von Kühlwasser- und Heizungsleitungen

NORMAQUICK® PS3 „Push & Seal“-Steckverbindungen aus Kunststoff gemäß VDA-Standard eignen sich ideal zum sicheren Verbinden von Kühlwasser- und Heizungsleitungen sowie zum Einsatz in Ladeluftsystemen.

Vorteile auf einen Blick

- ✔ Zeit- und Kostenersparnis durch werkzeugfreie Rastmontage
- ✔ Einsatz auf engstem Raum dank kompakter Abmessungen
- ✔ Integrierter O-Ring sorgt für optimale Abdichtung
- ✔ Für die Montage an Standard-Anschlussstutzen nach VDA-Richtlinie vorgesehen
- ✔ Beständigkeit gegenüber dem Kühlmedium dank eines O-Rings aus peroxidisch vernetztem EPDM
- ✔ PA66 (Gehäuse und Haltering GF30) für direkten Kontakt mit Kühlmittel gegen Wärme und Hydrolyse-effekte stabilisiert
- ✔ Hergestellt aus recycelbaren Materialien

Werkstoffe

Gehäuse	PA66-GF30
O-Ring	EPDM (peroxidisch vernetzt)
Haltering	PA66-GF30
Haltefeder	Edelstahl 1.4310 (DIN EN 10270-3)

Anwendungen

NORMAQUICK® PS3-Steckverbindungen werden für die dichte Verbindung von Kühlwasser- oder Heizungsschläuchen in Personenkraftwagen und Nutzfahrzeugen verwendet.

Technische Daten und Bestellhinweise

NORMAQUICK® PS3		
Bezeichnung	Nennweite (mm)	Artikel-Nr.
NORMAQUICK® PS3 NW 06-0°	6,00	0702 8003 006
NORMAQUICK® PS3 NW 06-6-90°	6,00	0702 8008 006
NORMAQUICK® PS3 NW 08-0°	8,00	0702 7002 008
NORMAQUICK® PS3 NW 08-90°	8,00	0702 7703 008
NORMAQUICK® PS3 NW 12-0°	12,00	0702 6009 012
NORMAQUICK® PS3 NW 12-90°	12,00	0702 6008 012
NORMAQUICK® PS3 NW 16-0°	16,00	0702 7019 016
NORMAQUICK® PS3 NW 16-90°	16,00	0702 6020 016
NORMAQUICK® PS3 NW 20-0°	20,00	0702 7003 020
NORMAQUICK® PS3 NW 20-90°	20,00	0702 7004 020
NORMAQUICK® PS3 NW 26-0°	26,00	0702 6007 026
NORMAQUICK® PS3 NW 26-90	26,00	0702 7011 026
NORMAQUICK® PS3 NW 32-0°	32,00	0702 7018 032
NORMAQUICK® PS3 NW 32-90°	32,00	0702 7042 032

Technische Zeichnung

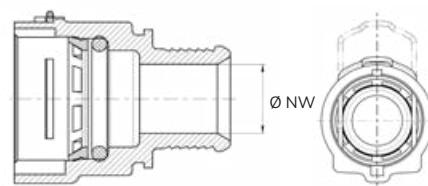

* Ø NW: Nennweite



Schnelle Montage und kompakte Bauweise

NORMAQUICK® V2-Steckverbindungen aus Kunststoff eignen sich ideal zum Verbinden von medienführenden Leitungen im Automobilbau, in erster Linie für Applikationen im Bereich Be- und Entlüftung. Sie können sowohl Rohre miteinander verbinden als auch ein Rohr an ein Aggregat anbinden. V2 kann auf Kunststoff- und Metallstutzen eingesetzt werden.

Vorteile auf einen Blick

- ✓ Kurze Montagezeit = Kostenersparnis
- ✓ Automatisierte Fertigung mit geringeren Fehlermöglichkeiten
- ✓ Kein Werkzeug nötig
- ✓ Kompaktes Design ermöglicht den Einsatz auch in engen Bauräumen
- ✓ Integrierte Dichtung für optimale Leckagefreiheit
- ✓ Alle Dichtungen lassen sich visuell prüfen für eine sichere Montage

Technische Daten und Bestellhinweise

NORMAQUICK® V2					
Bezeichnung	Ø NW (mm)	Empfohlene Anwendungen	Erster O-Ring	Zweiter O-Ring	Artikel-Nr.
V2 NW 06-90°	6	VAC, AFS, SAS	FPM	HNBR	0713 7006 006
V2 NW 08-0°	8	VAC, AFS, SAS	FPM	FVMQ	0713 6029 008
V2 NW 08-90°	8	VAC, AFS, SAS	FPM	FVMQ	0713 6012 008
V2 NW 08-90°	8	VAC, AFS, SAS	FPM	HNBR	0713 7010 008
V2 NW 10-06-90°	10	VAC, AFS, SAS	FPM	-	0713 7095 010
V2 NW 10-10-90°	10	VAC, AFS, SAS	FPM	-	0713 7012 010
V2 NW 10-08-90°	10	VAC, AFS, SAS	FPM	-	0713 7034 010
V2 NW 10-10-0°	10	VAC, AFS, SAS	FPM	-	0713 6033 010
V2 NW 12-12-0°	12	CVS, OTS, AFS, SAS	FPM	-	0713 7030 012
V2 NW 12-12-0°	12	CVS, OTS, TVS, AFS, SAS	FPM	HNBR	0713 6038 012
V2 NW 15-15-0°	15	CVS, OTS, AFS, SAS	FPM	-	0713 6015 015
V2 NW 19-19-0°	19	CVS, OTS, AFS, SAS	FPM	-	0713 6005 019
V2 NW 19-19-90°	19	CVS, OTS, TVS, AFS, SAS	FPM	HNBR	0713 6005 019
V2 NW 27-27-0°	27	CVS, OTS, AFS, SAS	FPM	-	0713 4002 027
V2 NW 27-27-90°	27	CVS, OTS, AFS, SAS	FPM	-	0713 6169 027

NORMAQUICK®

Werkstoffe

Gehäuse	Glasfaser-verstärktes Polyamid
O-Ring	FPM / FVMQ / HNBR

Anwendungen

- Lufteinlass Ladeluft
- Kraftstoff- und Ölsysteme

Technische Zeichnung

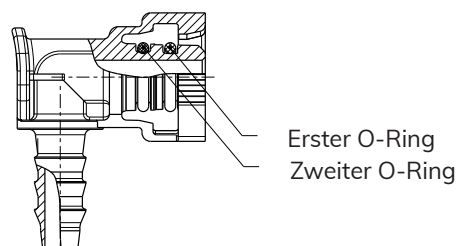

NORMAEXTRA® – Kits, Sortimente, Displays, Werkzeuge und Zubehör

Ein breites Angebot an Sortimenten, Displays, Kits und Werkzeugen.

Die Sortimente von NORMA bieten mehrere Schellendurchmesser in nur einem Paket. Die in diesem Kapitel erwähnten Zubehörteile und Werkzeuge ermöglichen eine einfache Montage der NORMA-Produkte.



NORMAEXTRA

KITS

NORMACLAMP® Endlosband-Kit



NORMACLAMP® ENDLOS BAND-KIT					
Bandbreite in mm	Bezeichnung	Länge in m	Anzahl der Verschlüsse	W2 Artikel-Nr.	W4 Artikel-Nr.
9	ENDLOS BAND-KIT 3M	3	8	0815 7121 001	0815 7131 001
	ENDLOS BAND-KIT 5M	5	8	0815 7121 003	0815 7131 003
12	ENDLOS BAND-KIT 3M	3	6	0815 6007 002	
	ENDLOS BAND-KIT 5M	5	6	0815 6007 004	

NORMA® FUEL LINE REPAIR KIT



NORMA® FUEL LINE REPAIR KIT		
Content	Menge	Artikel-Nr.
NORMAQUICK S NW 3/8"-5/16"-0° Adapter	2	0715 2000 003
NORMAQUICK S NW 5/16"-6 mm-0° Adapter	2	
NORMAQUICK S NW 5/16"-6 mm-0°	2	
NORMAQUICK S NW 5/16"-6 mm-90°	2	
NORMAQUICK S NW 9.89 mm-8 mm-0°	1	
NORMAQUICK S NW 9.89 mm-8 mm-90°	1	
NORMAQUICK S NW 3/8"-5/16"-0°	2	
NORMAQUICK S NW 3/8"-5/16"-90°	2	
Messing-Hülse - Ø 6 mm	4	
Messing-Hülse - Ø 8 mm	4	
Gummischlauch - ID 8 mm	2	
Gummischlauch - ID 10 mm	2	
ABA MINI 14/9 W4	8	
ABA MINI 16/9 W4	8	

NORMACLAMP® TORRO® Sortiment-Typ 120 Stk



NORMACLAMP® TORRO® SORTIMENT-TYP 120 Stk					
Bandbreite in mm	Bezeichnung	Spannbereich in mm	Menge	W1 Artikel-Nr.	W4 Artikel-Nr.
9	TORRO 8 - 16/9	8 - 16	40	0126 5005 012	0126 5005 014
	TORRO 12 - 22/9	12 - 22	25		
	TORRO 16 - 27/9	16 - 27	20		
	TORRO 20 - 32/9	20 - 32	15		
	TORRO 25 - 40/9	25 - 40	10		
	TORRO 35 - 50/9	35 - 50	10		
NA	SCHRAUBEN-DREHER	-	1		

TORRO® WF Sortiment



TORRO® WF SORTIMENT				
Bandbreite in mm	Bezeichnung	Spannbereich in mm	Menge	W3 Artikel-Nr.
9	TORRO® WF 12 - 22/9	12 - 22	5	0137 9702 050
	TORRO® WF 20 - 32/9	20 - 32	10	
	TORRO® WF 30 - 45/9	30 - 45	10	
12	TORRO® WF 40 - 60/12	40 - 60	10	
	TORRO® WF 50 - 70/12	50 - 70	10	
	TORRO® WF 60 - 80/12	60 - 80	5	

NORMACLAMP® COBRA Sortiment-Typ 500 Stk



Dieses Werkstatt-Sortiment beinhaltet eine übersichtliche Sammlung der am häufigsten verwendeten Typen der NORMACLAMP® COBRA-Schlauchschellen in einer praktischen Kunststoffbox (ca. 34 x 23 x 5 cm).

Das Werkstatt-Sortiment umfasst die nachfolgenden 500 NORMACLAMP® COBRA-Schlauchschellen aus Edelstahl/Chrom-Nickel-Stahl mit Bandbreiten von 7 mm und 8 mm:

NORMACLAMP® COBRA SORTIMENT-TYP 500 Stk				
Bandbreite in mm	Bezeichnung	Durchmesser in mm	Menge	W4 Artikel-Nr.
7	COBRA 7.5/7	7,5	30	0773 9000 500
	COBRA 8/7	8	25	
	COBRA 8.5/7	8,5	25	
	COBRA 9/7	9	25	
	COBRA 9.5/7	9,5	25	
	COBRA 10/7	10	25	
	COBRA 10.5/7	10,5	25	
	COBRA 11/7	11	25	
	COBRA 11.5/7	11,5	25	
8	COBRA 12/8	12	30	
	COBRA 13/8	13	30	
	COBRA 14/8	14	30	
	COBRA 15/8	15	30	
	COBRA 16/8	16	30	
	COBRA 17/8	17	30	
	COBRA 18/8	18	30	
	COBRA 19/8	19	30	
	COBRA 20/8	20	30	
	COBRA 21/8	21	30	

NORMACLAMP® FBS Sortiment



NORMACLAMP® FBS SORTIMENT		
Bezeichnung	Menge	PA 6 Artikel-Nr.
FBS 14/12 SW	10	0112 7024 001
FBS 16/12 SW	10	
FBS 17/12 SW	10	
FBS 19/12 SW	10	
FBS 23/12 SW	10	
FBS 27/12 SW	5	
FBS 29/12 SW	5	
FBS 32/12 SW	5	
FBS 40/12 SW	5	
FBS 44/12 SW	5	

NORMAQUICK® PLAST® Sortiment



NORMAQUICK® PLAST® SORTIMENT		
Bezeichnung	Menge	PA 6 Artikel-Nr.
NQS NW 8-6 0°	3	0700 2011 000
NQS NW8-6 90°	3	
NQS NW10-8-0°	3	
NQS NW10-8-90°	3	
NQS NW1/4"-1/4"-0°	3	
NQS NW1/4"-1/4"-90°	3	
NQS NW5/16"-06-0°	3	
NQS NW5/16"-06-90°	3	
ADAPTER NQS 5/16"-6-0°	3	
NQS NW3/8"5/16-0°	3	
NQS NW3/8"-5/16-90°	3	
ADAPTER NQSNW3/8"-5/16"-0°	3	
GS 6	5	
TS 6	5	
GS 8	5	
TS 8	5	
GS 10	5	
TS 10	5	

NORMAEXTRA

NORMAPLAST® Sortiment-Typ 365 PA 6 und TORRO® W2



NORMAPLAST® SORTIMENT-TYP 365 PA 6 und TORRO® W2				
Bandbreite in mm	Bezeichnung	Durchmesser in mm	Menge	PA 6 W2 (TORRO®) Artikel-Nr.
NA	GS 4	4	50	0773 9000 365
	TS 4	4	50	
	YS 4	4	50	
	GS 6	6	25	
	TS 6	6	25	
	YS 6	6	25	
	GS 8	8	20	
	TS 8	8	10	
	YS 8	8	10	
	GRS 8 - 6	8	20	
7,5	TORRO 8 - 12/7,5	8 - 12	40	
	TORRO 10 - 16/7,5	10 - 16	40	

NORMACLAMP® TORRO®-Display-Sortiment



NORMACLAMP® TORRO®-DISPLAY-SORTIMENT				
Bandbreite in mm	Bezeichnung	Spannbereich in mm	Menge	W2 Artikel-Nr.
7,5	TORRO 8 - 12/7,5	8 - 12	10	0126 9702 010
9	TORRO 8 - 16/9	8 - 16	10	
	TORRO 12 - 22/9	12 - 22	10	
	TORRO 16 - 27/9	16 - 27	10	
	TORRO 20 - 32/9	20 - 32	10	
	TORRO 25 - 40/9	25 - 40	10	
	TORRO 32 - 50/9	32 - 50	10	
	TORRO 40 - 60/9	40 - 60	10	
	TORRO 50 - 70/9	50 - 70	10	
	TORRO 60 - 80/9	60 - 80	10	

NORMACLAMP® TORRO® Palette



NORMACLAMP® TORRO® PALETTE					
Bandbreite in mm	Bezeichnung	Spannbereich in mm	Menge	W1 Artikel-Nr.	W4 Artikel-Nr.
9	TORRO 8 - 16/9	8 - 16	40	0126 5006 012	0126 5006 015
	TORRO 12 - 22/9	12 - 22	25		
	TORRO 16 - 27/9	16 - 27	20		
	TORRO 20 - 32/9	20 - 32	15		
	TORRO 25 - 40/9	25 - 40	10		
	TORRO 35 - 50/9	35 - 50	10		
NA	SCHRAUBEN-DREHER	-	1		

NORMACLAMP® Quick-Lock-Kit Thekenaufsteller



NORMACLAMP® QUICK-LOCK-KIT THEKENAUFSTELLER				
Bandbreite in mm	Bezeichnung	Länge in m	W2 Artikel-Nr.	W4 Artikel-Nr.
9	QUICK-LOCK-KIT 3M	3	0815 5007 015	0815 5007 014
	QUICK-LOCK-KIT 5M	5	0815 5007 017	0815 5007 016

NORMACLAMP® TORRO® Montagevorrichtung



NORMACLAMP® TORRO® MONTAGEVORRICHTUNG	
Bezeichnung	Artikel-Nr.
TORRO MONTAGEVORRICHTUNG	0126 9900 001

NORMACLAMP® COBRA Druckluftzange



Diese pneumatisch unterstützte Zange ist das ideale Installationswerkzeug für industrielle Anwendungen, so dass serielle Installationsarbeiten mit großen Stückzahlen problemlos möglich sind.

NORMACLAMP® COBRA DRUCKLUFTZANGE	
Bezeichnung	Artikel-Nr.
COBRA DRUCKLUFTZANGE	0110 8420 010

NORMACLAMP® FBS Druckluftzange

1



1 Version S

Geeignet für „vertikale“ Montagen, bei denen von oben auf den Schellenkopf zugegriffen wird. Ideal für Montageserien mit hohen Stückzahlen.

2 Version W

Geeignet für „horizontale“ Montagen, bei denen von der Seite auf den Schellenkopf zugegriffen wird. Für Montageserien mit hohen Stückzahlen.

2



NORMACLAMP® FBS DRUCKLUFTZANGE TYP S	
Bezeichnung	Artikel-Nr.
FBS DRUCKLUFTZANGE TYP S	0115 0000 911*1
FBS DRUCKLUFTZANGE TYP S	0115 0000 912*2

NORMACLAMP® FBS DRUCKLUFTZANGE TYP W	
Bezeichnung	Artikel-Nr.
FBS DRUCKLUFTZANGE TYP W	0115 0000 919*1
FBS DRUCKLUFTZANGE TYP W	0115 0000 920*2

*1 Schenkel öffnen sich vor dem Lösen
*2 Schenkel schließen sich vor dem Lösen

NORMACLAMP® FBS C Mehrfach-Entriegelungswerkzeug



Zum Entriegeln vorgeöffneter FBS C ist nur unser Entriegelungswerkzeug zulässig.

NORMACLAMP® FBS C MEHRFACH-ENTRIEGELUNGSWERKZEUG	
Bezeichnung	Artikel-Nr.
FBS C MEHRFACH-ENTRIEGELUNGSWERKZEUG	0115 0000 936

NORMAFIX® Kabelbinderzange



2,2 bis 4,8 mm



4,8 bis 7,8 mm



3,6 bis 13 mm



4,7 bis 13 mm



3,6 bis 13 mm



4,7 bis 13 mm

1 NORMAFIX® KABELBINDERZANGE VON 2,2 BIS 4,8 MM	
Bezeichnung	Artikel-Nr.
ZANGE FÜR NYLON-KABELBINDER VON 2,2 BIS 4,8 MM - HALBAUTOMATISCH	0860 1000 001

2 NORMAFIX® KABELBINDERZANGE VON 4,8 BIS 7,8 MM	
Bezeichnung	Artikel-Nr.
ZANGE FÜR NYLON-KABELBINDER VON 4,8 BIS 7,8 MM - HALBAUTOMATISCH	0860 1000 004

3 NORMAFIX® KABELBINDERZANGE VON 3,6 BIS 13 MM	
Bezeichnung	Artikel-Nr.
ZANGE FÜR NYLON-KABELBINDER VON 3,6 BIS 13 MM - MANUELL	0860 1000 005

4 NORMAFIX® KABELBINDERZANGE VON 4,7 BIS 13 MM	
Bezeichnung	Artikel-Nr.
ZANGE FÜR NYLON-KABELBINDER VON 4,7 BIS 13 MM - MANUELL	0892 0000 003

5 NORMAFIX® ZANGE FÜR EDELSTAHL-KABELBINDER MIT KUGELVERSCHLUSSSYSTEM VON 3,8 BIS 9 MM	
Bezeichnung	Artikel-Nr.
ZANGE FÜR EDELSTAHL-KABELBINDER MIT KUGELVERSCHLUSSSYSTEM VON 3,8 BIS 9 MM - HALBAUTOMATISCH	0892 0000 001

6 NORMAFIX® ZANGE FÜR EDELSTAHL-KABELBINDER MIT KUGELVERSCHLUSSSYSTEM VON 3,8 BIS 9 MM	
Bezeichnung	Artikel-Nr.
ZANGE FÜR EDELSTAHL-KABELBINDER MIT KUGELVERSCHLUSSSYSTEM VON 3,8 BIS 9 MM - MANUELL	0892 0000 002

NORMAFIX® NORMETTA® Spann- und Abschneidwerkzeug



Dieses qualitativ hochwertige Gusswerkzeug wird für professionelles Arbeiten empfohlen. Es ist einfach zu bedienen und hat eine Zugkraft von ca. 10.000 N (1000 KP).

NORMAFIX® NORMETTA® SPANN- UND ABSCHNEIDWERKZEUG	
Bezeichnung	Artikel-Nr.
SPANN- UND ABSCHNEIDWERKZEUG	0560 8555 001

NORMACLAMP® Ohrklemmzange



NORMACLAMP® OHRKLEMMENZANGE	
Bezeichnung	Artikel-Nr.
OHRKLEMMENZANGE FRONTALE MONTAGE	0819 0022 094
OHRKLEMMENZANGE SEITLICHE MONTAGE	0819 0022 095

NORMACLAMP® COBRA Handzange



CHT1



CHT2

Diese Handzange ermöglicht exaktes Montieren und Demontieren. Die Spitzen des Zangenkopfes greifen sicher in die Werkzeugangriffspunkte der Schelle. Das integrierte, leichtgängige Federelement hält die Zange stets offen und erlaubt somit ein komfortables und zügiges Arbeiten.

CHT 1 ermöglicht eine Verbindungs- und Trennfunktion.
CHT 2 ermöglicht nur eine Verbindungsfunktion.

NORMACLAMP® COBRA CHT 1	
Bezeichnung	Artikel-Nr.
COBRA CHT 1	0110 8420 000

NORMACLAMP® COBRA CHT 2	
Bezeichnung	Artikel-Nr.
COBRA CHT 2	0110 8420 004

ZANGEN

NORMACLAMP® FBS Handzange

1



2



Für die professionelle Montage der FBS Standard-Schellen stehen je nach Nenndurchmesser zwei Typen von Handzangen zur Verfügung:

- 1 Typ 1: für kleine Nenndurchmesser (bis 40 mm).
- 2 Typ 2: für alle Durchmesser, mit integriertem Sicherheitshebel, zur Fixierung der Zangenposition.

NORMACLAMP® FBS ZANGE	
Bezeichnung	Artikel-Nr.
FBS ZANGE	0115 0000 903

NORMACLAMP® FBS ZANGE MIT INTEGRIERTEM SICHERHEITSHEBEL	
Bezeichnung	Artikel-Nr.
FBS ZANGE MIT INTEGRIERTEM SICHERHEITSHEBEL	0115 0000 904

Zangen für die FBS R sind auf Anfrage erhältlich

NORMAFIX® RSGUV 1 / RSV 1 Handzange



Für die professionelle Montage von RSGUV 1/RSV 1-Schellen sind in Abhängigkeit von der jeweiligen Bandbreite zwei Arten von Handzangen erhältlich.

NORMAFIX® RSGUV 1 / RSV 1 ZANGE	
Bezeichnung	Artikel-Nr.
RSGUV 1 / RSV 1 ZANGE 15	0981 0000 151
RSGUV 1 / RSV 1 ZANGE 20	0981 0000 201

NORMACLAMP® TORRO® Schraubendreher SW6, SW7, SW6/7



NORMACLAMP® TORRO® SCHRAUBENDREHER SW6, SW7, SW6/7	
Bezeichnung	Artikel-Nr.
SW6	0000 0000 899
SW7	0000 0000 898
SW6/7	0000 0000 894

NORMACLAMP® Manipulationssicherer Schraubendreher



NORMACLAMP® MANIPULATIONSSICHERER SCHRAUBENDREHER	
Bezeichnung	Artikel-Nr.
MANIPULATIONSSICHERER SCHRAUBENDREHER	0126 9900 003

NORMACLAMP® Hi-Torque T-Schraubendreher



NORMACLAMP® HI-TORQUE T-SCHRAUBENDREHER	
Bezeichnung	Artikel-Nr.
T-SCHRAUBENDREHER FÜR HOHES DREHMOMENT	0560 6600 001

NORMAFIX® Sechskantschlüssel



NORMAFIX® SECHSKANTSCHLÜSSEL		
Bezeichnung	Durchmesser in mm	Artikel-Nr.
SECHSKANTSCHLÜSSEL 26,9/33,7	26,9/33,7	0819 6332 001
SECHSKANTSCHLÜSSEL 42,4/48,3/60,3	42,4/48,3/60,3	0819 6332 002

NORMAFIX® Kunststoff-Endkappe



NORMAFIX® KUNSTSTOFF-ENDKAPPE		
Bezeichnung	Durchmesser in mm	Artikel-Nr.
KUNSTSTOFF-ENDKAPPE 33,7	33,7	0819 6330 034
KUNSTSTOFF-ENDKAPPE 42,4	42,4	0819 6330 042
KUNSTSTOFF-ENDKAPPE 48,3	48,3	0819 6330 048

NORMAFIX® Ersatzschraube



NORMAFIX® ERSATZSCHRAUBE		
Bezeichnung	Durchmesser in mm	Artikel-Nr.
ERSATZSCHRAUBE 26,9/33,7	26,9/33,7	0819 6331 001
ERSATZSCHRAUBE 42,4/48,3/60,3	42,4/48,3/60,3	0819 6331 002

NORMAFIX® Lampenmast-Schutzband



NORMAFIX® LAMPENMAST-SCHUTZBAND		
Bezeichnung	Länge in m	PVC Artikel-Nr.
SCHWARZES EPDM SCHUTZBANDROLLE 10 METER	10	0560 7640 010
VULKANISIERTES UMMANTELUNGSBAND - SCHWARZ 2,4 METER	2,4	0560 7640 002
VULKANISIERTES UMMANTELUNGSBAND - SCHWARZ 4,8 METER	4,8	0560 7640 004

NORMAFIX® Wanddübelhalter für Kabelbinder

Zum Befestigen von Kabeln und Rohren an Wänden. Sehr einfache Montage für Kabelbinder bis 9 mm Breite.



NORMAFIX® WANDDÜBELHALTER FÜR KABELBINDER			
Bezeichnung	PA 6.6		
	Weiß	Schwarz	Grau
	Artikel-Nr.	Artikel-Nr.	Artikel-Nr.
WANDDÜBELHALTER FÜR KABELBINDER OHNE RIPPEN 8 MM	0860 0701 002	0860 0701 001	
WANDDÜBELHALTER FÜR KABELBINDER MIT RIPPEN 6 MM	0860 0701 112	0860 0701 111	0860 0703 111
WANDDÜBELHALTER FÜR KABELBINDER MIT RIPPEN 8 MM	0860 0701 102	0860 0701 101	0860 0703 101

NORMAFIX® Montagesockel für Kabelbinder

Zum Befestigen von Kabeln und Rohren an Wänden. Sehr einfache Montage für Kabelbinder bis 9 mm Breite.



NORMAFIX® MONTAGESOCKEL FÜR KABELBINDER OHNE KLEBSTOFF									
Anzahl der Eingänge	Bezeichnung	Für Kabelbinder Bandbreite in mm	Abmessungen (mm)					PA 6.6	
			A	B	C	F	H	Weiß	Schwarz
			Artikel-Nr.	Artikel-Nr.					
1	MONTAGESOCKEL FÜR KABELBINDER OHNE KLEBSTOFF 3,6	3,6	19	19	4,2	4	5	0860 0811 001	0860 0812 001
	MONTAGESOCKEL FÜR KABELBINDER OHNE KLEBSTOFF 4,8	4,8	27	27	4,2	6	7,4	0860 0811 002	0860 0812 002
2	MONTAGESOCKEL FÜR KABELBINDER OHNE KLEBSTOFF 3,6	3,6	19	19	4,1	4	5	0860 0911 001	0860 0912 001
	MONTAGESOCKEL FÜR KABELBINDER OHNE KLEBSTOFF 4,8	4,8	27	27	4,8	6	6,5	0860 0911 002	0860 0912 002

NORMAFIX® MONTAGESOCKEL FÜR KABELBINDER MIT KLEBSTOFF									
Anzahl der Eingänge	Bezeichnung	Für Kabelbinder Bandbreite in mm	Abmessungen (mm)					PA 6.6	
			A	B	C	F	H	Weiß	Schwarz
			Artikel-Nr.	Artikel-Nr.					
1	MONTAGESOCKEL FÜR KABELBINDER MIT KLEBSTOFF 3,6	3,6	19	19	4,2	4	5	0860 0831 001	0860 0832 001
	MONTAGESOCKEL FÜR KABELBINDER MIT KLEBSTOFF 4,8	4,8	27	27	4,2	6	7,4	0860 0831 002	0860 0832 002
2	MONTAGESOCKEL FÜR KABELBINDER MIT KLEBSTOFF 3,6	3,6	19	19	4,1	4	5	0860 0931 001	0860 0932 001
	MONTAGESOCKEL FÜR KABELBINDER MIT KLEBSTOFF 4,8	4,8	27	27	4,8	6	6,5	0860 0931 002	0860 0932 002

NOTIZEN

A series of horizontal dotted lines for writing notes.

A series of horizontal dotted lines for writing.

EINE VERBINDUNG, DIE HÄLT



NORMA® Produktkatalog

Entdecken Sie unser komplettes Portfolio



Das wollen Sie näher sehen? Einfach QR-Code scannen und Katalog herunterladen.



Infrastruktur-
katalog

qrco.de/infra-catalogue-de



ABA
Katalog

qrco.de/ABA-de



Automotive
Aftermarket
Broschüre

qrco.de/AUTO-de



Broschüre zu
NORMA Klemm-
verschraubungen

qrco.de/IR-broschure



NORMA Group Holding GmbH

Edisonstraße 4

63477 Maintal

+49 6181-403-0

norma-connects@normagroup.com

Ihr Vertriebspartner vor Ort:

NORMA Group Holding GmbH | Edisonstraße 4 | 63477 Maintal | normagroup.com

Dieser Katalog ersetzt alle bisherigen Ausgaben. Kein Teil dieser Publikation darf ohne vorherige schriftliche Zustimmung vervielfältigt werden. Die NORMA Group verfolgt eine Politik der ständigen Produktverbesserungen, um den Bedürfnissen der Anwender und den technologischen Entwicklungen gerecht zu werden. Daher können alle Modelle und Sets in diesem Dokument (Fotos, technische Daten, Maße und Gewichte) aktualisiert oder ihre Produktion eingestellt werden, ohne dass eine vorherige Ankündigung notwendig ist und ohne dass eine Verpflichtung unsererseits besteht, zuvor verkaufte Werkzeuge oder Geräte zu ändern. Die Empfehlungen für Gebrauch und Sicherheit in diesem Dokument ersetzen keine bewährten Verfahren oder die sicherheitsrelevanten rechtlichen und aufsichtsrechtlichen Bestimmungen. Verweise auf Normen, die ab dem 27. Februar 2023 eingeführt wurden, sind nicht vertraglich bindend.